

REGINA
WWW.ARMERIAREGINA.IT

CATALOGO GENERALE 2023



KELBLY'S
A HIGHER LEVEL OF ACCURACY

March™

QUEEN
RELOADING



REGINA

WWW.ARMERIAREGINA.IT



VENITE A VISITARE IL NOSTRO SITO:
WWW.ARMERIAREGINA.IT

**DA 4 GENERAZIONI CI SIAMO IMPEGNATI AL MASSIMO PER DARVI SEMPRE IL MEGLIO
E TRASMETTERVI TUTTA LA NOSTRA PASSIONE.**

INDICE

Kelbly's	2	SEB Rest	186	Hoppe's	236
March Scopes	33	Inneschi Federal	189	Sako	237
Bore Tech	66	Inneschi CCI	189	Lapua	238
Berger	79	Tappetino Regina	189	Bipiedi Sumo	239
L.E. Wilson	90	European Bullets	190	Tier One	239
K&M Precision Shooting	98	Ivey Shooting Mount	191	Harris Bipod	240
Redding Reloading Equipment	106	PMA Tool	192	MTM Case Gard	243
Queen Reloading	130	Fix It Sticks	194	Ohaus	246
Accu-Tac	137	Bart's	195	BTA Bulldog Tactical Accessory	247
AMP Annealing Made Perfect	143	Hottenstein	195	Shothunt	248
Turban Press	146	BIB	195	Valigie Carabina Kelbly Regina	249
MSP Mounting Solution Plus	147	Cauterucio	196	Riserva	249
Satern Funnel	147	Hasler	197	Zaino Caccia RuckSack	249
Area 419	149	Competition Electronics	198	Balista Solution	250
Axis Precision Worx	152	RCBS	200	Rusan	257
Edgebag	154	Forster	201	Atlasworxs	258
Heavy Sand Sabbia Cromite	156	Flip Target	204	Contessa	260
Magneto Speed	157	Iosso	205	Murom	262
LabRadar	160	Frankford Arsenal	206	Peterson	263
Xtreme Ballistics	160	Lyman	210	Atlas Bipod	264
Target Vision	162	TCP Target Custom Parts	213	Audere	266
Kestrel	163	L.E.M.	214	XLR Stock	268
LMBR Chrono	166	A-Zoom	215	Zeta Calci	269
Hawkeye	167	Norma	216	McMillan Stock	269
Whidden Gunworks	168	Hornady	217	Fox Bullets	270
MCR Montour	170	LEE Precision	221	AIM Field Sports	272
BixN Andy	171	Wheeler Engineering	222	Reximex	273
Jewell Triggers	174	Caldwell	225	OWL Vision	274
Sidhe Scatti	175	VFG	228	Pard Tech	278
Real Avid	176	SKB Orange Gun Case	229	Reolink	281
Walker's	179	Peltor	230	Vector Optics	284
Accurate Mag	182	Nosler	231	Modulo d'ordine	288
Harrell's Precision	183	Sierra	235		
Portaotturatore	185	Dewey Rods	236		

By **KELBLY'S**
A HIGHER LEVEL OF ACCURACY

La carabina Nanook MG è il punto di arrivo massimo per le carabine da caccia a lunga distanza per bersagli di medio o grandi dimensioni. Oltre a questa NON c'è nulla! Questa carabina combina tutte le caratteristiche e le componenti necessarie per ridurre al minimo il peso, mantenendo sempre il massimo dell'accuratezza necessaria per la caccia. Monta la nuovissima azione Kelbly's Nanook ultra-leggera, la quale è completamente integrale ma con peso di soli 751 grammi. Lo scatto è un Bix N Andy che garantisce il top della qualità. La canna Preferred Carbon Barrel garantisce il massimo dell'accuratezza per i canonici tre tiri che si fanno a caccia. Lo chassis XLR Element 4.0 MG è costruito in magnesio con l'impugnatura ed il calcio in carbonio per poter alleggerire ulteriormente il peso quando la si trasporta. Il calcio ripiegabile garantisce un'ottima compattezza quando la si vuole riporre facilmente.

La carabina Nanook MG è stata pensata e progettata per superare tutti gli ostacoli che si possono trovare mentre si va a caccia.

CALIBRI DISPONIBILI:

**.300 PRC (1/0" TWIST), .300 NORMA MAGNUM (1/9" TWIST),
.338 LAPUA MAGNUM (1/10" TWIST)**



NANOOK MG RIFLE

Prezzo 5.490,00 €

CARATTERISTICHE

- + Garanzia di accuratezza sotto il MOA per tre colpi consecutivi con munizioni 'match grade', si scende ulteriormente con munizioni ricaricate
- + Filettature della volata a 5/8-24 per montaggio del freno di bocca
- + Freno di bocca Kelbly Klaw incluso
- + Scatto Bix N Andy con sicura superiore
- + Otturatore scanalato 'fluted'
- + Recoil Lug integrale da .250"
- + Slitta Picatinny integrale da 35 MOA
- + Diametro otturatore da .750"
- + Peso della carabina senza ottica di 3,5 chilogrammi
- + Finitura Black Nitride dell'azione per garantire estrema durabilità e per incrementare la fluidità di scorrimento dell'otturatore

CALCIATURA

- + Chassis XLR Element 4.0 in magnesio
- + Colorazione Tungsten Gray
- + Calciatura ribaltabile
- + Calciolo in fibra di carbonio
- + Impugnatura in fibra di carbonio
- + Caricatore da 5 colpi Accurate Magazine
- + Poggia-guancia regolabile
- + Porta-cinghia
- + Slitta ARCA Rail a lunghezza totale
- + Attacchi M-LOK sul corrimano

CANNA

- + Preferred Carbon Barrel
- + Ultra-leggera per risparmiare peso
- + Canna 'Free Floating'
- + Precision Air Gauged
- + Filettatura 5/8-24 in volata
- + Lunghezza da 26"
- + Profilo Heavy Palma

AZIONE

- + Azione Nanook ultra-leggera
- Completamente integrale
- Slitta Picatinny 35MOA
- Corpo costituito di 416R
- Otturatore costituito di 4140
- Manetta con finitura a goccia
- Design a due tenoni ampiamente provato per la massima accuratezza
- Garanzia di qualità con oltre 90 Record del Mondo di Accuratezza



Azione Nanook ricavata dal pieno



Calcio 'Folding'
(Ripiegabile/Richiudibile)



Volata con filetto 5/8"-24 con
Freno di Bocca 'KLAW'



KODA

By **KELBLY'S**
A HIGHER LEVEL OF ACCURACY



6,5 CREEDMORE, 6,5 PRC

KODA RIFLE

Prezzo 4.590,00 €

La carabina Koda della Kelbly's Inc. è il culmine di tutta l'esperienza accumulata durante decenni di costruzione delle più accurate carabine al mondo. Questa carabina presenta tutti i componenti dei migliori produttori nell'industria delle carabine custom. Innanzitutto si basa sulla meccanica dell'azione custom Atlas Tactical, che è assolutamente comprovata per la robustezza e la precisione. La canna Krieger è il top della gamma in termini di accuratezza e qualità, e lo scatto Bix N Andy è progettato per avere sempre una funzionalità nitida e pulita. Il calcio Grayboe è leggero e rigido al tempo stesso, con un ottimo feeling una volta che lo prendete in mano.

Il bedding viene fatto e rifinito a mano per garantire un ottimale alloggiamento dell'azione, una sensazionale rifinitura ed un grande precisione. La Koda è una carabina progettata e costruita a tutto tondo che durerà per tutta la vita. Per le esigenze del cacciatore, o per le esigenze del tiratore di precisione, o per il cliente che vuole la miglior carabina in termini di prestazioni e qualità, la carabina Koda è la scelta ideale!

CARATTERISTICHE

- + Precisione garantita SUB-MOA (sotto il MOA) con munizioni match-grade
- + Filettatura da 1/2-28 per il montaggio del freno di bocca ideale per le proprie esigenze
- + Scatto Bix N Andy regolabile con sicura superiore
- + Corpo otturatore scanalato
- + Recoil lug a doppio pin con spessore di 0.250"
- + Slitta Picatinny Pinned a 20 MOA con viti da 8-40
- + Peso carabina di circa 3,5 Kg
- + Finitura BlackNitride su tutte le parti metalliche per un'estrema durata ed una maggiore scorrevolezza dell'otturatore
- + Garanzia Kelbly a vita

CALCIO

- + Calcio Grayboe ibrido composto di colore olive/verde con inserti neri
- + Caricatore Grayboe DBM con Magpul a 5 colpi
- + Bedding realizzato a mano con epoxy per un'incredibile accuratezza
- + Calcio stile Mote Carlo con poggiaaguancia rialzato
- + Garanzia Grayboe a vita

CANNA

- + Canna Krieger Match Grade in acciaio stainless steel lappata a mano
- + Cameratura ultra precisa che garantisce massima accuratezza
- + Canna 'free floating'
- + Profilo #4 Heavy Sporter per la massima precisione e versatilità
- + Filettatura da 1/2-28 predisposta per il montaggio del freno di bocca

AZIONE

- + Azione Atlas Tactical, usata in tutto il mondo per la caccia e per il tiro tattico
- + Corpo costituito di 461R, otturatore costruito con 4140
- + Include manopola zigrinata sovradimensionata per una presa eccezionale in tutte le condizioni
- + Comprovato design a due tenoni estremamente preciso
- + Azione e firing pin garantiti da oltre 90 Record Mondiali di Accuratezza



Floor Plate metallico



Azione Atlas Tactical



Volata filettata 1/2-28



ALBERTO BOMPAN
1° CLASSIFICATO *GRAZIE!*
CAMPIONATO PRS OPEN 2021 E 2022

Carabina Kelbly Atlas Tactical Cal. 6,5 Creedmoor

NYX GREEK GODDESS
OF NIGHT
By **KELBLY'S**
A HIGHER LEVEL OF ACCURACY



Questa nuova carabina Kelbly's è già stata definita come il "Nuovo Standard per le Carabine di Precisione". Essa è basata sull'azione Atlas Tactical e sul modello di calcio tattico XLR. Monta canne Krieger per garantire il massimo di precisione nel tiro, anche a lunghe distanze. Tutta l'esperienza e la conoscenza raccolta generazione dopo generazione nel tiro di precisione dalla Kelbly's viene trasferita anche nelle carabine Tattiche e Sniper, trasformando il tutto in un connubio perfetto.

> Possibilità di rendere il calcio ripiegabile attraverso il sistema FOLDING STOCK della XLR.

CARATTERISTICHE

- 1) Azione Atlas Tactical in acciaio
- 2) Boltface .308 – Piatto
- 3) Corpo otturatore scanalato/fluted
- 4) Percussore .068
- 5) Tilted TG Ejector
- 6) Slitta 20MOA Picatinny
- 7) Manetta otturatore Tactical Bolt Knob
- 8) Finitura Black Nitride sia per l'azione che per la canna
- 9) Scatto Bix'n Andy
- 10) Calciatura XLR Carbon Chassis con Handguard da 15,5"
- 11) Handguard progettato per montare tutti gli accessori M-LOK
- 12) Poggiaguancia fisso oppure anche in modalità Folding Stock
- 13) Canna Krieger
- 14) Filettatura in volata per freno di bocca: 5/8-24

È disponibile nei seguenti calibri con **canna da 26"**:

- + 6,5 Creedmoor -> Passo 1/8"
- + 6 Creedmoor -> Passo 1/8"
- + .224 Valkyrie -> Passo 1/7"
- + 6mm Dasher -> Passo 1/7,5"
- + .308 Win -> Passo 1/11,25"
- + 6,5x47 -> Passo 1/8"
- + 6x47 -> Passo 1/8"
- + 6mm BR -> Passo 1/8"
- + 260 Remington -> Passo 1/8"

Calibri Magnum con **canna da 28"**:

- + 338 Lapua Magnum -> Passo 1/10"
- + 300 Norma Magnum -> Passo 1/9"
- + 6,5 PRC -> Passo 1/8"



A PARTIRE DA € 4.290,00



Chassis XLR con V-Block



Azione Atlas Tactical



Handguard in Carbonio

CARABINE PER IL BENCHREST

By **KELBLY'S**
A HIGHER LEVEL OF ACCURACY



Panda HV

Carabine costruite per due specialità di tiro Bench Rest HV Heavy Varmint/LV Light Varmint.

Per un peso complessivo con ottica non superiore rispettivamente a 4,762 Kg e 6,123 Kg.

Con azione leggera Panda o nella pesante Grizzly II.

Caratteristico otturatore Fluted (scanalato) con calciatura KLP in carbonio composito oppure modello CLUB in resina.

Canne Krieger o a scelta.

Scatto Jewel B.R.

Disponibile anche per mancini.

Finestra caricamento a destra, più microport (finestra di espulsione sinistra).

Nei calibri 6 PPC, 30 B.R., 6mm BR.



Panda modello Light Varmint con microport e calciatura KLP (Kelbly Low Profile)

CARABINE
KELBLY'S
92
WORLD
ACCURACY
RECORDS
... AND COUNTING

CARABINE PER
L'HUNTER BENCHREST



Azione Kodiak con sicura al ponticello.
Di serie l'otturatore Fluted.



**VINCITRICE ASSOLUTA
CAMPIONATO
ARMI E TIRO
CATEGORIA OPEN
2015/2016/
2017/2018/2019**

Carabina costruita su meccanica Kodiak.

Disponibile in configurazione con meccanica chiusa o con caricatore.

Otturatore scanalato-fluted.

Slitta per anelli integrale mod Dovetail.

Canne Krieger o varie a richiesta.

Scatto Jewel con sicura al ponticello.

Calciature in carbonio composito.

Disponibili: per le gare cacciatori in cal 222- Rem- 222 Rem Mag - 308 Win.

Per le gare cacciatori Open in cal. 6 PPC- 30 B.R. - 30x47 - 6BR.

Eventuali altri calibri diversi su ordinazione.





IVAN GRIGOLI GRAZIE!

1° CLASSIFICATO
CAMPIONATO ITALIANO OPES
F-CLASS OPEN 2022

Carabina Kelbly Golden Bear F-Open Cal. 284 Win.

F-CLASS (OPEN)



F-OPEN Golden Bear con Calciatura McMillan Kestros



F-OPEN Golden Bear con Calciatura Kelbly 1M Adjustable

**CARABINE
KELBLY'S**

92

**WORLD
ACCURACY
RECORDS**

... AND COUNTING

Carabina costruita appositamente per le gare a lunga distanza (600 e 1.000 Yard).

Con azione Panda F-Class oppure Golden Bear.

Di serie con calciatura McMillan Kestros oppure Kelbly 1M Adjustable.

Disponibile nei calibri 6XC - 6BR - 6,5x47 - 6,5x2,84 - 308 MATCH - 284 Win - 300 Win - 300 Ultra - 308 Win - 7 SAUM - 7 Short Magnum.

Con lunghezza variabile dai 24" ai 32"

Altri calibri su richiesta.



F-OPEN Panda con Calciatura Kelbly 1M Adjustable



FRANCESCO MORELLI
1° CLASSIFICATO
CAMPIONATO ITALIANO
EX ORDINANZA 300 MT GR 11 2022

GRAZIE!

Carabina Kelbly Grizzly II Tactical Cal. 308 Win.

F-CLASS F-TR E TACTICAL



F-TR Golden Bear con Calciatura McMillan XIT



F-TR – F-CLASS Panda 30"



**CAMPIONE
MONDIALE
2017 FT-R**
CON AZIONE PANDA
F-CLASS!!!

Carabine costruite su azione Panda F-Class oppure Golden Bear.

Canne Krieger da 24-26-30-32".

Slitta. Picatinny inclinata a 20 MOA. Scatti Bix'N Andy.

Calciature New KTS (Kelbly Tactical Stock), KTS Adjustable, oppure McMillan XIT.

KHSS (Kelbly Hisc Sniper Stock), Mc Millan A5.



F-TR Panda con Calciatura Kelbly KTS Adjustable



Sniper Atlas – 30-32"

La carabina da caccia ATLAS

KELBY ATLAS HUNTER RIFLE



Su ordinazione anche sinistra.

Disponibile in cal.: 222 Rem - 6XC - 6,5x47 - 6BR - 308 Win - 300 W.S.M. - 7 W.S.M. da 26" + freno di bocca - 308 Win Match.

Peso 3,800 Kg. circa. Magnum 3,900 Kg. circa

DISPONIBILE ANCHE
IN VERSIONE
ULTRA-LEGGERA ATLAS
ALPINE LIGHT CON AZIONE
ATLASTACTICAL

Atlas: azione in acciaio costruita con tolleranze da Bench Rest Lug recoil da 7 mm.

Base monolitica supporto ottica Picatinny +20 moa.

Scatto con sicura superiore.

Canna Krieger o Brux da 24" nei calibri normali.

Da 26" + freno di bocca nei calibri magnum.

Caricatore interno a 2 o più munizioni.

Calciatura Bell & Carson con pillar bedding.

Colorazione olive -black spiderweb.



La prima carabina da caccia Kelby costruita con
tolleranze da Bench Rest.

**PER IL CACCIATORE ESIGENTE.
QUANDO LA PRECISIONE È UNA PAROLA D'ORDINE.**

La carabina da caccia ATLAS

ATLAS HUNTER LONG RANGE



Una canna Krieger a profilo conico corredata di un freno di bocca "Bastard".

Slitta Picatinny inclinata a 20 moa.

Trattamento esterno in cerakote.

Scatto Jewel.

Calciatura Mc Millan Nesika Bay Varmint.

Peso di circa 4.800 grammi.

Carabina d'eccellenza per i tiri a lunga distanza.

Camerata solo nei calibri magnum ad eccezione del 6.5x284 con canne da 26" + freno di bocca.

In 270 W.S.M. - 300 Winchester Magnum - 300 Dakota - 300 SAUM - 300 Ultra Magnum.



Scatto Jewell con sicura superiore.
Calciatura Mc Millan Nesika Bay Varmint.
Slitta Picatinny inclinata a 20 moa.

KELBLY PANDA 338 LAPUA TACTICAL RIFLE



Sniper 338 Lapua PDC Custom - 30"

Azione Panda 338 in alluminio con recoil lug integrale.

Slitta Picatinny 35 MOA.

Scatto Jewell con sicura.

Canna Krieger o Brux a partire da 26".

Freno di bocca Kelbly Ported.

Caricatore AICS 5 colpi.

Calciatura Kelbly KTS o PDC Custom.

Cerakote black, olive o desert tan.



Sniper 338 Lapua KTS - 30"



Sniper 338 Lapua Magnum - 28"



MATTEO CAGOSSI

1° CLASSIFICATO
CAMPIONATO ITALIANO OPES
F-CLASS TLD SPECIALIST 2022

GRAZIE!

Carabina Kelbly Black Bear Tactical Cal. 308 Win.

KELBY'S TLD RIFLE



BLACK BEAR con Calciatura McMillan A5 Adjustable



BLACK BEAR con Calciatura McMillan XIT

La prima carabina Kelbly's progettata e studiata appositamente per le competizioni TLD (Tiro Lunga Distanza). Precisione ed accuratezza garantite dalla meccanica basata su azioni Kelbly's, che possono pregiarsi di oltre 90 Record Mondiali nel tiro di precisione. Canna Krieger da 26" o da 28" che assicura elevate performance. Il tutto completato da un calcio McMillan A5 e uno scatto Bix N Andy, sinonimo di qualità.

Carabine costruite su azione Black Bear oppure Atlas Tactical.

Canna Krieger da 26" o da 28".

Calibri disponibili: .308 Win - 6,5 Creedmoore - 6,5x47.

Calcio McMillan A5 oppure XIT.

Scatto Bix N Andy.

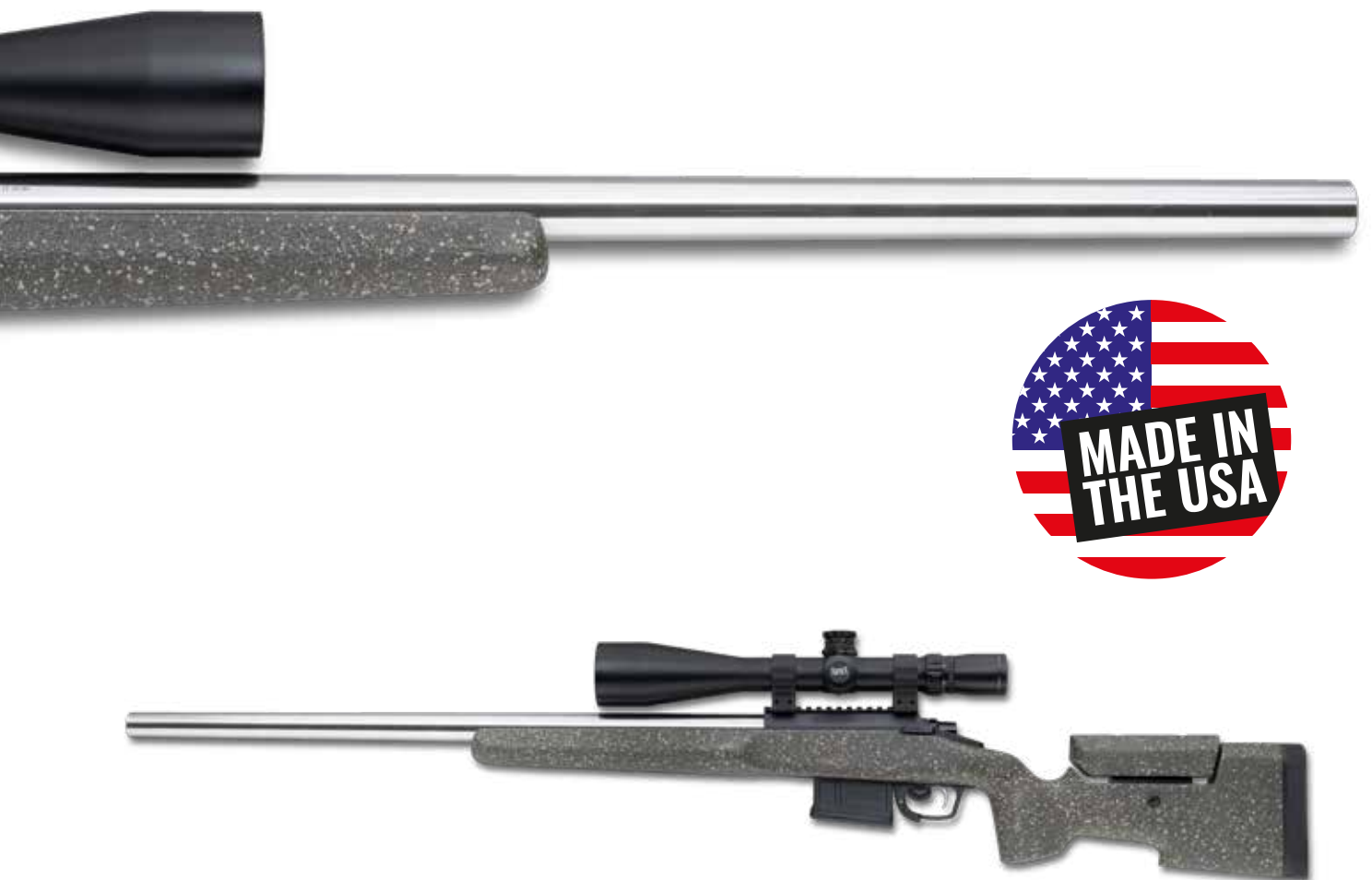

PROMETHEUS ACTION



Progettata e studiata per essere la migliore azione per il tiro tattico che può essere montata su tutti i calibri compatibili con il Remington 700. Le caratteristiche sono tutte integrali, a cominciare dalla slitta Picatinny MIL-SPEC a 20 MOA che copre la totale lunghezza dell'azione, per passare al recoil lug da .250" completamente integrato nel copro dell'azione. Anche il design del "bolt stop" è stato completamente ripensato e revisionato. L'azione è compatibile con qualunque canna già esistente per azione Atlas, in quanto può essere montata direttamente sulla Prometheus.

La finitura in Black Nitride permette di aumentare la scorrevolezza dell'otturatore, ed aumenta la resistenza alla corrosione anche in condizioni estreme.

Disponibile solo con predisposizione per caricatori AICS/AW.



SPECIFICHE

- 1) Otturatore scanalato 'fluted'
- 2) Peso di 878 grammi per la versione corta
- 3) Lunghezza di 20,57 centimetri nella versione corta
- 4) Lunghezza di 22,73 centimetri nella versione lunga
- 5) Larghezza di 3,43 centimetri
- 6) Altezza di 4,86 centimetri
- 7) Disponibile nella versione corta o lunga
- 8) Bolt Face disponibili per azione corta: .223, PPC, .308, .532
- 9) Bolt Face disponibili per azione lunga: .308, .532, .338LM
- 10) Testa dell'otturatore piatta
- 11) Disponibile in Right Bolt + Right Port oppure Left Bolt + Left Port per mancini
- 12) Compatibile con caricatori AICS/AW
- 13) Headspace da .942"
- 14) Slitta Picatinny MIL SPEC a 20 MOA



NANOOK ACTION



La azione Nanook è stata progettata e studiata per la essere la migliore azione da caccia compatibile con tutti i calibri per Remington 700. Tutte le caratteristiche principali sono integrali, a partire dalla slitta Picatinny MIL-SPEC a 20 MOA scheletrata, per passare al recoil lug da .250". Il corpo dell'azione dell'azione è stato scheletrato al massimo per ridurre il peso di circa 199 grammi. Anche il design del "bolt stop" è stato completamente ripensato e revisionato. L'azione è compatibile con qualunque canna già esistente per azione Atlas, in quanto può essere montata direttamente sulla Nanook. La finitura in Black Nitride permette di aumentare la scorrevolezza dell'otturatore, ed aumenta la resistenza alla corrosione anche in condizioni estreme. Disponibile solo con predisposizione per caricatori ADL/BDL.

SPECIFICHE

- 1) Otturatore scanalato 'fluted'
- 2) Peso di 680 grammi per la versione corta
- 3) Peso di 737 grammi per la versione lunga
- 4) Lunghezza di 20,57 centimetri nella versione corta
- 5) Lunghezza di 22,73 centimetri nella versione lunga
- 6) Larghezza di 3,43 centimetri
- 7) Altezza di 4,86 centimetri
- 8) Disponibile nella versione corta o lunga
- 9) Bolt Face disponibili per azione corta: .223, PPC, .308, .532
- 10) Bolt Face disponibili per azione lunga: .308, .532, .338LM
- 11) Testa dell'otturatore piatta
- 12) Disponibile in Right Bolt + Right Port oppure Left Bolt + Left Port per mancini
- 13) Compatibile con caricatori AICS/AW
- 14) Headspace da .942"
- 15) Slitta Picatinny MIL SPEC a 20 MOA



KELBLY'S GOLDEN BEAR ACTION

La prima azione al mondo per F-Class completamente in acciaio!

La Golden Bear è l'ultima azione in acciaio nata in casa Kelbly's, che si pone come punto di svolta specialmente per il tiro a lunga distanza F-Class. È stata progettata e studiata per essere THE ULTIMATE F-OPEN ACTION, il punto massimo e definitivo per le azioni da F-Open. Caratterizzata da una base piatta e squadrata larga 1,4" (3,556 cm), che gli permette di resistere in modo assolutamente efficace alla torsione rotazionale dovuta dalla palla. Inoltre questa configurazione permette di avere un Bolt Stop Screw più largo. È dotata di una slitta Picatinny integrale a 20 MOA (secondo specifiche 1913 MIL-SPEC). Può essere rifinita in: Black Nitride, Gold TinCoat oppure Acciaio Lucido.

Viene fornita di standard con:

- + Bolt Shroud (copri-otturatore) in alluminio
- + Trigger Bracket (basetta per scatto) e viti
- + Viti posteriori a testa Allen per guardia
- + Otturatore Fluted a spirale
- + Grasso

SPECIFICHE

- + Peso: 47,5 oz (1,346 Kg)
- + Lunghezza: 8,500" (21,59 cm)
- + Larghezza: 1,400" (3,556 cm)
- + Altezza: 1,912" (4,856 cm)
- + Bolt Face disponibili: 223, 308, Mag (.532)
- + Bolt Head disponibili: Cone oppure flat
- + Configurazioni possibili: Otturatore Destro – Porta Destra, Otturatore Sinistro – Porta Sinistra, Otturatore Destro – Doppia Porta, Otturatore Sinistra – Doppia Porta
- + Colpo singolo
- + Head-Space: 1,115 inch
- + Slitta: 0°20' Picatinny MIL-SPEC



BLACK BEAR TACTICAL ACTION

Azioni in acciaio

L'azione tattica Black Bear è stata la novità introdotta da Kelbly per il 2018. Disponibile con Otturatore Destro + Porta Destra oppure Otturatore Sinistro + Porta Sinistra. Viene prodotto sia in configurazione Short (Corta) che Long (Lunga) Action. Per l'azione corta è possibile avere i seguenti boltface: .223, .308 oppure Magnum. Invece per l'azione lunga è possibile avere i boltface: .308 oppure Magnum.

SPECIFICHE TECNICHE

- 1) Black Bear Tactical (Short or Long Action)
- 2) Slitta integrata 20 MOA MIL-SPEC Picatinny
- 3) Predisposizione per caricatore AICS Magazine
- 4) RB+RP oppure LB+LP
- 5) Boltface Piatto
- 6) Otturatore Fluted
- 7) Percussore .068 Firing Pin
- 8) Tilted TG Ejector
- 9) Finitura Black Nitride
- 10) Manetta otturatore APA Tactical Bolt Knob



ATLAS TACTICAL ACTION

Azioni in acciaio

La versione tattica della Atlas è stata la novità introdotta da Kelbly's per il 2017. La finitura Black Nitride consente l'utilizzo anche in assenza di lubrificazioni o in estreme condizioni ambientali. La slitta Picatinny Pinned e la manetta dell'otturatore APA Tactical rendono completa questa azione dal punto di vista del tiro tattico, mantenendo sempre la precisione assoluta del tiro anche a lunghe distanze.

Disponibile anche per il **CALIBRO 338 LM**.



PRESSO I MIGLIORI GUNSMITH E NELLE MIGLIORI ARMERIE

L'AZIONE PANDA



La Panda è disponibile sia in versione a lunghezza standard che in una versione più lunga di 0,850 pollici con un recoil-lug integrale. A richiesta sulle azioni Panda si può avere il Microport di espulsione sia destro che sinistro. Disponibile anche la versione BigBore che presenta, a differenza della normale Panda, una piastra di supporto laterale per il montaggio della diottra.

L'azione Panda è stata la prima delle azioni in alluminio progettate da Ralph W. Stolle e da quel giorno è ancora la più popolare delle azioni costruite da Kelbly's Inc.



Di serie con l'azione Panda

Noce (tappo posteriore) dell'otturatore in alluminio

Alloggiamento dello scatto e viti

Vite posteriore della guardia del grilletto di tipo Allen

Corpo dell'otturatore scanalato-fluted a spirale

Guardia del grilletto in alluminio

Grasso



Molto adatto al Varmint leggero e alle classi Sporter in benchrest, è tuttavia una scelta eccellente anche per fucili da Varmint pesante, nonché per fucili di categoria Unlimited e Barrel block e per i fucili Varmint a colpo singolo.

Dimensioni dell'azione Panda



Dimensioni dell'azione Long Big Bore Panda

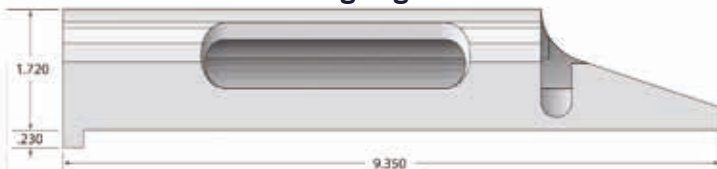

Barrel Tenon Dimensions



Shank Length: 1.115 in.
Diameter: 1.0625 in.
Thread Size: 1¹/₁₆ - 18
Measurement Over
.032" Wires: 1.0715 in.
±.0020 in.

Barrel Tenon Dimensions



Shank Length: .980 in.
Diameter: 1.0625 in.
Thread Size: 1¹/₁₆ - 18
Measurement Over
.032" Wires: 1.0715 in.
±.0020 in.

LE AZIONI PANDA F-CLASS

Le azioni Panda F-Class sono una variazione delle azioni Panda pensate per il tiro a lunga distanza. La slitta a coda di rondine o Picatinny è inclinata di 0°20' per compensare la caduta della palla alle distanze maggiori. L'azione Panda F-Class include inoltre un recoil-lug integrale per renderla più adatta all'uso con i calibri più grossi.



DEREK RODGERS
CAMPIONE MONDIALE
2017 FT-R CON AZIONE PANDA F-CLASS!!!



A fianco: Stuart Anselm
Vincitore degli europei 2011 di F-Class nella cat. F-TR

Di serie con le azioni Panda F-Class

Noce (tappo posteriore) dell'otturatore in alluminio.

Alloggiamento dello scatto e viti.

Vite posteriore della guardia del grilletto di tipo Allen.

Corpo dell'otturatore scanalato-fluted a spirale.

Guardia del grilletto in alluminio.

Grasso.

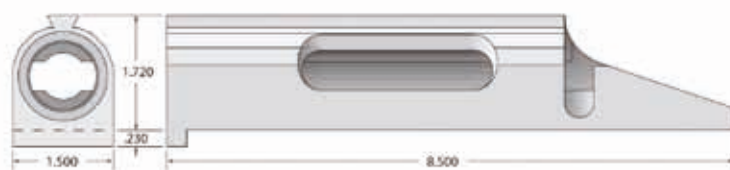

Barrel Tenon Dimensions

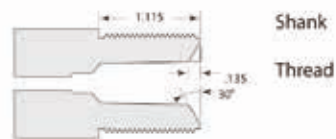

Shank Length: 1.115 in.
Diameter: 1.0625 in.
Size: 1¹/₁₆ - 18
Thread Measurement Over
.032" Wires: 1.0715 in.
±.0020 in.



Barrel Tenon Dimensions



Shank Length: .980 in.
Diameter: 1.0625 in.
Size: 1¹/₁₆ - 18
Thread Measurement Over
.032" Wires: 1.0715 in.
±.0020 in.

LE AZIONI PANDA KODIAK

Il modello Kodiak standard è concepito per la classe Hunter benchrest. È più piccola in sezione trasversale rispetto ad un'azione Panda e può avere un'apertura per il caricatore in grado di alloggiare sia un caricatore di tipo Remington 700 standard sia i nuovi caricatori a lunghezza maggiorata.

La Long Kodiak è stata sviluppata per consentire l'estrazione di una munizione in cal 7 mm Magnum o munizioni di lunghezza simile. Questa azione è in grado di ospitare sia caricatori di tipo Remington 700 lunghi, sia i nuovi caricatori a lunghezza maggiorata.

Entrambe le azioni hanno un tenone integrale atto a migliorare l'ancoraggio alla calciatura (recoil-lug) e sono disponibili sia con il caricatore che senza. Le azioni per caricatori a lunghezza maggiorata hanno la spina di assemblaggio del grilletto standard, mentre le versioni a colpo singolo e per caricatore standard prevedono un alloggiamento per lo scatto in grado di ospitare scatti di tipo Remington. Sono azioni eccellenti per essere usate anche su fucili da caccia. Perché l'alimentazione del caricatore sia affidabile, l'azione dovrebbe essere ordinata con otturatore a faccia piatta.

Di serie con le azioni Kodiak

Noce (tappo posteriore) dell'otturatore in alluminio.

Alloggiamento dello scatto e viti.

Vite posteriore della guardia del grilletto di tipo Allen.

Corpo dell'otturatore scanalato-a spirale-fluted.

Guardia del grilletto in alluminio.

Grasso.

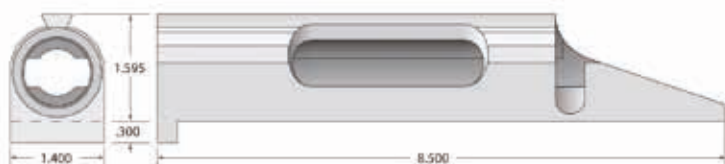

Barrel Tenon Dimensions



Length: 1.115 in.
Diameter: 1.0625 in.
Size: 1¹/₁₆ - 18
Measurement Over
.032" Wires: 1.0715 in.
±.0020 in.

Barrel Tenon Dimensions



Length: .980 in.
Diameter: 1.0625 in.
Size: 1¹/₁₆ - 18
Measurement Over
.032" Wires: 1.0715 in.
±.0020 in.

AZIONE PANDA 338 LAPUA MAGNUM

L'azione Panda è stata la prima delle azioni in alluminio progettata da Ralph W. Stolle e ad oggi è ancora l'azione più popolare prodotta dalla Kelbly Inc. Questa in particolare è stata rivista nelle dimensioni per essere adattata al calibro 338 Lapua Magnum. L'otturatore è stato sovradimensionato e dotato di doppio foro per lo sfogo delle pressioni, e insieme all'azione sono stati allungati per agevolare il caricamento della munizione e consentire l'alloggiamento del caricatore. La basetta ricavata direttamente sull'azione è una Picatinny con inclinazione a 35° MOA. Sulla parte inferiore il recoil lug integrato garantisce la massima precisione e stabilità.

SPECIFICHE

- 1) Peso - 33 once
- 2) Lunghezza - 9.350 in.
- 3) Altezza - 1.720 in.
- 4) Boltface - .338 LM
- 5) Bolt Head - Cono
- 6) Configurazioni possibili - otturatore e porta destra, otturatore e porta sinistra
- 7) Slitta - 35° MOA Picatinny
- 8) TG estraattore
- 9) APA tactical Bolt Knob
- 10) Colpo singolo o con caricatore/serbatoio



LE AZIONI GRIZZLY II

L'azione Grizzly II è molto simile alle specifiche dell'azione Atlas. È caratterizzata dall'aver un pulsante a rilascio per lo sgancio dell'otturatore, una basetta di montaggio per lo scatto e le superfici di montaggio rettificate. È costruita in acciaio inossidabile e lega di cromo molibdeno, seguendo i canoni e gli standard produttivi che contraddistinguono la Kelbly.

Le azioni Grizzly II sono dotate di un 'recoil lug' a due pin e, a seconda delle esigenze, può avere anche l'otturatore scanalato 'fluted'. Le opzioni per questo tipo di azione sono: colpo singolo, caricatore e otturatore scanalato.



OTTURATORI DI RICAMBIO KELBLY

Gli otturatori della Kelbly sono costruiti in lega di acciaio 4140. Sono prodotti con tolleranze molto strette e tutte le parti che li compongono sono prodotte all'interno dell'azienda Kelbly, seguendo i canoni e standard produttivi che la contraddistinguono. I Boltface disponibili sono: 222, PPC, 308 e Mag. (.532). Ed inoltre è possibile scegliere fra due Bolt Head: Conico o Piatto.



LE AZIONI ATLAS



L'azione Atlas è un semi-clone della Remington 700/40XB. È caratterizzata dall'aver un pulsante a rilascio per lo sgancio dell'otturatore, una basetta di montaggio per lo scatto e le superfici di montaggio rettificate.

Questa azione può essere facilmente montata su ognuno dei calci della Remington 700/40XB con davvero pochissimi aggiustamenti.

La cosa che contraddistingue la Atlas è che viene prodotta con tolleranze estreme, mai realizzate in una normale azione Remington. La basetta posteriore è in un perfetto piano livellato rispetto alla basetta frontale, rendendo così molto facile e accurato l'allineamento delle ottiche. L'azione è costruita in acciaio 416RS, molto resistente e assolutamente affidabile. Il corpo dell'otturatore è costruito in lega di acciaio 4140.

L'azione è ricavata con tolleranze molto strette e tutte le parti che la compongono sono prodotte all'interno dell'azienda Kelbly. L'azione è stata progettata anche per alloggiare il gruppo caricatore della AICS.

Ed inoltre, grazie ad uno speciale taglio definito 'magazine caricatore', è possibile inserire nell'alloggiamento del caricatore anche le cartucce del .222 e .223.

La caratteristica meccanica che contraddistingue il nostro otturatore è l'estrattore statico privo di molla, denominato "TG EJECTOR" che aumenta la precisione di tiro e l'espulsione. Questo estrattore inoltre ti permetterà di misurare l'headspace e la posizione dell'ogiva senza dover togliere l'estrattore stesso, falsando di conseguenza le misure.

Su tutte le azioni Atlas viene installato un "recoil lug" a due pin, rendendo così anche meno impegnativo il cambio della canna. Le opzioni per questo tipo di azione sono: colpo singolo, caricatore, otturatore scanalato, espulsore TG Ejector o Remington, ed inoltre è disponibile sia in configurazione corta che lunga.

SPECIFICHE:

- 1) Peso: 29,5 onces
- 2) Lunghezza: 7,860 in. per la corta, oppure 8,710 in. per la lunga
- 3) Diametro: 1,355 in.
- 4) Boltface: 222, PPC, 308, Mag. (.532)
- 5) Bolt Head: Cono o Piatto
- 6) Configurazioni possibili: otturatore destro + porta destra oppure otturatore sinistro + porta sinistra
- 7) Colpo singolo o con caricatore/serbatoio
- 8) Head-Space: .692 in.

ATLAS SHORT

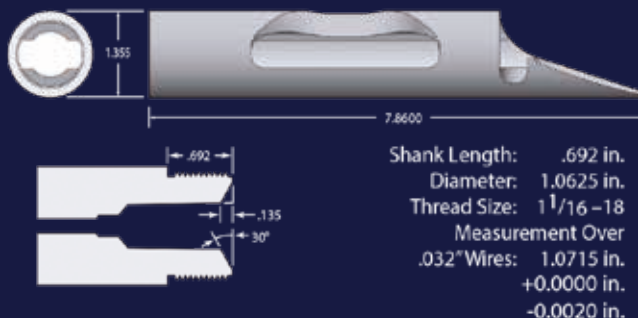

ATLAS LONG

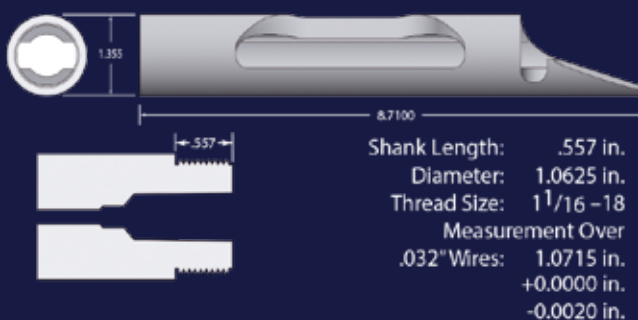

REGINA

WWW.ARMERIAREGINA.IT

KELBY BARRELS

A PARTIRE DA € 1.250,00

Ampia selezione di canne dei migliori brand: Krieger, Brux e Shilen Select Match. Camerate con la massima accuratezza da Kelbly secondo i canoni di precisione che contraddistinguono la loro linea di produzione. Cameratura Stolle per tutte le azioni della linea Kelbly. Ampia scelta di calibri da cui attingere. Con passi di rigatura, lunghezze e profili adatti ad ogni esigenza. Profili disponibili: Light Varmint, High Varmint, MHV, 1,250 ST e VOLATA 17mm.

MODELLO PER BENCHREST LV

Profilo Light Varmint

Calibri standard disponibili:

CALIBRO 6PPC

MODELLO PER BENCHREST HV

Profilo Heavy Varmint

Calibri standard disponibili:

CALIBRO 6PPC

CALIBRO 30BR

MODELLO PER F-CLASS

Profilo MHV oppure 1,250 Straight

Calibri standard disponibili:

CALIBRO 6 XC

CALIBRO 6 BR

CALIBRO 6,5-284

CALIBRO 6,5-47

CALIBRO 284 W

CALIBRO 7 WSM

CALIBRO 7 SAUM

CALIBRO 308 W

CALIBRO 308 MATCH

CALIBRO 300 WSM

CALIBRO 300 WIN

MODELLO PER HUNTER BENCHREST

Profilo con volata da 17 mm

Calibri standard disponibili:

CALIBRO 222 REM

CALIBRO 222 REM MAG

CALIBRO 6 PPC

CALIBRO 6,5x55 TRI

CALIBRO 30x47

CALIBRO 308 W

EXTRACTOR KIT KELBLY

CODICE	DESCRIZIONE	PREZZO
03044000000072	Kelbly Extractor Kit .222 Bolt Face Cone	€ 56,00
03044000000075	Kelbly Extractor Kit .222 Bolt Face Flat	€ 56,00
03044000000073	Kelbly Extractor Kit 6PPC Bolt Face Cone	€ 56,00
03044000000076	Kelbly Extractor Kit 6PPC Bolt Face Flat	€ 56,00
03044000000074	Kelbly Extractor Kit .308 Bolt Face Cone	€ 56,00
03044000000077	Kelbly Extractor Kit .308 Bolt Face Flat	€ 56,00
03044000000078	Kelbly Extractor Kit .532 Bolt Face Flat	€ 56,00
03044000000283	Kelbly Extractor Kit .338 Bolt Face Cone	€ 56,00
03044000000495	Kelbly SAKO Extractor Kit	€ 54,50



日本の枝 March™



2023
March Scopes

MARCH SCOPE GENESIS 4x-40x52 HM EXTREME LONG RANGE

Dopo aver lanciato lo scorso anno la prima ottica GENESIS, assolutamente fuori dall'ordinario, ecco che il 2020 si apre con nuovo 4-40x52mm GENESIS.

Progettato per applicazioni ultra-long range e dotato di sistema di lenti High Master, garantisce una qualità di immagine superba con un design sul Primo Piano Focale.

Rapporto di ingrandimenti a 10x, garantisce elevate prestazioni in tutte le condizioni ambientali.

Le convenzionali ottiche soffrono di una degradazione della qualità dell'immagine e di spostamento del parallasse quando ci spinge al limite delle regolazioni delle torrette.

Con le ottiche GENESIS questo non potrà mai accadere in quanto non si può influire sulla qualità dell'immagine e sulla regolazione del parallasse. Infatti il punto di mira rimane sempre otticamente centrale grazie al sistema di assemblaggio interno delle lenti.

Questo GENESIS ha un'escursione totale in elevazione di 86mrad, possibile solamente perché le torrette sono esterne rispetto al tubo interno dell'ottica.

Il sistema interno a giunti cardanici rimuove ogni tipo di difficoltà nella regolazione dell'elevazione e del windage che diventa molto importante quando si monta un'ottica tradizionale su sistema esterno. E, di conseguenza, anche ogni tipo di degradazione ottica.

Questo March GENESIS permette di individuare precisamente il target fino a 3 miglia (circa 4,8km), rendendo possibile un tiro accurato per distanze fino ad ora impensabili.

D40V52GFIML

MARCH HUNTING E TACTICAL SCOPE 1.5x-15x42

Nuova ottica March Compatta per il 2020 sul Secondo Piano Focale 1.5x-15x42 SFP.

Molto leggera e assolutamente di dimensioni ridotte, questa ottica è ideale per la caccia e per il tiro di precisione con carabine semi-auto. La lente obbiettivo da 42mm fornisce eccellenti performance anche a bassa luminosità in un formato comunque molto compatto.

Il minimo ingrandimento a 1.5x combinato con buone condizioni luminose garantisce un'acquisizione molto veloce del bersaglio.

Il massimo ingrandimento a 15x invece è la scelta perfetta per coloro che vogliono cimentarsi nelle competizioni tattiche NRA Mid-Range.

D15V42TI

D15V42IML



CARATTERISTICHE

- Ingrandimento minimo: 4x
- Ingrandimento massimo: 40x
- Diametro lente obbiettivo (mm): 52mm
- Torrette Windage/Elevazione: 1 click = 0.1 mrad – 10mrad per 1 rotazione completa
- Escursione totale: Elevazione UP = 72mrad – DOWN = 14mrad
Windage Destro = 14mrad – Sinistro = 14mrad
- Torretta Elevazione: dotata di funzione 0-set
- Torretta Windage: dotata di tactical dial
- Side Focus: 20m all'infinito
- Modello con illuminazione
- Illuminazione: illumination switch
- Oculare: 24° di Wide Angle
- Messa a fuoco molto veloce
- Genesis Body System con attacco per Picatinny integrato
- Lunghezza totale: 331mm
- Peso: 1280grammi
- Reticoli: FML-TR1, FML-3



CARATTERISTICHE

- Ingrandimento minimo: 1.5x
- Ingrandimento massimo: 15x
- Diametro lente obbiettivo (mm): 42mm
- Torrette Windage/Elevazione: 1 click = 0.1 mrad – 10mrad per 1 rotazione completa
- Escursione totale: Elevazione = 40mrad – Windage = 40mrad
- Torretta Elevazione: torretta normale con tappo, regolabile con il dito
- Torretta Windage: torretta normale con tappo, regolabile con il dito
- Messa a fuoco: 10Yds fino all'infinito
- Illuminazione: Si
- Oculare: Messa a fuoco veloce
- Diametro tubo: 30mm
- Lunghezza totale: 267mm
- Peso: 610grammi
- Reticoli: FD-1, FD-2, MTR-3, MTR-4, MTR-5

MARCH-FX SCOPE WIDE ANGLE 5x-42x56 HM PRS TARGET

Il fiore all'occhiello delle novità 2020 per la March Scope è la nuovissima ottica March-FX 5-42x56 High Master Wide Angle. Rapporto di ingrandimenti a 8,4x. Questa ottica è stata progettata per i tiratori da competizione più esigenti che pretendono il massimo in termini di performance ottiche e meccaniche. Le lenti dotate di sistema High Master forniscono la più elevata qualità ottica possibile, ed al tempo stesso un oculare con 26° di Wide Angle offre un campo di vista ottimale per tutto l'intervallo di ingrandimenti. 40mrad di escursione totale per la regolazione dell'elevazione, suddivisi in multi-turn da 10mrad ciascuno, sono fondamentali per l'ELR. Nuovo sistema di bloccaggio delle torrette con tecnologia 'easy zero stop'. Il nuovo reticolo sul Primo Piano Focale, orientato al tiro da competizione, è stato disegnato per essere molto preciso senza andare ad oscurare in nessun modo la vista del bersaglio. Il dot centrale e le linee del reticolo sono illuminate con una marcatura da .2mrad a .5mrad. Grazie ad un campo di vista molto ampio, questa ottica migliora la visibilità di circa un 30% secondo test di laboratorio, e la cosa è stata riscontrata anche sul campo. Infatti quando si guarda attraverso il 5-42x56, ci si accorge di quanto sia molto più facile individuare velocemente il bersaglio. Ecco perché questa ottica è consigliata anche per i cacciatori, i quali hanno esigenze di catturare immediatamente il target. Il 5-42x56 HM è dotato di entrambe le ultime due nuove tecnologie sviluppate dalla Deon Optical: il nuovo sistema di lenti High Master (Super ED); ed il nuovo sistema 'Temperature Anti-Drift' che elimina la deriva dovuta agli sbalzi termici.

D42HV56WFIML

MARCH-FX SCOPE WIDE ANGLE 4.5x-28x52

Novità 2020 per la March Scope è la nuovissima ottica March-FX 4.5-28x52 High Master Wide Angle. Questa ottica è stata sviluppata basandosi sulle esigenze dei tiratori di precisione da competizione, combinandole però con una buona facilità di utilizzo e con un peso moderato. È un'ottica con il reticolo sul Primo Piano Focale, che possiede un rapporto di ingrandimenti pari a 6.2, ed è dotata di sistema ottico High Master combinato con una tecnologia costruttiva atermica. Questa ottica 4.5-28x52 garantisce una superba qualità dell'immagine ed un'ottima stabilità di messa a fuoco. Un oculare con 25° di Wide Angle andrà ad accrescere il campo di vista in modo sensibile per tutto l'intervallo di ingrandimenti disponibili. Dotato di una regolazione molto veloce dell'oculare, che torna molto utile quando le tempistiche di tiro sono essenziali. Si può dire che questa ottica lavora molto bene sia per tiro accurato con aria compressa che per tiro a lunga distanza di precisione.

D28HV52WFML

D28HV52WFIML



CARATTERISTICHE

- Ingrandimento minimo: 5x
- Ingrandimento massimo: 42x
- Diametro lente obbiettivo (mm): 56mm
- Torrette Windage/Elevazione: 1 click = 0.1 mrad – 10mrad per 1 rotazione completa
- Escursione totale: Elevazione = 40mrad – Windage = 14mrad
- Torretta Elevazione: dotata di sistema 'turret locking' con funzione 0-set
- Torretta Windage: dotata di sistema 'turret locking'
- Side Focus: dotato di sistema 'turret locking'
- Modello con illuminazione
- Illuminazione: a 6 livelli di intensità
- Oculare: 26° di Wide Angle
- Messa a fuoco molto veloce
- Diametro tubo: 34mm
- Lunghezza totale: 358mm
- Peso: 950grammi
- Disponibile anche con regolazione in MOA
- Reticoli: FML-3, FML-TR1, FML-MT



CARATTERISTICHE

- Ingrandimento minimo: 4.5x
- Ingrandimento massimo: 28x
- Diametro lente obbiettivo (mm): 52mm
- Torrette Windage/Elevazione: 1 click = 0.1 mrad – 10mrad per 1 rotazione completa
- Escursione totale: Elevazione = 36mrad – Windage = 20mrad
- Torretta Elevazione: dotata di funzione 0-set
- Messa a fuoco: 10Yds fino all'infinito
- Illuminazione: Sì
- Oculare: 25° di Wide Angle
- Diametro tubo: 34mm
- Lunghezza totale: 320mm
- Peso: 845grammi
- Reticoli: FML-3, FML-TR1, FML-PDK, FML-LDK

MARCH SCOPE GENESIS

Ottica per l'Extreme Long Range

**400 MOA di
ELEVAZIONE**

Il GENESIS è punto di svolta e di notevole evoluzione nel design e nella tecnologia delle ottiche per carabine. È il punto di inizio di una nuova era per il tiro a lunga distanza estrema. L'idea di creare il Genesis risale alla fine del 2016, quando un gruppo di tiratori campioni del mondo a lunga distanza, avevano la necessità di avere un'ottica che potesse essere usata per sparare oltre le 2 miglia senza influenze esterne. Il team di ingegneri della DEON Optical Design ha raccolto la sfida ed ha prodotto alcuni prototipi che sono stati testati per molti mesi dai migliori tiratori dei tre continenti. Mettendo insieme tutti i risultati dei test ed prendendo nota di tutti gli appunti, i prototipi sono stati migliorati fino ad arrivare ad un'ottica rivoluzionaria, la prima con un design unico, un nuovo inizio, un GENESIS.

Il GENESIS permette di estendere le ottime capacità di precisione delle moderne ottiche senza utilizzare nessuna tipologia di slitta inclinata, o di anelli/attacchi regolabili o di sistema prismatico. Questa ottica ELR offre fino a 400 MOA di elevazione, che in linea pratica permettono di colpire un bersaglio posto da 20 metri fino a 3 miglia. La tecnologia di questa ottica sul primo piano focale consente di avere il reticolo sempre reale ad ogni ingrandimento. Il design unico inoltre garantisce al tiratore di guardare sempre attraverso la parte centrale della lente e, di conseguenza, fornendo sempre chiarezza, definizione e minima aberrazione cromatica anche a 400 MOA. Inoltre viene montato il nuovo sistema di lenti High Master che utilizza le super ED ad altissima rifrazione che offrono la migliore risoluzione possibile ed una immagine il più naturale possibile anche ai lati/angoli della stessa.



D60V56GF



Modello in MOA	Modello in MIL
400 MOA di elevazione totale con lo Zero-Set (350 MOA in alto, 50 MOA in basso) e 150 MOA di windage totale (75 MOA a destra e a sinistra).	114 MIL di elevazione totale con lo Zero-Set (100 MIL in alto, 14 MIL in basso) e 40 MIL di windage totale (20 MIL a destra e a sinistra).
50 MOA per rotazione totale di ciascuna torretta. 1/4 MOA per click.	10 MIL per rotazione totale di ciascuna torretta. 0,05 MIL per click.
6x-60x56 sul Primo Piano Focale. Il più elevato zoom al mondo per un FFP.	6x-60x56 sul Primo Piano Focale. Il più elevato zoom al mondo per un FFP.
Sistema di montaggio Picatinny integrato sul corpo centrale.	Sistema di montaggio Picatinny integrato sul corpo centrale.
Lenti High Master con obiettivo da 56mm.	Lenti High Master con obiettivo da 56mm.
Innovativo sistema 'anti-drift' per la temperatura incorporato sulle lenti.	Innovativo sistema 'anti-drift' per la temperatura incorporato sulle lenti.
Ampio angolo di oculare con 25° di campo di vista. 21,8 piedi a 100 yard (low-6x). 2,18 piedi a 100 yards (high-60x).	Ampio angolo di oculare con 25° di campo di vista. 21,8 piedi a 100 yard (low-6x). 2,18 piedi a 100 yards (high-60x).
Side Focus/Parallasse da 20m fino all'infinito.	Side Focus/Parallasse da 20m fino all'infinito.
Eye relief a 63-82,5mm ed Exit Pupil (low) 3,3mm - (high) 0,93mm.	Eye relief a 63-82,5mm ed Exit Pupil (low) 3,3mm - (high) 0,93mm.
Reticolo FMA-MT per ELR.	Reticolo FML-MT per ELR.
Giunto cardanico centrale e cuscinetti a scorrimento integrati con il corpo centrale (unico sistema brevettato al mondo).	Giunto cardanico centrale e cuscinetti a scorrimento integrati con il corpo centrale (unico sistema brevettato al mondo).
Peso di 1,5Kg.	Peso di 1,5Kg.



GENESIS
EXTREME LONG RANGE

**OTTICA PER ARRIVARE
OLTRE LE 2 MIGLIA!**



HIGH MASTER

Ottiche March di NUOVISSIMA concezione denominate High Master

- Nuovo sistema di ottiche con lenti Super ED e ad Alta-Rifrazione
- Immagini con bassissima aberrazione cromatica
- Obiettivo da 52mm per i modelli: March 48x52 e March 40x-60x52 (EP ZOOM)
- Obiettivo da 56mm per i modelli: March-X 10x-60x56



HIGH MASTER 48X52

- Lenti Super ED e ad Alta-Rifrazione
- Lenti obiettivo da 52mm
- Ingrandimento fisso 48x
- Tubolare del corpo da 30mm
- Torrette normali

D48F52



HIGH MASTER 40X-60X52

- Lenti Super ED e ad Alta-Rifrazione
- Lenti obiettivo da 52mm
- Sistema Eye-piece Zoom (EP ZOOM) da 40x-60x
- Tubolare del corpo da 30mm
- Torrette normali

D60EV52 (EP-ZOOM)



HIGH MASTER 10X-60X56

- Lenti Super ED e ad Alta-Rifrazione
- Lenti obiettivo da 56mm
- Tubolare del corpo da 34mm
- Ingrandimento 10x-60x
- Torrette Tattiche

D60HV56T (Torrette Tattiche)

D60HV56TM (Torrette Tattiche)

D60HV56TI (Torrette Tattiche e Illuminato)

D60HV56L

D60HV56LM



RETICOLI

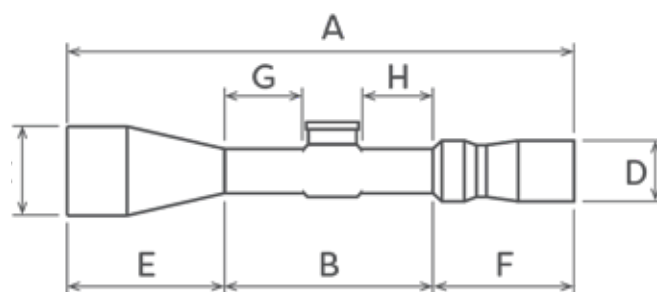
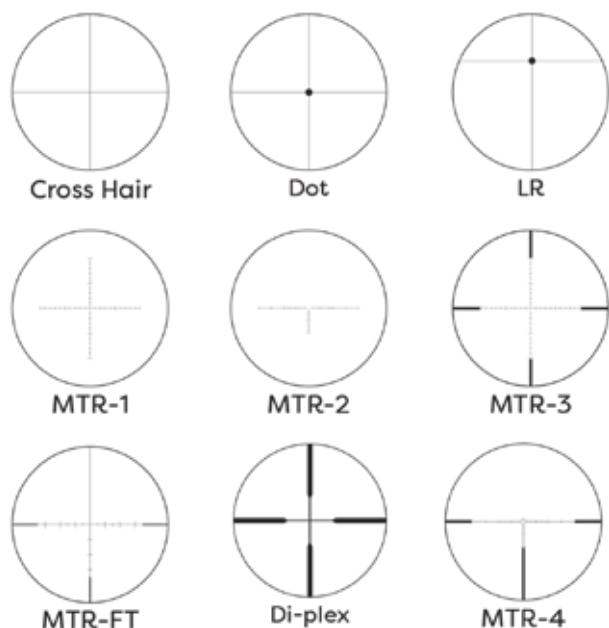

DATI TECNICI

	48x52	40x-60x52	10x-60x56	
	D48F52	D60EV52	D60HV56T D60HV56TM D60HV56TI	D60HV56L D60HV56LM
PIANO FOCALE	2nd	2nd	2nd	
INGRANDIMENTI	48x	40x-60x	10x-60x	
DIAMETRO EFFETTIVO LENTI	52mm	52mm	56mm	
DIAMETRO TUBOLARE CORPO	30mm	30mm	34mm	
USCITA PUPILLA	1.08mm	1.24mm /40x 0.89mm /60x	4.11mm /10x 0.94mm /60x	
CAMPO DI VISTA A 100 YARD	2.7 ft	2.6 ft /40x 2.5 ft /60x	10.2 ft /10x 1.7 ft /60x	
PARALLASSE	10 yd-∞	10 yd-∞	10 yd-∞	
REGOLAZIONI PER CLICK	1/8 MOA	1/8 MOA	1/8 MOA	
CORSA 'MASSIMA' ELEVATION	60 MOA	60 MOA	60 MOA	
CORSA 'MASSIMA' WINDAGE	40 MOA	40 MOA	40 MOA	
RETICOLI	Cross Hair Dot (1/8, 3/32, 1/16) LR		Cross Hair Dot (1/8, 3/32, 1/16) Di-plex MTR-1, 2, 3, 4, MTR-FT	
DIMENSIONI	A	370mm	374-397mm	
	B	177mm	162mm	
	C	60mm	60mm	
	D	41mm	41mm	
	E	126mm	126mm	
	F	67mm	86-109mm	
	G	70mm	70mm	
	H	70mm	55mm	
PESO	645g	690g	925g	

March-FX

Cannocchiale con reticolo sul primo piano d'immagine
Lente obiettivo da 56 mm
Tubo da 34 mm
Fattore d'ingrandimento pari a 8x

Le caratteristiche di quest'ottica includono il fattore 8x di ingrandimento, al momento il migliore in assoluto nei cannocchiali con tale valore per il reticolo posto sul primo piano d'immagine. In tale configurazione viene adottato il reticolo con scala in milrad e quindi le sue dimensioni sono in relazione agli ingrandimenti mantenendosi costanti in tutta la scala di valori. È facile acquisire il bersaglio e concentrarsi sul puntamento senza dover pensare all'ingrandimento impostato.

Inoltre con la possibilità di fissare in ogni posizione il Punto Zero in elevazione il tiratore non deve mai abbandonare la propria taratura di partenza. Questo cannocchiale è stato progettato per eliminare ogni aberrazione ottica, senza compromessi, impiegando lenti ED di altissima qualità e con dispersione luminosa ai minimi livelli tecnici oggi possibili.

MODELLO TATTICO

Dotato di torrette in elevazione, brandeggio e messa a fuoco con scala numerica maggiorata per maggiore e più immediata visibilità. La torretta dell'alzo è dotata della funzione di Punto Zero.

MODELLO CON APPARECCHIO DI ILLUMINAZIONE

In questo modello è prevista la doppia illuminazione, normale o bassa, con interruttore specifico. Entrambi i sistemi prevedono il reticolo con quattro livelli di intensità di luce rossa, attivabili semplicemente con la pressione ripetuta sull'interruttore. Entrambi i sistemi sono sempre intercambiabili. Questa è davvero una soluzione esaustiva del problema di dover acquisire un bersaglio e sparare anche al buio.

La scelta di adottare il FFP o reticolo sul primo piano focale si basa sul fatto tecnico del mantenimento della scala dei valori inalterata qualsiasi ingrandimento si desideri impostare: non varia così il punto battuto in tutta la gamma degli ingrandimenti fornita dall'ottica.

Adottare il reticolo come telemetro e per il calcolo della traiettoria e quindi della caduta della palla risulta, a conti fatti, decisamente semplificato.



D40V56FML
 D40V56FML10
 D40V56FMA4
 D40V56FMA8



D40V56FIML
 D40V56FIML10
 D40V56FIMA4
 D40V56FIMA8

DUE NUOVE CARATTERISTICHE PER IL GEN 2

- 1) LOCKABLE ELEVATION E WINDAGE TURRETS
- 2) FAST FOCUS EYEPIECE



0.05MIL radian model
D40V56FML
D40V56FML



0.1MIL radian model
D40V56FNL10
D40V56FNL10



1/4MOA model
D40V56FMA4
D40V56FMA4



1/8MOA model
D40V56FMA8
D40V56FMA8

TIPO 0,05 MIL RADIAN

Un giro completo della torretta vale 5 mrad, un click vale 0,05 mrad – Reticolo FML-1

TIPO 0,1 MIL RADIAN

Un giro completo della torretta vale 10 mrad, 1 click vale 0,1 mrad – Reticolo FML-1

TIPO MOA – CLICK DA 1/4 DI MOA

Un giro completo della torretta vale 25 MOA e un click vale 1/4 di MOA – Reticolo FMA-1

TIPO MOA – CLICK DA 1/8 DI MOA

Un giro completo della torretta vale 10 MOA e un click vale 1/8 di MOA – Reticolo FMA-1

RETICOLI

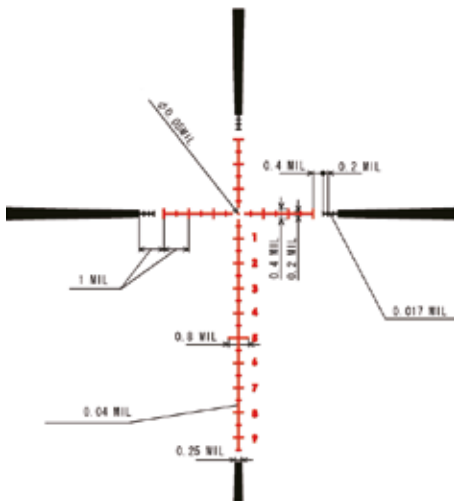

FML-1

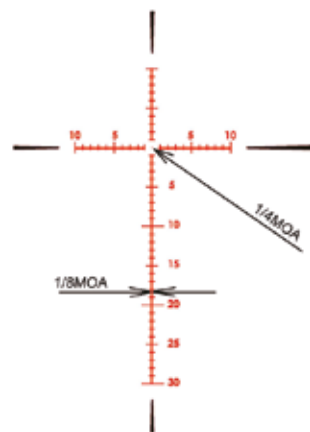

FMA-1

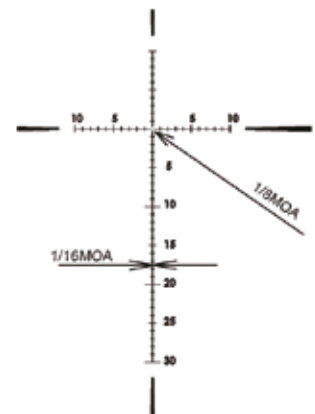

FMA-2

OTTICA CON RETICOLO SUL PRIMO PIANO FOCAL (FFP)

La scala del reticolo rimane costante ad ogni variazione per l'intera gamma degli ingrandimenti in modo che la dimensione apparente si ingrandisce con l'aumentare degli ingrandimenti.

Lo speciale reticolo disegnato dalla March per le sue ottiche favorisce la rapida acquisizione del bersaglio sia con bassi che con alti ingrandimenti.

March-F

Compatto

Ottica con reticolo sul Primo Piano d'Immagine

Tube da 30 mm

Fattore d'ingrandimento pari a 8x

La scala del reticolo rimane costante ad ogni variazione per l'intera gamma degli ingrandimenti in modo che la dimensione apparente si ingrandisce con l'aumentare degli ingrandimenti. Lo speciale reticolo disegnato dalla March per le sue ottiche favorisce la rapida acquisizione del bersaglio sia con bassi che con alti ingrandimenti.

Le caratteristiche di quest'ottica includono il fattore 8x di ingrandimento, al momento il migliore in assoluto nei cannocchiali con tale valore per il reticolo posto sul primo piano d'immagine. In tale configurazione viene adottato il reticolo con scala in milrad e quindi le sue dimensioni sono in relazione agli ingrandimenti mantenendosi costanti in tutta la scala di valori. È facile acquisire il bersaglio e concentrarsi sul puntamento senza dover pensare all'ingrandimento impostato.

Dotato di torrette in elevazione, brandeggio e messa a fuoco con scala numerica maggiorata per maggiore e più immediata visibilità.

La torretta dell'alzo è dotata della funzione di Punto Zero.

MODELLO CON APPARECCHIO DI ILLUMINAZIONE

In questo modello è prevista la doppia illuminazione, normale o bassa, con interruttore specifico.

Entrambi i sistemi prevedono il reticolo con quattro livelli di intensità di luce rossa, attivabili semplicemente con la pressione ripetuta sull'interruttore. Entrambi i sistemi sono sempre intercambiabili.

Questa è davvero una soluzione esaustiva del problema di dover acquisire un bersaglio e sparare anche al buio.



3x-24x42mm Zoom Scope 42mm Objective Lens



D24V42FML
D24V42FMA

D24V42FML
D24V42FMA

3x-24x52mm Zoom Scope 52mm Objective Lens



D24V52FML
D24V52FMA

D24V52FML
D24V52FMA



MILradian model

- D24V42FML
- D24V42FIML
- D24V52FML
- D24V52FIML



1/4MOA model

- D24V42FMA
- D24V42FIMA
- D24V52FMA
- D24V52FIMA

TIPO MIL RADIANT

Un giro del tamburo di regolazione vale 10 mrad, e un click sottende 1/10 di mrad 1MIL (Mrad) = 1 m a 1.000m, 10 cm a 100 m
Reticolo: FML, FML-1

TIPO MOA

Un giro del tamburo di regolazione vale 25 MOA, e un click vale 1/4 di MOA Reticolo: FMA-1 (modello illuminato), FMA-2 (modello senza illuminazione)

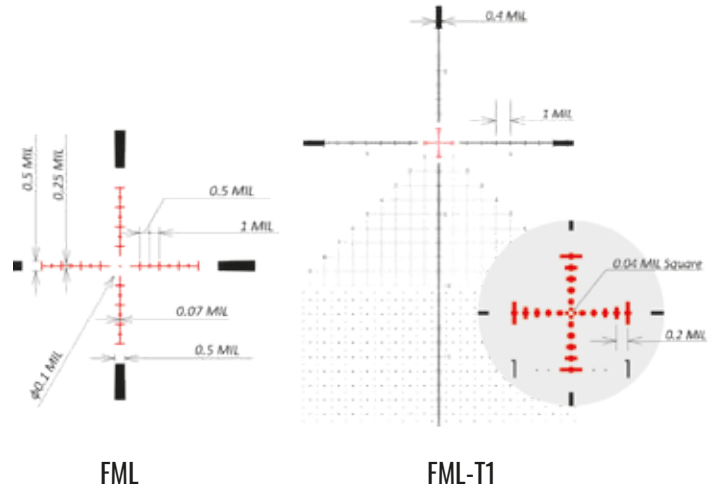

RETICOLI

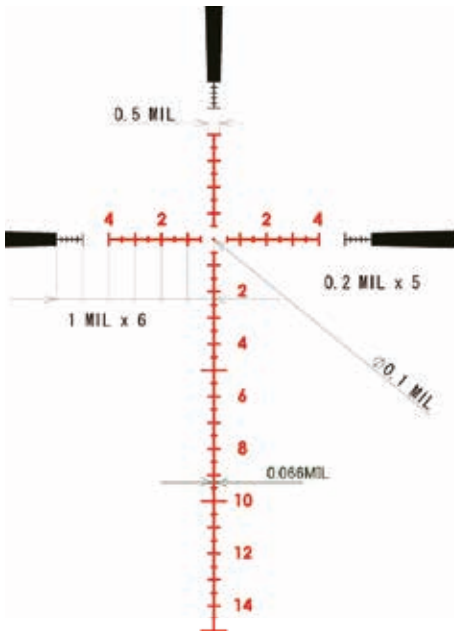

FML-1

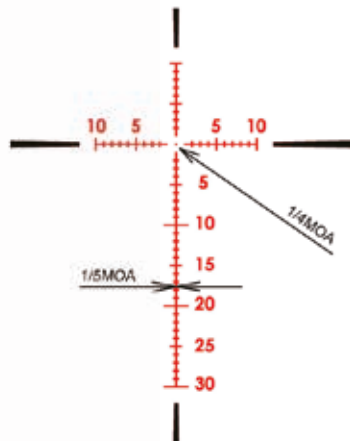

FMA-1

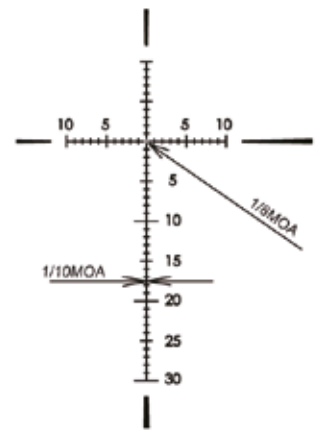

FMA-2

March-F

CANNOCCHIALE CON RETICOLO SUL PRIMO PIANO D'IMMAGINE (FFP)

Nel reticolo la scala delle distanze rimane costante per il completo variare degli ingrandimenti così che i riferimenti sono più visibili se si incrementano gli ingrandimenti.

Lo speciale reticolo disegnato dalla March consente una facile e rapida acquisizione del bersaglio con minimo e massimo ingrandimento.

Il fattore otto di ingrandimento comprende il massimo oggi ottenibile per ottiche con il reticolo sul Primo Piano Focale (FFP). La scala del reticolo in mrad rimane costante in tutto l'ambito degli ingrandimenti. Risulta facile acquisire la distanza del bersaglio senza dover pensare alla posizione del regolatore degli ingrandimenti.

MODELLO TATTICO

Torrette di regolazione maggiorate per regolare più facilmente elevazione, brandeggio e messa a fuoco. La torretta di elevazione ha il dispositivo per fissare il Punto Zero.

MODELLO CON SISTEMA DI ILLUMINAZIONE

In questo modello è prevista la doppia illuminazione, normale o bassa, con interruttore specifico.

Entrambi i sistemi prevedono il reticolo con quattro livelli di intensità di luce rossa, attivabili semplicemente con la pressione ripetuta sull'interruttore. Entrambi i sistemi sono sempre intercambiabili. Questa è davvero una soluzione esaustiva del problema di dover acquisire un bersaglio e sparare anche al buio.

1x-8x24mm Zoom Scope 24mm Objective Lens



D8V24FML



D8V24FIML



MIL rad adjustment dial
(MIL - Torretta regolabile)



FMC-1

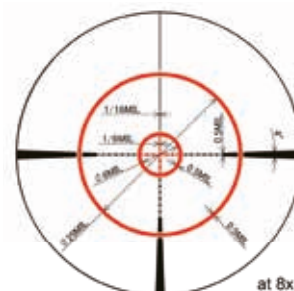

FMC-2

at 8x

MARCH 1x-8x24 SHORTY + 1x-10-24 SHORTY



D8SV24FIML (Torrette Tattiche, Illuminato, Regolazione MIL)

D10SV24 FIMLN

D10SV24FIML

Il nuovo March-F 1x-8x24mm Shorty è l'ottica più leggera e corta al mondo con un rapporto di ingrandimenti di 8x. La lunghezza è di soli 212 millimetri, ed il peso è di solo 485 grammi. Ma al tempo stesso le performance rimangono le stesse riscontrabili in un D80V24FIML.

Facile da utilizzare in un range corto o medio con la possibilità di avere anche il reticolo illuminato.

Questo modello andrà ad eclissare tutte le altre ottiche 1x-8x presenti sul mercato.



REGOLAZIONE TORRETTE

0.1. MIL RAD

1 Click di regolazione corrisponde a: 0.1 MIL (1 centimetro a 100 metri)

10 MIL di rotazione della torretta (100 centimetri a 100 metri)

Zero Set sulla torretta di Elevazione

Reticoli: FMC-1, FMC-2, FMC-3, DR-1

Modelli: D8SV24FIML, D10SV24FIMLN, D10SV24FIML

RETICOLI

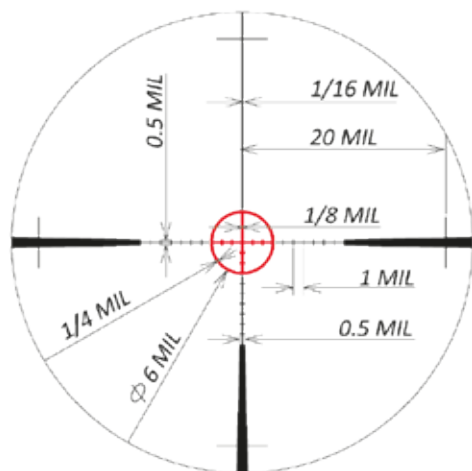

FMC-1

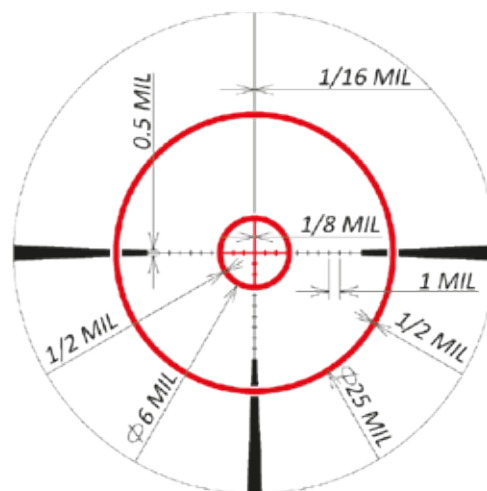

FMC-2

FFP RETICOLI 1x-8x24mm

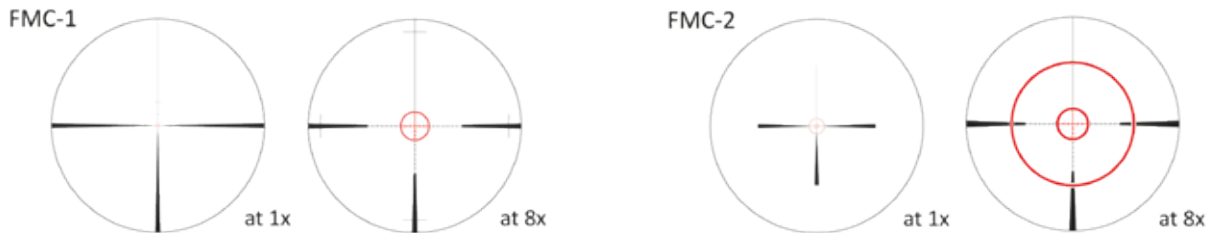

FFP RETICOLI per 5x-40x56

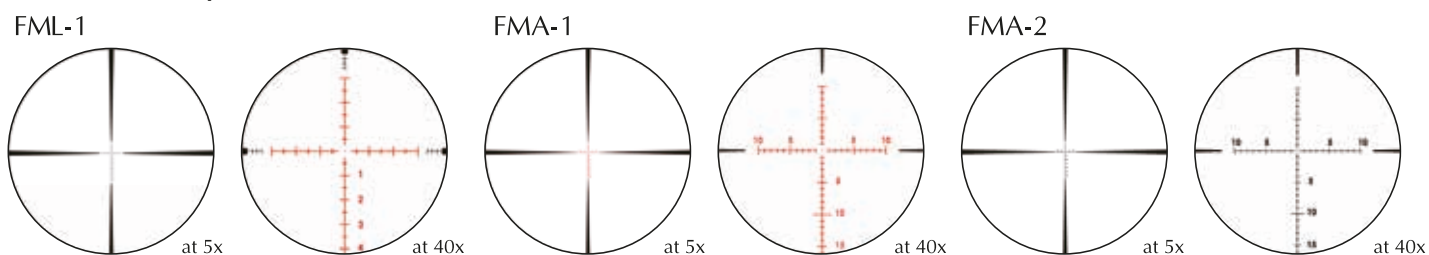

FFP RETICOLI per 3x-24x

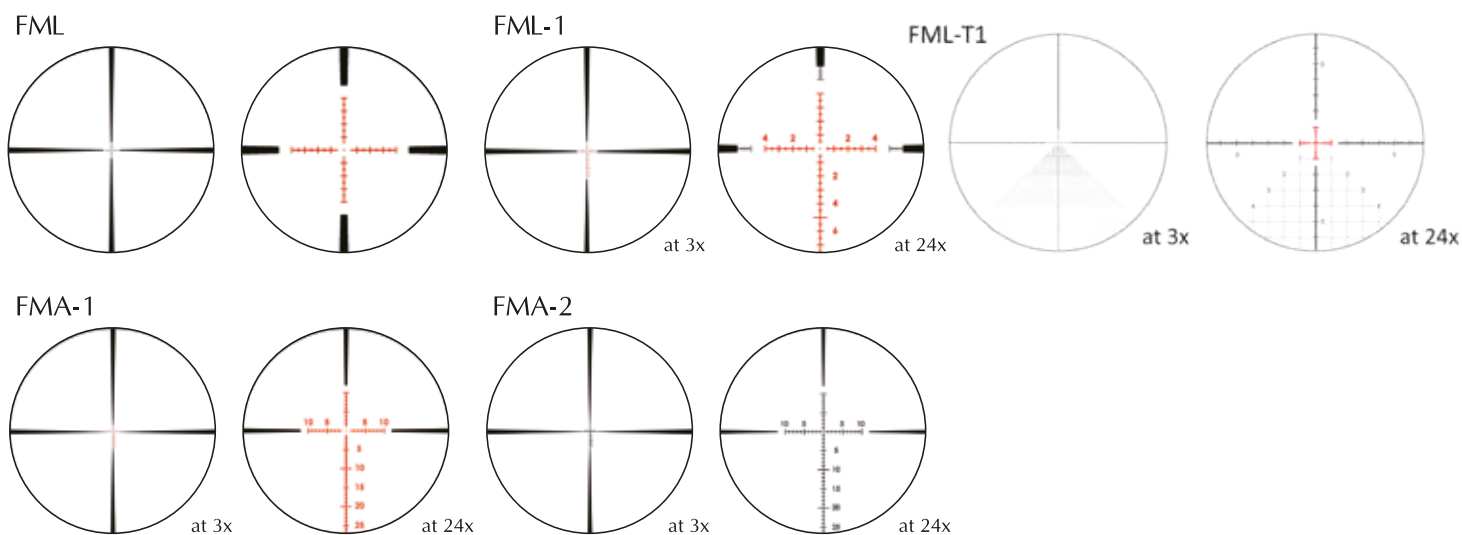

FFP RETICOLI per 5x-40x56

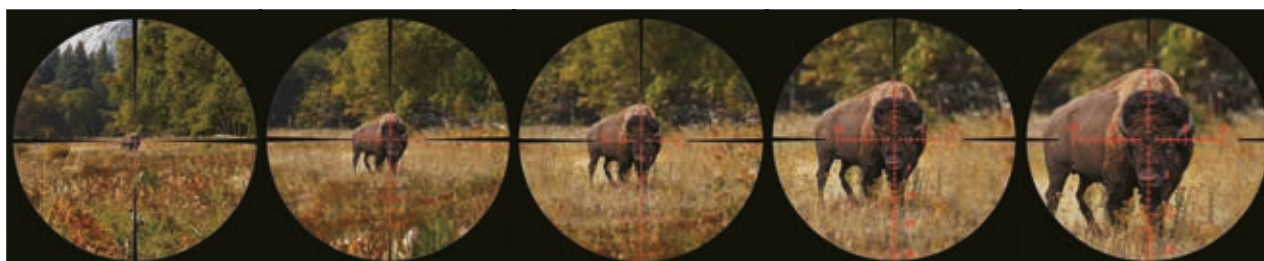
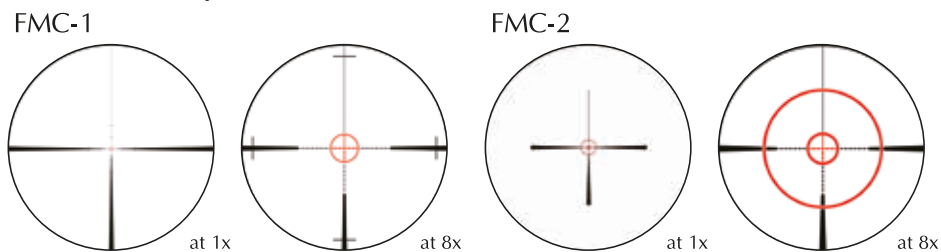

1x 3x 4x 6x 8x

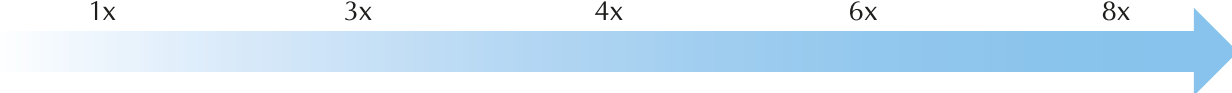

March-X

Cannocchiali con reticolo sul secondo piano d'immagine
March-X 5x-50x56 & 8x-80x56 cannocchiali a ingrandimento variabile
Lente obiettivo da 56 mm
Tubo da 34 mm
Fattore di ingrandimento pari a 10x

I cannocchiali variabili con la maggior estensione di gamma, questa Serie March-X che vanta un valore di ben 10x come fattore d'ingrandimento e una capacità di messa a fuoco già a partire da 10 yarde (9,14 m) a infinito. Con la possibilità di fissare nella torretta di elevazione qualsiasi posizione come Punto Zero, il tiratore non deve mai abbandonare la taratura iniziale. Un giro completo della torretta vale 10 MOA, mentre un click vale 1/8 di MOA. La struttura si basa sul tubo da 34 mm e sulla lente dell'obiettivo con diametro di 56 mm. Come tutta la linea dei cannocchiali March ad alta potenza anche i March 5x-50x56 mm e 8x-80x56 mm sono dotati di lenti di alta qualità ED per garantire una superiore risoluzione dell'immagine. Negli anni recenti il 5x-50x56 mm e l'8x-80x56 mm sono divenuti molto popolari fra i tiratori agonistici della specialità di Field Target ad aria compressa. Le competizioni di Field Target richiedono una capacità estremamente raffinata per la misurazione della distanza e relativa regolazione. L'alta potenza negli ingrandimenti e la chiarezza di immagine sono determinanti per chi gareggia nel Field Target per misurare accuratamente la distanza. Allargate i vostri orizzonti come mai prima avete potuto fare.

MODELLO TATTICO

Torrette di regolazione maggiorate per regolare più facilmente elevazione, brandeggio e messa a fuoco. La torretta di elevazione ha il dispositivo per fissare il Punto Zero.

MODELLO CON SISTEMA DI ILLUMINAZIONE

In questo modello è prevista la doppia illuminazione, normale o bassa, con interruttore specifico. Entrambi i sistemi prevedono il reticolo con quattro livelli di intensità di luce rossa, attivabili semplicemente con la pressione ripetuta sull'interruttore. Entrambi i sistemi sono sempre intercambiabili. Questa è davvero una soluzione esaustiva del problema di dover acquisire un bersaglio e sparare anche al buio.



5x-50x56mm

D50V56TM

D50V56T



D50V56TI

D80V56STM

D80V56ST

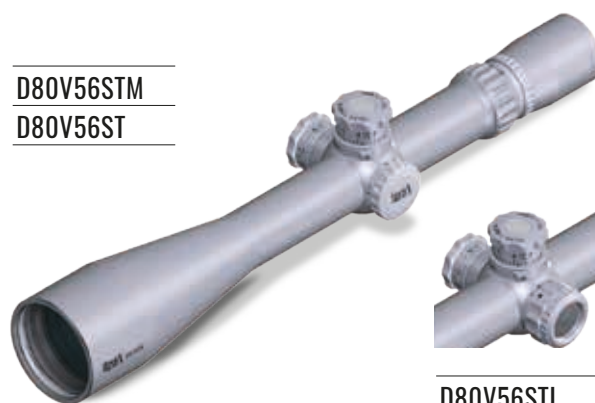

D80V56STI

8x-80x56mm

D80V56TM

D80V56T



D80V56TI

March

Cannocchiali con reticolo sul secondo piano d'immagine
March 5x-32x52 mm & 10x-60x52 mm ottiche a ingrandimenti variabili
Lente Obiettivo da 52 mm
Tubo da 30 mm
Fattore d'ingrandimento di 6x & 6,5x

Questi cannocchiali sono stati progettati per un impiego molto impegnativo e serio per il tiro sulle lunghe distanze. Le ottiche 10x-60x52 e 5x-32x52 hanno la capacità di messa a fuoco da 10 yarde (9,14 m) rendendo così un ottimo servizio anche nei tiri corti e precisissimi delle competizioni Field Target con armi ad aria compressa. L'apparecchio ottico è dotato di lenti ED di alta qualità per una superiore risoluzione d'immagine.

MODELLO DA BENCHREST

Sono inclusi i cappellotti di chiusura per le torrette dell'alzo e del brandeggio.

MODELLO TATTICO

Torrette maggiorate e con scala a vista per un facile intervento sull'elevazione, il brandeggio e la messa a fuoco.

La torretta di elevazione è dotata del congegno per fissare il Punto Zero.

MODELLO CON SISTEMA DI ILLUMINAZIONE

In questo modello è prevista la doppia illuminazione, normale o bassa, con interruttore specifico. Entrambi i sistemi prevedono il reticolo con quattro livelli di intensità di luce rossa, attivabili semplicemente con la pressione ripetuta sull'interruttore. Entrambi i sistemi sono sempre intercambiabili. Questa è davvero una soluzione esaustiva del problema di dover acquisire un bersaglio e sparare anche al buio.



MODELLO NORMALE CON
REGOLAZIONE DA 1/8 DI MOA



TORRETTE MAGGIORATE CON
SCALA A VISTA E DOTATE DI
REGOLAZIONI DA 1/8 DI MOA
CON POSSIBILITÀ DI FISSARE
IL PUNTO ZERO (TATTICO)

DISPONIBILI ANCHE I MODELLI: **D32V52LM**
(TORRETTE NORMALI), **D32V52T** (TORRETTE TATTICHE),
D60V52LM (TORRETTE NORMALI)
E **D60V52T** (TORRETTE TATTICHE)

5x-32x52mm

D32V52L



D32V52TM



D32V52TI

10x-60x52mm

D60V52L

D60V52LM



D60V52TM

D60V52T



D60V52TI

REGOLAZIONE 1/8MOA

1 Click di regolazione corrisponde a: 1/8 MOA (0.130 inch a 100 yards)
 Rotazione 10 MOA della torretta (10.47 inch a 100 yards)
 Escursione di Elevation: 60 MOA
 Escursione di Windage: 40 MOA
 Zero Set sulle torrette Tattiche.
 È disponibile anche la regolazione 1/4 MOA per le torrette.

March

Compact

Cannocchiali con reticolo sul secondo piano d'immagine

March 1x-10x24 mm

March 2,5x-25x42 mm

March 2,5x-25x52 mm

Ottiche da puntamento compatte

Tubo da 30 mm Fattore d'ingrandimento pari a 10x

DISPONIBILI ANCHE I MODELLI:
D10V24TML (TORRETTE TATTICHE IN MIL) E **D10V24TIML** (TORRETTE TATTICHE IN MIL, ILLUMINATO)

Questi cannocchiali dispongono del maggior fattore d'ingrandimento mai apparso su ottiche da mira. Tutti i modelli sono in grado di mettere a fuoco da 10 yarde (9,14 m) a infinito con torrette maggiorate e di facile manovra per elevazione, brandeggio e messa a fuoco. Queste ottiche compatte sono in grado di sommare le prestazioni di due e anche tre cannocchiali in uno solo. Ampliate il vostro mondo del tiro come mai siete riusciti a fare prima.

1X-10X24 MM

Copre un ampio ventaglio di situazioni in ambito tattico e venatorio.

TIPO MOA

Un giro completo della regolazione in elevazione e brandeggio vale 25 MOA e un click vale $\frac{1}{4}$ di MOA. Le regolazioni di elevazione brandeggio dispongono di una scala pari a 200 MOA.

TIPO MIL

Un giro completo della regolazione in elevazione e brandeggio vale 10 MIL e un click vale 0,1 MIL.

Le regolazioni di elevazione e brandeggio dispongono di una scala pari a 56 MIL.

MODELLO DA CACCIA

Sono compresi i cappellotti di chiusura delle torrette.

MODELLO TATTICO

Torrette con scale maggiorate per una facile messa a punto in elevazione, brandeggio e messa a fuoco. La torretta di elevazione ha il dispositivo per il fissaggio del Punto Zero.

MODELLO CON SISTEMA DI ILLUMINAZIONE

In questo modello è prevista la doppia illuminazione, normale o bassa, con interruttore specifico. Entrambi i sistemi prevedono il reticolo con quattro livelli di intensità di luce rossa, attivabili semplicemente con la pressione ripetuta sull'interruttore. Sempre entrambi i sistemi sono intercambiabili. Questa è davvero una soluzione esaustiva del problema di dover acquisire un bersaglio e sparare anche al buio.

March 1x-10x24mm

D10V24

D10V24M



D10V24TM

D10V24T



D10V24TI



TORRETTA DI REGOLAZIONE DA $\frac{1}{4}$ DI MOA (MODELLO CACCIA)

2,5X-25X42 MM

Coperchietti di regolazione maggiorati per ambito tattico e venatorio.
Costruito con lenti ED di alta qualità per una bassa dispersione della luce.

TIPO MOA

Un giro completo della regolazione in elevazione e brandeggio vale 25 MOA e un click vale 1/4 di MOA. Le regolazioni di elevazione e brandeggio dispongono di una scala pari a 100 MOA.

TIPO MIL

Un giro completo della regolazione in elevazione e brandeggio vale 10 MIL e un click vale 0,1 MIL.
Le regolazioni di elevazione e brandeggio dispongono di una scala pari a 28 MIL.

MODELLO DA CACCIA

Sono compresi i coperchietti per le torrette di regolazione.

MODELLO TATTICO

Torrette con scale maggiorate per una facile messa a punto in elevazione, brandeggio e messa a fuoco. La torretta di elevazione ha il dispositivo per il fissaggio del Punto Zero.

MODELLO CON SISTEMA DI ILLUMINAZIONE

In questo modello è prevista la doppia illuminazione, normale o bassa, con interruttore specifico.

Entrambi i sistemi prevedono il reticolo con quattro livelli di intensità di luce rossa, attivabili semplicemente con la pressione ripetuta sull'interruttore. Entrambi i sistemi sono sempre intercambiabili.

Questa è davvero una soluzione esaustiva del problema di dover acquisire un bersaglio e sparare anche al buio.

D25V42TI



TORRETTA DI REGOLAZIONE DA 1/4 DI MOA CON SISTEMA DI FISSAGGIO DEL PUNTO ZERO (TATTICO)



TORRETTA DI REGOLAZIONE DA 0,1 MIL CON SISTEMA DI FISSAGGIO DEL PUNTO ZERO (TATTICO)

March 2.5x-25x42mm

D25V42



D25V42TM

D25V42T



REGOLAZIONE 1/4MOA

1 Click di regolazione corrisponde a: 1/4 MOA (0.260 inch a 100 yards)
Rotazione 25 MOA della torretta (10.47 inch a 100 yards)
Escursione di Elevation: 200 MOA
Escursione di Windage: 200 MOA

REGOLAZIONE 0.1 MIL

1 Click di regolazione corrisponde a: 0.1 MIL (1 centimetri a 100 metri)
Rotazione 10 MIL della torretta (100 centimetri a 100 metri)
Escursione di Elevation: 56 MIL
Escursione di Windage: 56 MIL

DISPONIBILI ANCHE I MODELLI: **D25V42TML** (TORRETTE TATTICHE IN MIL) E **D25V42TIML** (TORRETTE TATTICHE IN MIL, ILLUMINATO)



TORRETTA DI REGOLAZIONE DA 1/4 DI MOA CON COPERCHIETTI (MODELLO DA CACCIA)



TORRETTA DI REGOLAZIONE DA 1/4 DI MOA CON SCALA GRADUATA A VISTA E DISPOSITIVO PER IL FISSAGGIO DEL PUNTO ZERO (TATTICO)



TORRETTA DI REGOLAZIONE DA 0,1 MIL CON SCALA GRADUATA A VISTA E DISPOSITIVO PER IL FISSAGGIO DEL PUNTO ZERO (TATTICO)

FML-MT (MIL)

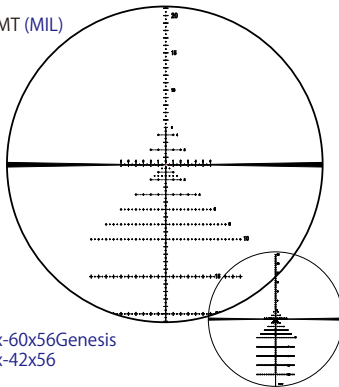

6x-60x56Genesis
5x-42x56

FML-TR1 (MIL)

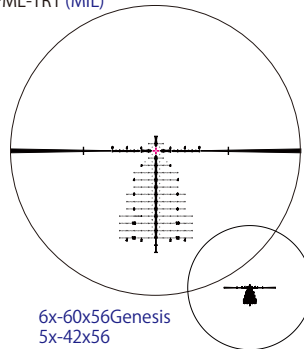

6x-60x56Genesis
5x-42x56
4x-40x52Genesis
4.5x-28x52

FML-3 (MIL)

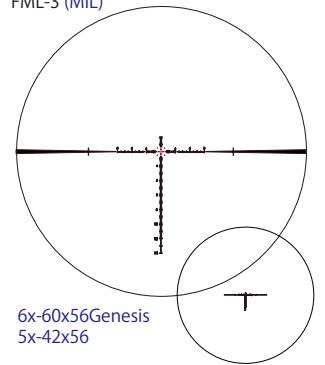

6x-60x56Genesis
5x-42x56
4x-40x52Genesis
4.5x-28x52

FML-TR1 & FML-3 size

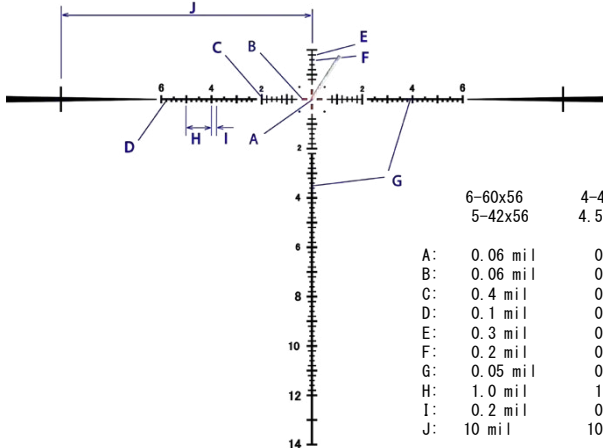

FD-1

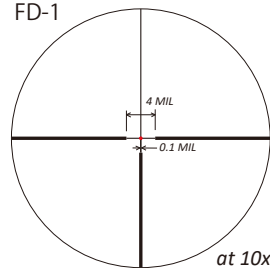

at 10x

FD-2

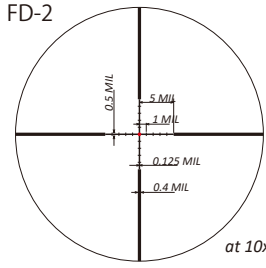

at 10x

1.5x-15x42

March

Compact

2,5X-25X52 MM

Coperchietti di regolazione maggiorati per ambito tattico e venatorio.
Costruito con lenti ED di alta qualità per una bassa dispersione della luce.

TIPO MOA

Un giro completo della regolazione in elevazione e brandeggio vale 25 MOA e un click vale ¼ di MOA.

La regolazione di elevazione dispone di una scala pari a 120 MOA.

La regolazione in brandeggio dispone di una scala pari a 60 MOA.

TIPO MIL RAD

Un giro completo della regolazione in elevazione e brandeggio vale 10 mrad e un click vale 0,1 MIL. 1MIL (Mrad) = 1 m a 1.000 m, 10 cm a 100 m.

La regolazione di elevazione dispone di una scala pari a 34 MIL.

La regolazione in brandeggio dispone di una scala pari a 17 MIL.

TIPO TATTICO

Torrette maggiorate con scala a vista per elevazione, brandeggio e messa a fuoco.

La torretta di elevazione ha il dispositivo per il Punto Zero.

MODELLO CON SISTEMA DI ILLUMINAZIONE

In questo modello è prevista la doppia illuminazione, normale o bassa, con interruttore specifico. Entrambi i sistemi prevedono il reticolo con quattro livelli di intensità di luce rossa, attivabili semplicemente con la pressione ripetuta sull'interruttore. Entrambi i sistemi sono sempre intercambiabili. Questa è davvero una soluzione esaustiva del problema di dover acquisire un bersaglio e sparare anche al buio.

REGOLAZIONE 1/4MOA

1 Click di regolazione corrisponde a: 1/4 MOA (0.260 inch a 100 yards)

Rotazione 25 MOA della torretta (10.47 inch a 100 yards)

Escursione di Elevation: 120 MOA

Escursione di Windage: 60 MOA

REGOLAZIONE 0.1 MIL

1 Click di regolazione corrisponde a: 0.1 MIL (1 centimetri a 100 metri)

Rotazione 10 MIL della torretta (100 centimetri a 100 metri)

Escursione di Elevation: 34 MIL

Escursione di Windage: 17 MIL

March 2.5x-25x52mm

D25V52TM

D25V52T



D25V52TI



DISPONIBILI ANCHE I MODELLI: **D25V52TML** (TORRETTE TATTICHE IN MIL) E **D25V52TIML** (TORRETTE TATTICHE IN MIL, ILLUMINATO)

NOTA

I NOSTRI PRODOTTI PROVENGONO PRINCIPALMENTE DA MERCATI ESTERI (USA, ...) E PER QUESTO MOTIVO SONO SOGGETTI A DIVERSE VARIAZIONI DI PREZZO DURANTE L'ANNO, DOVUTE AL CAMBIO DELLA VALUTA. IN FASE DI ORDINAZIONE, **CONTROLLARE SEMPRE IL NOSTRO SITO** PER AVERE LE ULTIME QUOTAZIONI AGGIORNATE E CORRETTE.



WWW.ARMERIAREGINA.IT

March 1x-4.5x24mm

D4.5V24TI (Torrette Tattica e Illuminato)



EXIT PUPIL DA 16MM
A 1X DI ZOOM

FAST LEVER INCLUSO

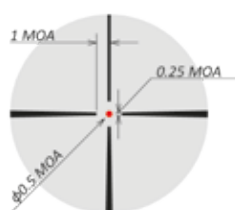

A 4.5X



MTR-D2

La nuova ottica 1x4.5x24mm della linea delle March compatte è stata progettata per le competizioni tattiche o per le competizioni 'Service Rifle'. Infatti è dedicata per tutte le applicazioni standard inerenti il mondo delle AR in cui è necessario un 4.5x di ottica. Questa ottica compatta e variabile offre un 'eye relief' ottimale per tutte le carabine in stile AR15, coniugato assieme ad una completa escursione del 'windage' e dell'elevation'.

Il nuovo March 1x-4.5x24mm è una ottica sul secondo piano d'immagine con click da 1/4 MOA. Il 'side focus dial' permette di vedere il target in modo chiaro e preciso da 10 yard fino all'infinito ad una qualunque intensità di zoom.

REGOLAZIONE AD 1/4 MOA

1 Click di regolazione corrisponde a: 1/4 MOA (0.26 inc a 100 yards)

Rotazione 25 MOA della torretta (10.47 inc a 100 yards)

Escursione di Elevation: 200 MOA

Escursione di Windage: 200 MOA

Reticolo

Reticolo MTR-D2

Illuminato con Dot centrale

1/2 MOA Dot a 4.5x di zoom

March 1x-4x24mm

D4V24IML (Torrette Normali, Illuminato, MIL)



FAST LEVER INCLUSO

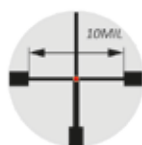

4X

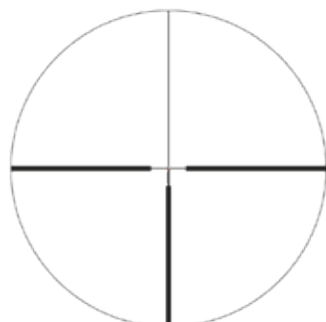

FD-1

L'ottica march 1x-4x24mm è adatta per il tiro a corto e medio range, soprattutto nell'ambito venatorio. Possiede semplici caratteristiche che lo rendono di semplice ma molto efficace utilizzo. Una 'exit pupil' da 17.8mm ad 1x di ingrandimento permette al cacciatore di concentrarsi velocemente sul target senza perdite di tempo o incertezze. Per caccia di movimento o con tiri medio/corti questa ottica è eccezionale, soprattutto per ambienti molto duri e aspri.

Il reticolo FD-1 possiede un dot luminoso anche in condizioni diurne, al centro di un reticolo formato da 3-Post laterali/basso con un modulo per la regolazione dell'illuminazione a 4 livelli.

REGOLAZIONE A 0.1 MIL

1 Click di regolazione corrisponde a: 0.1 MIL (1 centimetro a 100 metri)

Rotazione 10 MIL della torretta (100 centimetri a 100 metri)

Escursione di Elevation: 56 MIL

Escursione di Windage: 56 MIL

Reticolo

Reticolo FD-1

Illuminato con Dot centrale

RETICOLI SUL SECONDO PIANO D'IMMAGINE

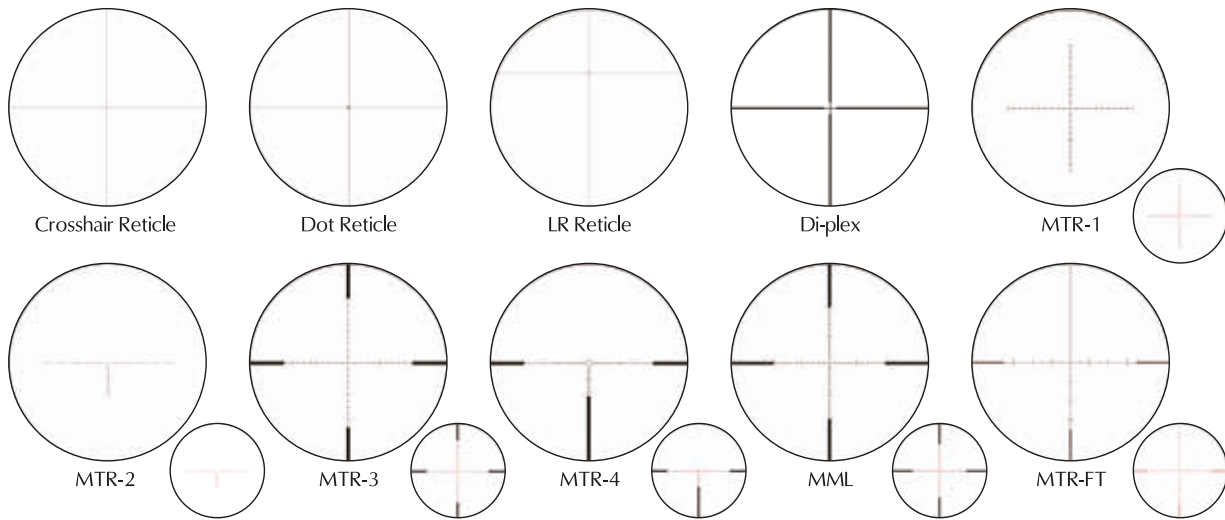

MTR-1, MTR-3 Value of 1 division

1div.	5X	8X	10X	15X	20X	25X	40X	50X	60X	80X
	8MOA	5MOA	4MOA	2.67MOA	2MOA	1.60MOA	1MOA	0.8MOA	0.67MOA	0.50MOA
100yd	8.38 in	5.24 in	4.19 in	2.79 in	2.09 in	1.68 in	1.05 in	0.84 in	0.70 in	0.52 in
200yd	16.75 in	10.47 in	8.38 in	5.58 in	4.19 in	3.35 in	2.09 in	1.68 in	1.40 in	1.05 in
300yd	25.13 in	15.71 in	12.56 in	8.38 in	6.28 in	5.03 in	3.14 in	2.51 in	2.09 in	1.57 in
600yd	50.26 in	31.41 in	25.13 in	16.75 in	12.56 in	10.06 in	6.28 in	5.03 in	4.19 in	3.14 in
1,000yd	83.76 in	52.35 in	41.88 in	27.92 in	20.94 in	16.75 in	10.47 in	8.38 in	6.98 in	5.24 in

MTR-2, MTR-4 Value of 1 division

1div.	5X	8X	10X	15X	20X	25X	40X	50X	60X	80X
	4MOA	2.5MOA	2MOA	1.33MOA	1MOA	0.8MOA	0.5MOA	0.4MOA	0.33MOA	0.25MOA
100yd	4.19 in	2.62 in	2.094 in	1.40 in	1.05 in	0.84 in	0.52 in	0.42 in	0.35 in	0.26 in
200yd	8.38 in	5.24 in	4.188 in	2.79 in	2.09 in	1.68 in	1.05 in	0.84 in	0.70 in	0.52 in
300yd	12.56 in	7.86 in	6.282 in	4.19 in	3.14 in	2.51 in	1.57 in	1.26 in	1.05 in	0.79 in
600yd	25.13 in	15.71 in	12.56 in	8.38 in	6.28 in	5.03 in	3.14 in	2.51 in	2.09 in	1.57 in
1,000yd	41.88 in	26.18 in	20.94 in	13.96 in	10.47 in	8.38 in	5.24 in	4.19 in	3.49 in	2.62 in

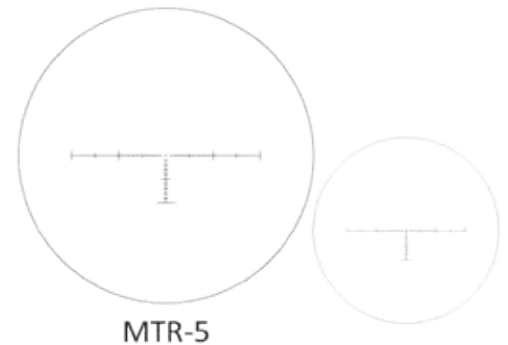

1x

3x

4x

6x

10x

DIMENSIONI DEL RETICOLO DI-PLEX

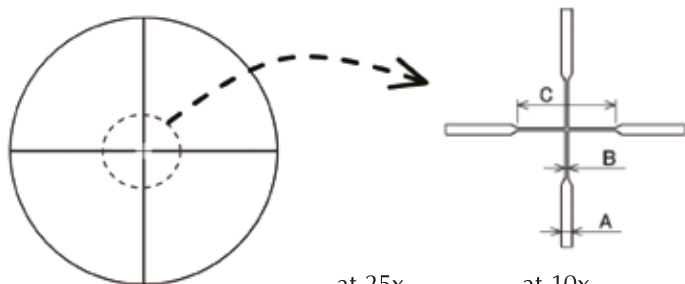

	at 25x	at 10x
A=0.1mm	0.338 inch/100YD	0.842 inch/100YD
B=0.026mm	0.088 inch/100YD	0.219 inch/100YD
C=1.06mm	3.58 inch/100YD	8.59 inch/100YD

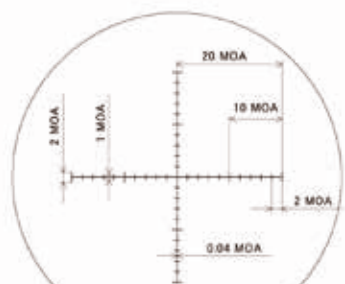

at 20x

MTR-1 size



at 10x

MTR-2 size

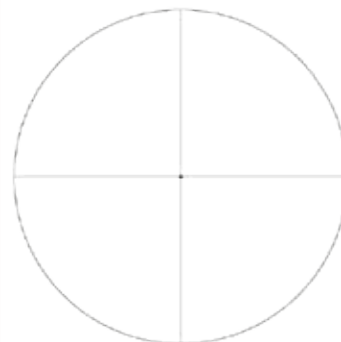

Dot

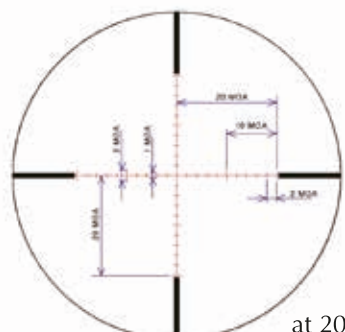

at 20x

MTR-3 size

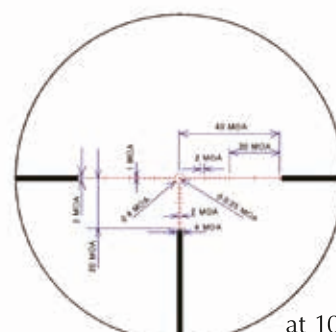

at 10x

MTR-4 size

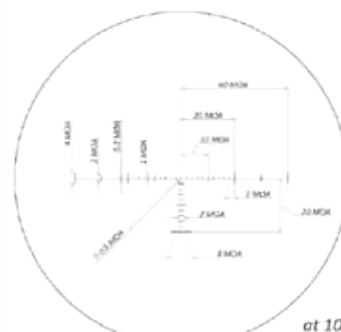

at 10x

MTR-5

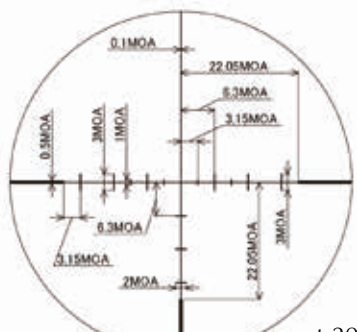

at 20x

MTR-FT size

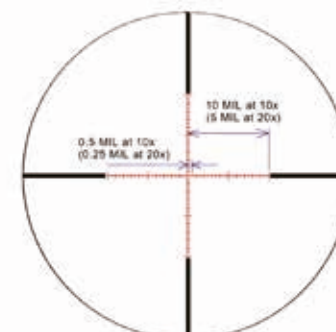

MML size

ACCESSORI

SUN SHADE TUBO PARALUCE



Tubo paraluce da 75mm (3"). Aiuta nella visione nel caso di molta luce frontale, ed in caso di pioggia diminuisce il rischio di acqua sulla lente.

2-DB179-0	March 42mm Sun Shade	€ 78,00
2-DB115-0	March 52mm Sun Shade	€ 97,00
2-DB256-0	March 56mm Sun shade	€ 107,00

MIDDLE FOCUS WHEELS



Questa ruota maggiorata per il comando della messa a fuoco è un valido ausilio per una precisa messa a fuoco sia sulla lunga che corta distanza.

2-DB340-0	March 31mm Middle Wheel	€ 78,00
2-DB341-0	March 34mm Middle Wheel	€ 78,00
2-DB342-0	March 36mm Middle Wheel For Illuminated	€ 78,00



MD DISK Disco modificatore

- Disco modificatore per ottiche March.
- a) può tagliare luce in entrata di ben il 50%, a seconda delle condizioni di luminosità.
 - b) la profondità di fuoco aumenta di circa il 50%.
 - c) modifica e riduce l'effetto miraggio.
 - d) non impiega lenti. Disco di alluminio perforato che pesa solo 1/4 oz
 - e) non necessita di alcuna vite, va montato direttamente sulla lente anteriore tramite l'apposito filetto realizzato su di esso

DB062-0	March 52mm MD disk	€ 59,00
DB269-0	March 56mm MD disk	€ 78,00



LARGE FOCUS WHEEL

La ruota maggiorata per il parallasse permette di effettuare una regolazione più fine e precisa del fuoco. Questo permette una visione ottimale e una corretta regolazione che vi darà le massime prestazioni.

Per il montaggio di questa (può essere montata su tutti i modelli) è necessario possedere già la "Middle Focus Wheels" in base al modello della vostra ottica.

2-DB343-0	Large Focus Wheel 3.5"	€ 116,00
2-DB402-0	Large Focus Wheel 4.5"	€ 114,00



FLIP CAP FOR EYEPIECE Coperchi protettivi con apertura a scatto

Tappi Flip Cap per obiettivo ed oculare con apertura a scatto. Si adattano perfettamente all'ottica e non ostacolano la visione delle torrette una volta aperti.

FC-41	March 41mm Flip Cap	€ 19,00
FC-33	March 33mm Flip Cap	€ 19,00
FC-51	March 51mm Flip Cap	€ 19,00
FC-60	March 60mm Flip Cap	€ 19,00
FC-64	March 64mm Flip Cap	€ 16,00



SWITCH ILLUMINAZIONE 6 LIVELLI

Il nuovo switch di illuminazione a 6 livelli ha il vantaggio di avere la minima e la massima intensità con quattro livelli intermedi. La modifica dell'intensità desiderata

viene fatta con un selettore ed il pulsante viene usato solo come comando on/off.

DA381-0	Switch illuminazione 6 livelli	€ 302,00
---------	--------------------------------	----------

ZOOM RINGS LEVER



Ideale per le giornate fredde, questo dispositivo rende la modifica dello zoom rapido e facile anche con i guanti.

DA389-0 Zoom Rings Lever € 10,00

DISPOSITIVO ANTI RIFLESSO



Dispositivo per eliminare il riflesso della lente dell'ottica, disponibile nelle 4 misure in base alla campana dell'ottica.

DB391-A	Dispositivo anti riflesso 24mm	€ 181,00
DB391-B	Dispositivo anti riflesso 42mm	€ 188,00
DB391-C	Dispositivo anti riflesso 52mm	€ 194,00
DB391-D	Dispositivo anti riflesso 56mm	€ 205,00

MODULO SWITCH ILLUMINAZIONE LOW



A seconda di dove una persona si trovi a sparare, il normale switch dell'illuminazione potrebbe risultare eccessivamente luminoso. Ecco perché la March offre anche uno Switch dell'illuminazione Low (Basso), il quale opera ad un quinto di intensità rispetto al modulo dell'illuminazione standard.

DA233-L Low Illumination Switch Module € 214,00

LARGE DIALS



La March offre 2 possibili dials 'in bianco' per tutti quei tiratori che vogliono creare la loro personale Ballistic Drop Compensator BDC. Questi dials BDC 'in bianco' rimpiazzano gli esistenti pomelli dell'elevazione sulle ottiche March, e permettono di creare le personali regolazioni che meglio si accordano con le tabelle di ricarica studiate ad hoc. Fare qualunque tipo di cambio sulle tabelle di ricarica e rimpiazzare il nastrino allegato alla dial sarà veramente facile ed estremamente veloce. Questi dials 'in bianco' sono molto utili inoltre per le gare di 'air rifle field target' in combinazione con la Large Focus Wheel che aggiungerà ancora più accuratezza nel tiro corto.

DB392-0 € 72,00
Large Dials per i modelli 1x-4.5x, 1x-10x, 2.5x-25x, 1x-8x, 3x-24x, 5x-40x

DB393-0 € 99,00
Large Dials per i modelli 5x-32x, 10x-60x, 5x-50x, 8x-80x

FAST LEVER



Il Fast Lever è un valido aiuto per muovere e ruotare l'oculare velocemente e facilmente senza la necessità di spostare il corpo dell'ottica o cambiare la posizione della testa. Ideale per discipline a 'fuoco/sparo rapido' su target a differenti distanze.

DB411-B € 42,50
Fast Lever

WINDAGE DIAL



Questa Windage Dial permette di invertire la dial standard sull'ottica in modo tale che ora con questa torretta il 'wind' sinistro sia sul lato sinistro, e che il 'wind' destro sia sul lato destro. Questo facilita il tiratore che istintivamente vuole fronteggiare dei rapidissimi cambi di vento. Per le Windage Dial tattiche dei modelli 5x-32x, 10x-60x, 5x-50x, e 8x-80x.

DB209-H € 63,00
Windage Dial

LE LINEE PIÙ IN VISTA DELLE OTTICHE ATTUALI

OTTICHE VARIABILI CON RETICOLO SUL SECONDO PIANO D'IMMAGINE



OTTICHE VARIABILI CON RETICOLO SUL PRIMO PIANO D'IMMAGINE



OTTICHE A INGRANDIMENTO FISSO



OTTICHE VARIABILI CON IL RETICOLO SUL PRIMO PIANO D'IMMAGINE

ITEM		D8SV24F1ML	D8V24F1ML	D8V24F1ML	D24V42F1ML	D24V42F1ML	D24V42F1MA	D24V42F1MA	D24V52F1ML
		1x-8x24	1x-8x24	1x-8x24	3x-24x42	3x-24x42	3x-24x42	3x-24x42	3x-24x52
Magnification	Low	1x	1x	1x	3x	3x	3x	3x	3x
	High	8x	8x	8x	24x	24x	24x	24x	24x
Effective Lens Diameter (mm)		24	24	24	42	42	42	42	52
Body Tube Diameter (mm)		30	30	30	30	30	30	30	30
Exit Pupil	Low	--	--	--	--	--	--	--	--
	High	3mm	3mm	3mm	1.75mm	1.75mm	1.75mm	1.75mm	2.17mm
Field of View (real)	Low	20.0°	20.0°	20.0°	6.67°	6.67°	6.67°	6.67°	6.67°
	at 100yd	105.8 ft	105.8 ft	105.8 ft	35.0 ft	35.0 ft	35.0 ft	35.0 ft	35.0 ft
	at 100m	35.27 m	35.27 m	35.27m	11.66 m	11.66 m	11.66 m	11.66 m	11.66 m
	High	2.5°	2.5°	2.5°	0.83°	0.83°	0.83°	0.83°	0.83°
	at 100yd	13.2 ft	13.2 ft	13.2 ft	4.3 ft	4.3 ft	4.3 ft	4.3 ft	4.3 ft
	at 100m	4.36 m	4.36 m	4.36 m	1.45 m	1.45 m	1.45 m	1.45 m	1.45 m
Eye Relief (mm)	Low	86-98	86-98	86-98	85-100	85-100	85-100	85-100	85-100
	High	86-96	86-96	86-96	89-96	89-96	89-96	89-96	89-96
Turrets		Tactical	Tactical	Tactical	Tactical	Tactical	Tactical	Tactical	Tactical
1 Click Adjustment		0.1MIL	0.1MIL	0.1MIL	0.1MIL	0.1MIL	1/4MOA	1/4MOA	0.1MIL
Elevation Travel		56MIL	56MIL	56MIL	28MIL	28MIL	100MOA	100MOA	34MIL
Windage Travel		56MIL	56MIL	56MIL	28MIL	28MIL	100MOA	100MOA	17MIL
Focus		Fixed	Side Focus	Side Focus	Side Focus	Side Focus	Side Focus	Side Focus	Side Focus
Distance		100yd	10yd - Infinity	10yd - Infinity	10yd - Infinity	10yd - Infinity	10yd - Infinity	10yd - Infinity	10yd - Infinity
Focal Plane		FFP	FFP	FFP	FFP	FFP	FFP	FFP	FFP
Reticle		FMC-1 FMC-2	FMC-1 FMC-2	FMC-1 FMC-2	FML FML-1 FML-T1	FML FML-1 FML-T1	FMA-2	FMA-1	FML FML-1 FML-T1
Illumination		yes	--	yes	--	yes	--	yes	--
O-set Device		yes	yes	yes	yes	yes	yes	yes	yes
MD Disk		--	--	--	--	--	--	--	--
Sun Shade		--	--	--	yes	yes	yes	yes	yes
Size (mm)	A	212	258	258	312	312	312	312	336
	B	83	129	129	139	139	139	139	139
	C	33	33	33	51	51	51	51	60
	D	41	41	41	41	41	41	41	41
	E	35	35	35	81	81	81	81	105
	F	94	94	94	92	92	92	92	92
	G	3	49	49	53	53	53	53	53
	H	42	42	42	48	48	48	48	48
	Weight		485g	530g	560g	610g	640g	610g	640g

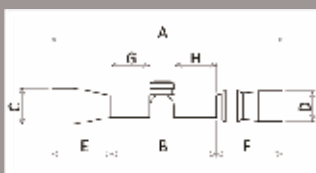

D24V52FIML	D24V52FMA	D24V52FIMA	D40V56FML	D40V56FIML	D40V56FML10	D40V56FIML10	D40V56FMA4	D40V56FIMA4	D40V56FMA8	D40V56FIMA8
3x-24x52	3x-24x52	3x-24x52	5x-40x56	5x-40x56	5x-40x56	5x-40x56	5x-40x56	5x-40x56	5x-40x56	5x-40x56
3x	3x	3x	5x	5x	5x	5x	5x	5x	5x	5x
24x	24x	24x	40x	40x	40x	40x	40x	40x	40x	40x
52	52	52	56	56	56	56	56	56	56	56
30	30	30	34	34	34	34	34	34	34	34
--	--	--	--	--	--	--	--	--	--	--
2.17mm	2.17mm	2.17mm	1.4mm	1.4mm	1.4mm	1.4mm	1.4mm	1.4mm	1.4mm	1.4mm
6.67°	6.67°	6.67°	4.0°	4.0°	4.0°	4.0°	4.0°	4.0°	4.0°	4.0°
35.0 ft	35.0 ft	35.0 ft	21.0 ft	21.0 ft	21.0 ft	21.0 ft	21.0 ft	21.0 ft	21.0 ft	21.0 ft
11.66 m	11.66 m	11.66 m	6.98 m	6.98 m	6.98 m	6.98 m	6.98 m	6.98 m	6.98 m	6.98 m
0.83°	0.83°	0.83°	0.5°	0.5°	0.5°	0.5°	0.5°	0.5°	0.5°	0.5°
4.3 ft	4.3 ft	4.3 ft	2.6 ft	2.6 ft	2.6 ft	2.6 ft	2.6 ft	2.6 ft	2.6 ft	2.6 ft
1.45 m	1.45 m	1.45 m	0.87 m	0.87 m	0.87 m	0.87 m	0.87 m	0.87 m	0.87 m	0.87 m
85-100	85-100	85-100	96-100	96-100	96-100	96-100	96-100	96-100	96-100	96-100
89-96	89-96	89-96	92-98	92-98	92-98	92-98	92-98	92-98	92-98	92-98
Tactical	Tactical	Tactical	Tactical	Tactical	Tactical	Tactical	Tactical	Tactical	Tactical	Tactical
0.1MIL	1/4MOA	1/4MOA	0.05MIL	0.05MIL	0.1MIL	0.1MIL	1/4MOA	1/4MOA	1/8MOA	1/8MOA
34MIL	120MOA	120MOA	24MIL	24MIL	24MIL	24MIL	66MOA	66MOA	66MOA	66MOA
17MIL	60MOA	60MOA	12MIL	12MIL	12MIL	12MIL	38MOA	38MOA	38MOA	38MOA
Side Focus	Side Focus	Side Focus	Side Focus	Side Focus	Side Focus	Side Focus	Side Focus	Side Focus	Side Focus	Side Focus
10yd - Infinity	10yd - Infinity	10yd - Infinity	10yd - Infinity	10yd - Infinity	10yd - Infinity	10yd - Infinity	10yd - Infinity	10yd - Infinity	10yd - Infinity	10yd - Infinity
FFP	FFP	FFP	FFP	FFP	FFP	FFP	FFP	FFP	FFP	FFP
FML FML-1 FML-T1	FMA-2	FMA-1	FML-1	FML-1	FML-1	FML-1	FMA-2	FMA-1	FMA-2	FMA-1
yes	--	yes	--	yes	--	yes	--	yes	--	yes
yes	yes	yes	yes	yes	yes	yes	yes	yes	yes	yes
--	--	--	--	--	--	--	--	--	--	--
yes	yes	yes	yes	yes	yes	yes	yes	yes	yes	yes
336	336	336	387	387	387	387	387	387	387	387
139	139	139	155	155	155	155	155	155	155	155
60	60	60	64	64	64	64	64	64	64	64
41	41	41	41	41	41	41	41	41	41	41
105	105	105	144	144	144	144	144	144	144	144
92	92	92	88	88	88	88	88	88	88	88
53	53	53	66	66	66	66	66	66	66	66
48	48	48	52	52	52	52	52	52	52	52
695g	665g	695g	860g	890g	860g	890g	860g	890g	860g	890g

OTTICHE VARIABILI CON IL RETICOLO SUL SECONDO PIANO D'IMMAGINE

ITEM		D48F52	D60EV52	D4V24MIL	D4.5V24TI	D10V24	D10V24M	D10V24T	D10V24TM	D10V24TI
		48x52	40x-60x52	1x-4x24	1x-4.5x24	1x-10x24	1x-10x24	1x-10x24	1x-10x24	1x-10x24
Magnification	Low	48x	40x	1x	1x	1x	1x	1x	1x	1x
	High	--	60x	4x	4.5x	10x	10x	10x	10x	10x
Effective Lens Diameter (mm)		52	52	24	24	24	24	24	24	24
Body Tube Diameter (mm)		30	30	30	30	30	30	30	30	30
Exit Pupil	Low	1.08mm	1.24mm	17.8mm	16.0mm	--	--	--	--	--
	High	--	0.89mm	6.0mm	5.33mm	2.4mm	2.4mm	2.4mm	2.4mm	2.4mm
Field of View (real)	Low	0.52°	0.49°	19.0°	19.0°	20.0°	20.0°	20.0°	20.0°	20.0°
	at 100yd	2.7ft	2.6 ft	100.4 ft	100.4 ft	105.8 ft	105.8 ft	105.8 ft	105.8 ft	105.8 ft
	at 100m	0.90m	0.85m	33.47 m	33.47 m	35.27 m	35.27 m	35.27 m	35.27 m	35.27 m
	High	--	0.44°	4.7°	4.22°	2.0°	2.0°	2.0°	2.0°	2.0°
	at 100yd	--	2.5 ft	24.9 ft	22.12 ft	10.5 ft	10.5 ft	10.5 ft	10.5 ft	10.5 ft
	at 100m	--	0.77m	8.20m	7.37m	3.53m	3.53m	3.53m	3.53m	3.53m
Eye Relief (mm)	Low	66-81	71-89	64-94	73-103	86-98	86-98	86-98	86-98	86-98
	High	--	59-72	61-94	73-103	86-96	86-96	86-96	86-96	86-96
Turrets		Normal	Normal	Normal	Tactical	Normal	Normal	Tactical	Tactical	Tactical
1 Click Adjustment		1/8MOA	1/8MOA	0.1MIL	1/4MOA	1/4MOA	1/4MOA	1/4MOA	1/4MOA	1/4MOA
Elevation Travel		60MOA	60MOA	56MIL	200MOA	200MOA	200MOA	200MOA	200MOA	200MOA
Windage Travel		60MOA	60MOA	56MIL	200MOA	200MOA	200MOA	200MOA	200MOA	200MOA
Focus		Side Focus	Side Focus	Fixed	Side Focus	Side Focus	Side Focus	Side Focus	Side Focus	Side Focus
Distance		10yd - infinity	10yd - Infinity	100yd	10yd - Infinity	10yd - Infinity	10yd - Infinity	10yd - Infinity	10yd - Infinity	10yd - Infinity
Focal Plane		SFP	SFP	SFP	SFP	SFP	SFP	SFP	SFP	SFP
Reticle		CH 1/8dot 3/32dot 1/16dot LR	CH 1/8Dot 3/32Dot 1/16Dot LR	FD-1	MTR-D2	CH Di-plex	MTR-1 MTR-2 MTR-3 MTR-4	CH Di-plex	MTR-1 MTR-2 MTR-3 MTR-4	MTR-1 MTR-2 MTR-3 MTR-4 MTR-5 MTR-FT
Illumination		--	--	yes	yes	--	--	--	--	yes
O-set Device		--	--	--	yes	--	--	yes	yes	yes
MD Disk		yes	yes	--	--	--	--	--	--	--
Sun Shade		--	--	--	--	--	--	--	--	--
Size (mm)	A	370	374-397	258	260	262	264	262	264	264
	B	177	162	129	131	135	135	135	135	135
	C	60	60	33	33	33	33	33	33	33
	D	41	41	41	41	41	41	41	41	41
	E	126	126	35	35	35	35	35	35	35
	F	67	86-109	94	94	92	94	92	94	94
	G	70	70	49	49	49	49	49	49	49
	H	70	55	42	46	48	48	48	48	48
Weight		645g	690g	520g	530g	520g	530g	530g	530g	560g

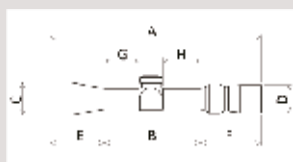

D10V24TML	D10V24TML	D25V42	D25V42M	D25V42T	D25V42TM	D25V42TI	D25V42T	D25V42TM	D25V52T	D25V52TM	D25V52TI
1x-10x24	1x-10x24	2.5x-25x42	2.5x-25x42	2.5x-25x42	2.5x-25x42	2.5x-25x42	2.5x-25x42	2.5x-25x42	2.5x-25x52	2.5x-25x52	2.5x-25x52
1x	1x	2.5x	2.5x	2.5x	2.5x	2.5x	2.5x	2.5x	2.5x	2.5x	2.5x
10x	10x	25x	25x	25x	25x	25x	25x	25x	25x	25x	25x
24	24	42	42	42	42	42	42	42	52	52	52
30	30	30	30	30	30	30	30	30	30	30	30
--	--	--	--	--	--	--	--	--	--	--	--
2.4mm	2.4mm	1.68mm	1.68mm	1.68mm	1.68mm	1.68mm	1.68mm	1.68mm	2.08mm	2.08mm	2.08mm
20.0°	20.0°	8.0°	8.0°	8.0°	8.0°	8.0°	8.0°	8.0°	8.0°	8.0°	8.0°
105.8 ft	105.8 ft	42.0 ft	42.0 ft	42.0 ft	42.0 ft	42.0 ft	42.0 ft	42.0 ft	42.0 ft	42.0 ft	42.0 ft
35.27 m	35.27 m	13.99 m	13.99 m	13.99 m	13.99 m	13.99 m	13.99 m	13.99 m	13.99 m	13.99 m	13.99 m
2.0°	2.0°	0.8°	0.8°	0.8°	0.8°	0.8°	0.8°	0.8°	0.8°	0.8°	0.8°
10.5 ft	10.5 ft	4.2 ft	4.2 ft	4.2 ft	4.2 ft	4.2 ft	4.2 ft	4.2 ft	4.2 ft	4.2 ft	4.2 ft
3.53m	3.53m	1.40 m	1.40 m	1.40 m	1.40 m	1.40 m	1.40 m	1.40 m	1.40 m	1.40 m	1.40 m
86-98	86-98	85-100	85-100	85-100	85-100	85-100	85-100	85-100	85-100	85-100	85-100
86-96	86-96	89-96	89-96	89-96	89-96	89-96	89-96	89-96	89-96	89-96	89-96
Tactical	Tactical	Normal	Normal	Tactical	Tactical	Tactical	Tactical	Tactical	Tactical	Tactical	Tactical
0.1MIL	0.1MIL	1/4MOA	1/4MOA	1/4MOA	1/4MOA	1/4MOA	0.1MIL	0.1MIL	1/4MOA	1/4MOA	1/4MOA
56MIL	56MIL	100MOA	100MOA	100MOA	100MOA	100MOA	28MIL	28MIL	120MOA	120MOA	120MOA
56MIL	56MIL	100MOA	100MOA	100MOA	100MOA	100MOA	28MIL	28MIL	60MOA	60MOA	60MOA
Side Focus	Side Focus	Side Focus	Side Focus	Side Focus	Side Focus	Side Focus	Side Focus	Side Focus	Side Focus	Side Focus	Side Focus
10yd - Infinity	10yd - Infinity	10yd - Infinity	10yd - Infinity	10yd - Infinity	10yd - Infinity	10yd - Infinity	10yd - Infinity	10yd - Infinity	10yd - Infinity	10yd - Infinity	10yd - Infinity
SFP	SFP	SFP	SFP	SFP	SFP	SFP	SFP	SFP	SFP	SFP	SFP
MML	MML	CH Di-plex 1/4Dot	MTR-1 MTR-2 MTR-3 MTR-4	CH Di-plex 1/4Dot	MTR-1 MTR-2 MTR-3 MTR-4 MTR-FT	MTR-1 MTR-2 MTR-3 MTR-4 MTR-5 MTR-FT	MML	MML	CH Di-plex 1/4Dot	MTR-1 MTR-2 MTR-3 MTR-4 MTR-FT	MTR-1 MTR-2 MTR-3 MTR-4 MTR-5 MTR-FT
--	--	--	--	--	--	yes	--	yes	--	--	yes
yes	yes	--	--	yes	yes	yes	yes	yes	yes	yes	yes
--	--	--	--	--	--	--	--	--	--	--	--
--	--	--	--	yes	yes	yes	yes	yes	yes	yes	yes
264	264	312	314	312	314	314	314	314	336	338	338
135	135	139	139	139	139	139	139	139	139	139	139
33	33	51	51	51	51	51	51	51	60	60	60
41	41	41	41	41	41	41	41	41	41	41	41
35	35	81	81	81	81	81	81	81	105	105	105
94	94	92	94	92	94	94	94	94	92	94	94
49	49	53	53	53	53	53	53	53	53	53	53
48	48	48	48	48	48	48	48	48	48	48	48
530g	560g	610g	620g	620g	620g	650g	620g	650g	665g	665g	695g

OTTICHE VARIABILI CON IL RETICOLO SUL SECONDO PIANO D'IMMAGINE

ITEM		D25V52TML	D25V52T1ML	D32V52L	D32V52LM	D32V52T	D32V52TM	D32V52T1	D60V52L	D60V52LM
		2.5x-25x52	2.5x-25x52	5x-32x52	5x-32x52	5x-32x52	5x-32x52	5x-32x52	10x-60x52	10x-60x52
Magnification	Low	2.5x	2.5x	5x	5x	5x	5x	5x	10x	10x
	High	25x	25x	32x	32x	32x	32x	32x	60x	60x
Effective Lens Diameter (mm)		52	52	52	52	52	52	52	52	52
Body Tube Diameter (mm)		30	30	30	30	30	30	30	30	30
Exit Pupil	Low	--	--	--	--	--	--	--	--	--
	High	2.08mm	2.08mm	1.63mm	1.63mm	1.63mm	1.63mm	1.63mm	0.86mm	0.86mm
Field of View (real)	Low	8.0°	8.0°	4.0°	4.0°	4.0°	4.0°	4.0°	2.0°	2.0°
	at 100yd	42.0 ft	42.0 ft	21.0 ft	21.0 ft	21.0 ft	21.0 ft	21.0 ft	10.5 ft	10.5 ft
	at 100m	13.99 m	13.99 m	6.98 m	6.98 m	6.98 m	6.98 m	6.98 m	3.49 m	3.49 m
	High	0.8°	0.8°	0.63°	0.63°	0.63°	0.63°	0.63°	0.33°	0.33°
	at 100yd	4.2 ft	4.2 ft	3.3 ft	3.3 ft	3.3 ft	3.3 ft	3.3 ft	1.7 ft	1.7 ft
	at 100m	1.40 m	1.40 m	1.09 m	1.09 m	1.09 m	1.09 m	1.09 m	0.58 m	0.58 m
Eye Relief (mm)	Low	85-100	85-100	86-97	86-97	86-97	86-97	86-97	88-99	88-99
	High	89-96	89-96	91-97	91-97	91-97	91-97	91-97	91-97	91-97
Turrets		Tactical	Tactical	Normal	Normal	Tactical	Tactical	Tactical	Normal	Normal
1 Click Adjustment		0.1MIL	0.1MIL	1/8MOA	1/8MOA	1/8MOA	1/8MOA	1/8MOA	1/8MOA	1/8MOA
Elevation Travel		34MIL	34MIL	60MOA	60MOA	60MOA	60MOA	60MOA	60MOA	60MOA
Windage Travel		17MIL	17MIL	40MOA	40MOA	40MOA	40MOA	40MOA	40MOA	40MOA
Focus		Side Focus	Side Focus	Side Focus	Side Focus	Side Focus	Side Focus	Side Focus	Side Focus	Side Focus
Distance		10yd - infinity	10yd - infinity	10yd - infinity	10yd - infinity	10yd - infinity	10yd - infinity	10yd - infinity	10yd - infinity	10yd - infinity
Focal Plane		SFP	SFP	SFP	SFP	SFP	SFP	SFP	SFP	SFP
Reticle		MML	MML	CH 1/8Dot 3/32Dot 1/16Dot Di-plex	MTR-1 MTR-2 MTR-3 MTR-4	CH 1/8Dot 3/32Dot 1/16Dot Di-plex	MTR-1 MTR-2 MTR-3 MTR-4 MTR-5 MTR-FT	MTR-1 MTR-2 MTR-3 MTR-4 MTR-5 MTR-FT	CH 1/8Dot 3/32Dot 1/16Dot Di-plex	MTR-1 MTR-2 MTR-3 MTR-4
Illumination		--	yes	--	--	--	--	yes	--	--
O-set Device		yes	yes	--	--	yes	yes	yes	--	--
MD Disk		--	--	yes	yes	yes	yes	yes	yes	yes
Sun Shade		yes	yes	yes	yes	yes	yes	yes	yes	yes
Size (mm)	A	338	338	407	409	407	409	409	418	420
	B	139	139	173	173	173	173	173	173	173
	C	60	60	60	60	60	60	60	60	60
	D	41	41	41	41	41	41	41	41	41
	E	105	105	142	142	142	142	142	142	142
	F	94	94	92	94	92	94	94	103	105
	G	53	53	79	79	79	79	79	79	79
	H	48	48	57	57	57	57	57	57	57
Weight		650g	680g	670g	680g	690g	700g	730g	700g	710g

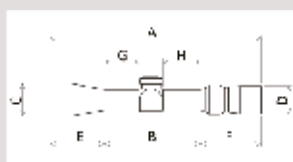

D60V52T	D60V52TM	D60V52TI	D60HV56T	D60HV56TM	D60HV56TI	D50V56T	D50V56TM	D50V56TI	D80V56T D80V56ST	D80V56TM D80V56STM	D80V56TI D80V56STI
10x-60x52	10x-60x52	10x-60x52	10x-60x56	10x-60x56	10x-60x56	5x-50x56	5x-50x56	5x-50x56	8x-80x56	8x-80x56	8x-80x56
10x	10x	10x	10x	10x	10x	5x	5x	5x	8x	8x	8x
60x	60x	60x	60x	60x	60x	50x	50x	50x	80x	80x	80x
52	52	52	56	56	56	56	56	56	56	56	56
30	30	30	34	34	34	34	34	34	34	34	34
--	--	--	--	--	--	--	--	--	--	--	--
0.86mm	0.86mm	0.86mm	0.94mm	0.94mm	0.94mm	1.12 mm	1.12 mm	1.12 mm	0.7 mm	0.7 mm	0.7 mm
2.0°	2.0°	2.0°	1.9°	1.9°	1.9°	4.0°	4.0°	4.0°	2.5°	2.5°	2.5°
10.5 ft	10.5 ft	10.5 ft	10.2 ft	10.2 ft	10.2 ft	21.0 ft	21.0 ft	21.0 ft	13.2 ft	13.2 ft	13.2 ft
3.49 m	3.49 m	3.49 m	3.40m	3.40m	3.40m	6.98 m	6.98 m	6.98 m	4.36 m	4.36 m	4.36 m
0.33°	0.33°	0.33°	0.32°	0.32°	0.32°	0.4°	0.4°	0.4°	0.25°	0.25°	0.25°
1.7 ft	1.7 ft	1.7 ft	1.7 ft	1.7 ft	1.7 ft	2.1 ft	2.1 ft	2.1 ft	1.32 ft	1.32 ft	1.32 ft
0.58 m	0.58 m	0.58 m	0.57 m	0.57 m	0.57 m	0.70 m	0.70 m	0.70 m	0.44 m	0.44 m	0.44 m
88-99	88-99	88-99	80-107	80-107	80-107	96-101	96-101	96-101	89-95	89-95	89-95
91-97	91-97	91-97	92-102	92-102	92-102	92-98	92-98	92-98	83-97	83-97	83-97
Tactical	Tactical	Tactical	Tactical	Tactical	Tactical	Tactical	Tactical	Tactical	Tactical	Tactical	Tactical
1/8MOA	1/8MOA	1/8MOA	1/8MOA	1/8MOA	1/8MOA	1/8MOA	1/8MOA	1/8MOA	1/8MOA	1/8MOA	1/8MOA
60MOA	60MOA	60MOA	60MOA	60MOA	60MOA	60MOA	60MOA	60MOA	60MOA	60MOA	60MOA
40MOA	40MOA	40MOA	40MOA	40MOA	40MOA	40MOA	40MOA	40MOA	40MOA	40MOA	40MOA
Side Focus	Side Focus	Side Focus	Side Focus	Side Focus	Side Focus	Side Focus	Side Focus	Side Focus	Side Focus	Side Focus	Side Focus
10yd - infinity	10yd - infinity	10yd - infinity	10yd - infinity	10yd - infinity	10yd - infinity	10yd - infinity	10yd - infinity	10yd - infinity	10yd - infinity	10yd - infinity	10yd - infinity
SFP	SFP	SFP	SFP	SFP	SFP	SFP	SFP	SFP	SFP	SFP	SFP
CH 1/8Dot 3/32Dot 1/16Dot Di-plex	MTR-1 MTR-2 MTR-3 MTR-4 MTR-FT	MTR-1 MTR-2 MTR-3 MTR-4 MTR-5 MTR-FT	CH 1/8Dot 3/32Dot 1/16Dot Di-plex	MTR-1 MTR-2 MTR-3 MTR-4 MTR-FT	MTR-1 MTR-2 MTR-3 MTR-4 MTR-5 MTR-FT	CH 1/8Dot 3/32Dot 1/16Dot Di-plex	MTR-1 MTR-2 MTR-3 MTR-4 MTR-FT	MTR-1 MTR-2 MTR-3 MTR-4 MTR-5 MTR-FT	CH 1/8Dot 3/32Dot 1/16Dot Di-plex	MTR-1 MTR-2 MTR-3 MTR-4 MTR-FT	MTR-1 MTR-2 MTR-3 MTR-4 MTR-5 MTR-FT
--	--	yes	--	--	yes	--	--	yes	--	--	yes
yes	yes	yes	yes	yes	yes	yes	yes	yes	yes	yes	yes
yes	yes	yes	yes	yes	yes	--	--	--	--	--	--
yes	yes	yes	yes	yes	yes	yes	yes	yes	yes	yes	yes
418	420	420	411	413	413	398	400	400	407	409	409
173	173	173	180	180	180	166	166	166	175	175	175
60	60	60	64	64	64	64	64	64	64	64	64
41	41	41	41	41	41	41	41	41	41	41	41
142	142	142	134	134	134	144	144	144	144	144	144
103	105	105	97	99	99	88	90	90	88	90	90
79	79	79	81	81	81	79	79	79	79	79	79
57	57	57	63	63	63	51	51	51	60	60	60
720g	730g	760g	925g	930g	960g	830g	840g	870g	845g	855g	885g

OTTICHE PER EXTREME LONG RANGE			
Codice Modello	Descrizione Modello	Reticoli Disponibili	Prezzo (IVA Inclusa)
GENESIS MOA	6-60x56	FMA-MT	€ 7.089,00
GENESIS MIL	6-60x56	FML-MT	€ 7.089,00
GENESIS MOA ILL.	6-60x56	FMA-MT	€ 7.329,00
GENESIS MIL ILL.	6-60x56	FML-MT	€ 7.329,00
D40V526FIML	4X-40x52 GENESIS	FML-TR1, FML-3	€ 6.689,00
OTTICHE AD INGRANDIMENTO FISSO			
Codice Modello	Descrizione Modello	Reticoli Disponibili	Prezzo (IVA Inclusa)
D48F52	48X52BR HM (High Master)	CH, 1/8, 3/32, 1/16, LR	€ 2.339,00
D60EV52	40X-60X52BR EP ZOOM (HM)	CH, 1/8, 3/32, 1/16, LR	€ 2.769,00
OTTICHE CON RETICOLO SUL SECONDO PIANO FOCALE			
Codice Modello	Descrizione Modello	Reticoli Disponibili	Prezzo (IVA Inclusa)
D4V24IML	1X-4X24	FD-1	€ 1.949,00
D10V24	1X-10X24	CH , 1/4 , Di-plex	€ 2.039,00
D10V24M	1X-10X24	MTR-1, MTR-2, MTR-3, MTR-4	€ 2.039,00
D10V24T	1X-10X24	CH , 1/4 , Di-plex	€ 2.109,00
D10V24TM	1X-10X24	MTR-1, MTR-2, MTR-3, MTR-4	€ 2.109,00
D10V24TI	1X-10X24	MTR-1, MTR-2, MTR-3, MTR-4, MTR-FT, MTR-5	€ 2.359,00
D10V24TML	1X-10X24	MML	€ 2.109,00
D10V24TIML	1X-10X24	MML	€ 2.359,00
D25V42	2.5X-25X42	CH , 1/4 , Di-plex	€ 2.349,00
D25V42M	2.5X-25X42	MTR-1, MTR-2, MTR-3, MTR-4	€ 2.349,00
D25V42T	2.5X-25X42	CH , 1/4 , Di-plex	€ 2.409,00
D25V42TM	2.5X-25X42	MTR-1, MTR-2, MTR-3, MTR-4, MTR-FT	€ 2.409,00
D25V42TI	2.5X-25X42	MTR-1, MTR-2, MTR-3, MTR-4, MTR-FT, MTR-5	€ 2.669,00
D25V42TML	2.5X-25X42	MML	€ 2.409,00
D25V42TIML	2.5X-25X42	MML	€ 2.669,00
D25V52T	2.5X-25X52	CH , 1/4 , Di-plex	€ 2.889,00
D25V52TM	2.5X-25X52	MTR-1, MTR-2, MTR-3, MTR-4, MTR-FT	€ 2.889,00
D25V52TI	2.5X-25X52	MTR-1, MTR-2, MTR-3, MTR-4, MTR-FT, MTR-5	€ 3.139,00
D25V52TML	2.5X-25X52	MML	€ 2.889,00
D25V52TIML	2.5X-25X52	MML	€ 3.139,00
D60V52L	10X-60X52	CH, 1/8, 3/32, 1/16, Di-Plex	€ 3.049,00
D60V52LM	10X-60X52	MTR-1, MTR-2, MTR-3, MTR-4, MTR-FT	€ 3.049,00
D60V52T	10X-60X52	CH, 1/8, 3/32, 1/16, Di-Plex	€ 3.109,00
D60V52TM	10X-60X52	MTR-1, MTR-2, MTR-3, MTR-4, MTR-FT	€ 3.109,00
D60V52TI	10X-60X52	MTR-1, MTR-2, MTR-3, MTR-4, MTR-FT, MTR-5	€ 3.359,00
D60HV56L	10X-60X56 HM (High Master)	CH, 1/8, 3/32, 1/16, Di-Plex	€ 3.289,00
D60HV56LM	10X-60X56 HM (High Master)	MTR-1, MTR-2, MTR-3, MTR-4, MTR-FT	€ 3.579,00

D60HV56T	10X-60X56 HM (High Master)	CH, 1/8, 3/32, 1/16, Di-Plex	€ 3.649,00
D60HV56TM	10X-60X56 HM (High Master)	MTR-1, MTR-2, MTR-3, MTR-4, MTR-FT	€ 3.649,00
D60HV56TI	10X-60X56 HM (High Master)	MTR-1, MTR-2, MTR-3, MTR-4, MTR-FT, MTR-5	€ 3.889,00
D50V56T	5X-50X56	CH, 1/8, 3/32, 1/16, Di-Plex	€ 3.359,00
D50V56TM	5X-50X56	MTR-1, MTR-2, MTR-3, MTR-4, MTR-FT	€ 3.359,00
D50V56TI	5X-50X56	MTR-1, MTR-2, MTR-3, MTR-4, MTR-FT, MTR-5	€ 3.609,00
D80V56T	8X-80X56	CH, 1/8, 3/32, 1/16, Di-Plex	€ 3.489,00
D80V56ST	8X-80X56 Silver	CH, 1/8, 3/32, 1/16, Di-Plex	€ 3.619,00
D80V56TM	8X-80X56	MTR-1, MTR-2, MTR-3, MTR-4, MTR-FT	€ 3.619,00
D80V56STM	8X-80X56 Silver	MTR-1, MTR-2, MTR-3, MTR-4, MTR-FT	€ 3.619,00
D80V56TI	8X-80X56	MTR-1, MTR-2, MTR-3, MTR-4, MTR-FT, MTR-5	€ 3.739,00
D80V56STI	8X-80X56 Silver	MTR-1, MTR-2, MTR-3, MTR-4, MTR-FT, MTR-5	€ 3.869,00

OTTICHE CON RETICOLO SUL PRIMO PIANO FOCALE

Codice Modello	Descrizione Modello	Reticoli Disponibili	Prezzo (IVA Inclusa)
D8SV24FIML	1X-8X24 Shorty	FMC-1, FMC-2	€ 2.569,00
D8V24FML	1X-8X24	FMC-1, FMC-2	€ 2.279,00
D8V24FIML	1X-8X24	FMC-1, FMC-2	€ 2.529,00
D24V42FML	3X-24X42	FML, FML-1, FML-T1	€ 2.509,00
D24V42FIML	3X-24X42	FML, FML-1, FML-T1	€ 2.769,00
D24V42FMA	3X-24X42	FMA-2	€ 2.509,00
D24V42FIMA	3X-24X42	FMA-1	€ 2.769,00
D24V52FML	3X-24X52	FML, FML-1, FML-T1	€ 2.869,00
D24V52FIML	3X-24X52	FML, FML-1, FML-T1	€ 3.119,00
D24V52FMA	3X-24X52	FMA-2	€ 2.869,00
D24V52FIMA	3X-24X52	FMA-1	€ 3.119,00
D40V56FML-G2	5X-40X56 GEN2	FML-1	€ 3.769,00
D40V56FML10-G2	5X-40X56 GEN2	FML-1	€ 3.769,00
D40V56FIML-G2	5X-40X56 GEN2	FML-1	€ 4.019,00
D40V56FIML10-G2	5X-40X56 GEN2	FML-1	€ 4.019,00
D40V56FMA4-G2	5X-40X56 GEN2	FMA-2	€ 3.769,00
D40V56FMA8-G2	5X-40X56 GEN2	FMA-2	€ 3.769,00
D40V56FIMA4-G2	5X-40X56 GEN2	FMA-1	€ 4.019,00
D40V56FIMA8-G2	5X-40X56 GEN2	FMA-1	€ 4.019,00
D42HV56WFIML	5X-42X56 HM	FML-3, FML-TR1, FML-MT	€ 4.689,00
D28HV52WFIML	4.5X-28X52 HM	FML-3, FML-TR1, FMA-3, FML-PDK	€ 3.990,00

Il presente listino è comprensivo di IVA al 22%. Ed è soggetto a variazione di prezzo in funzione del cambio di valuta.



C⁴ CARBON REMOVER

Detergente

È il più recente prodotto introdotto nella gamma Bore Tech ed è quindi il più avanzato sotto il profilo tecnologico. Si tratta di un ritrovato innovativo ed ecologico per la rimozione dei duri e tenaci residui carboniosi che si formano all'interno delle canne e della camera di cartuccia: una sofisticata miscela di prodotti tensioattivi penetranti che disgrega con efficacia i più perniciosi residui, per esempio quelli che si formano sul

pistone della presa gas e sulla faccia del tamburo delle rivoltelle, per eliminare i quali spesso si deve ricorrere alla pasta abrasiva con non poca fatica e grande perdita di tempo. Il prodotto non è infiammabile, non è pericoloso ed è biodegradabile. Va applicato su pezzette da spingere, con apposita bacchetta e spingipezuola, dalla camera verso la volata in un solo senso, al fine di sciogliere e rimuovere le incrostazioni. Quindi si passa uno scovolo intriso di C4 Carbon Remover e si lascia agire per 5-10 minuti secondo la quantità di sporco accumulatosi; in ultimo si utilizza una serie di pezzette asciutte per asportare lo sporco ripetendo l'operazione finché non escono bianche. Prima di riporre l'arma bisogna passare una pezzetta inumidita nel prodotto e ovviamente bisogna ricordarsi di pulire l'arma prima di un successivo utilizzo.

BTCC-35004 € 22,20
C4 Carbon Remover, 4oz

BTCC-35016 € 41,90
C4 Carbon Remover, 16oz



Cu+2 COPPER REMOVER

Deramante

È un prodotto specifico della famiglia Bore Tech per la rimozione dei residui di rame accumulatisi all'interno della canna. A differenza di altri prodotti non è acido, non contiene ammoniaca e quindi non è pericoloso. Agisce semplicemente sciogliendo il rame mediante processo elettrolitico; il rame metallico con carica neutra Cu⁰ viene ossidato e suddiviso al suo stato rameico Cu⁺². Nella

seconda fase l'agente legante appositamente potenziato agisce con il Cu⁺² come una sorta di calamita, attirando le particelle di rame sulle pezuole; queste usciranno di colore azzurro fin quando ci saranno depositi da rimuovere. Per questa operazione è bene munirsi di appositi spingi pezuola di alluminio in quanto quelli comuni di ottone contengono rame, e per forza di cose, reagiscono e lasciano sempre pezuole tinte di azzurro. L'inserito spingi pezuola Proof Positive Patch Jag della Bore Tech è appositamente realizzato

con alluminio anodizzato color oro ("sembra ottone ma non lo è") al fine di non contaminare il prodotto. Sempre per ovviare a questi problemi di falsa colorazione sono stati realizzati appositi scovoli di alluminio e nylon denominati Nylon Rifle Brush.

BTCU-26004 € 22,20
Cu+2 Copper Remover, 4oz

BTCU-26016 € 41,90
Cu+2 Copper Remover, 16oz



MOLY MAGIC

Moly Magic

Si tratta di un prodotto specifico che prepara il fondo al fine di aiutare la rimozione dei residui di bisolfuro di molibdeno, detto più semplicemente moly, utilizzato per il rivestimento dei proiettili da tiro e molto ostico da rimuovere: è un tensioattivo che elettrizza i residui di moly e li fa attaccare alla pezzetta, facilitandone il distacco. Il Moly Magic va applicato preventivamente sulla canna, precedentemente pulita con Eliminator, al

fine di favorire il distacco delle piccolissime particelle di moly che vanno a inserirsi nelle micro cavità dell'acciaio delle canne. Queste particelle sono le più pericolose in quanto, per reazione chimica con l'aria, possono trasformarsi in acido solforico e corrodere il metallo in breve tempo. Una volta effettuata la pulizia, l'arma va trattata con un olio per armi Bore Tech o meglio lo specifico Shiled Rust, preventivamente applicati tramite pezuola inumidita di prodotto.

BTCM-15004 € 20,50
Moly Magic, 4oz



DECIMATOR SUPPRESSOR CLEANER

Finalmente un sistema per pulire e fare la manutenzione del suppressore in modo Efficace, Semplice e Sicuro! Il Decimator Suppressor Cleaners è la novità della Bore Tech per il 2022 che permette, grazie alla sua speciale formulazione, di rimuovere in assoluta sicurezza l'accumulo di incrostazioni.

Questa formula studiata per i suppressori di armi Rimfire e Centerfire lavora molto bene anche su tutti i freni di bocca e sui 'QD mounts'. Il Decimator è sicuro in modo totale per Alluminio, Acciaio, Titanio, ed una vasta gamma di leghe e rivestimenti.

BTCQ-30816AB € 68,50
Decimator suppressor cleaner



ELIMINATOR BORE CLEANER

**Triplice azione:
detergente/deramante/
lubrificante**

È il più versatile solvente di casa Bore Tech per pulizia interna delle canne: una innovativa combinazione di agenti tensioattivi chimici mai utilizzati prima d'ora nell'industria delle armi. È idoneo alla rimozione dei residui di sporco oltre che dei depositi carboniosi, di piombo e di rame, che disgrega senza fatica e noiose sedute di pulizia. Inoltre ha proprietà protettive e antiruggine, se passato

e lasciato nella canna alla fine delle operazioni di pulizia.

BTCE-25004 € 24,50
Eliminator Bore Cleaner, 4oz

BTCE-25016 € 43,90
Eliminator Bore Cleaner, 16oz



RIMFIRE BLEND

Spionbante

Prodotto disgregante appositamente realizzato dalla Bore Tech per la pulizia dei residui di piombo e grasso lasciati dalle cartucce a percussione anulare calibro .22 Long Rifle o quelle caricate con palle di lega di fusione domestica o Cow Boy Action. Penetra e agisce come una sorta di "sollevatore" delle particelle di piombo e residui carboniosi presenti all'interno della canna facilitandone notevolmente il distacco dall'anima della canna, operazione tradizionalmente noiosa e faticosa da fare per

via delle numerose passate di scovolo necessarie per agire meccanicamente. È adatto sia per canne di acciaio al carbonio, sia inossidabile.

BTCF-17004 € 24,50
Rimfire Blend, 4oz

BTCF-17016 € 43,90
Rimfire Blend, 16oz



TEFLON GUN OIL

Olio al Teflon

Prodotto di ottima qualità realizzato con i migliori oli sintetici con addizionato teflon per una efficace lubrificazione. È un olio lubrificante di uso generale per tutte le armi e parti di esse. Va applicato sulle superfici precedentemente pulite e preserva l'arma dalle condizioni avverse anche a temperature estreme.

BTCO-14004 € 22,90
Teflon Gun Oil, 4oz



SHOTGUN BLEND

"Spazzamorchie" Cal. .12

Bore Tech's Shotgun Blend garantisce la corretta pulizia dei fucili a canna liscia (non per le carabine a canna rigata) del 21° secolo con una particolare miscela solvente esclusivamente per fucili da caccia. Shotgun Blend è completamente esente da ammoniaca, ha un leggero profumo di agrumi e rende pulita la canna del vostro fucile. Assolutamente un gioco da ragazzi! Shotgun Blend è stato formulato per rimuovere in modo sicuro e rapidamente il piombo, le

incrostazioni di carbonio e di plastica dalle canne dei fucili, rinforzando la conicità e gli strozzatori. La sua formula brevettata è stata progettata per penetrare e rimuovere le incrostazioni più ostinate dalla superficie interna della canna, senza effetti collaterali dannosi, garantendo l'affidabilità estrema del vostro fucile da caccia in qualsiasi calibro esso sia.

BTCN-20004 € 24,50
Shotgun Blend, 4oz

BTCN-20016 € 43,90
Shotgun Blend, 16oz



EXTREME GREASE HD

Grasso

Si tratta di un grasso sintetico appositamente studiato dalla Bore Tech per le armi; addizionato di fluoro-polimeri per lavorare in condizioni estreme da -13 a +370 gradi centigradi e con un coefficiente di attrito più basso rispetto a quello dei comuni grassi al litio. È un grasso utilizzabile per i meccanismi e parti in movimento di tutte le armi.

BTCG-51001 € 17,50
Extreme Grease HD, 10cc



CHAMELEON GEL

"Pasta Boroscopica"

Il gel Camaleonte è una speciale pasta pulente e lappante, quindi dotata di proprietà detergenti e abrasive, adatta alla rimozione dei residui carboniosi più tenaci, rame, piombo, e detriti di plastica. Va applicato così come esce dal contenitore. Si raccomanda l'applicazione ogni 250-500 colpi sparati, per una pulizia profonda della canna o per la pulizia delle incrostazioni del

“throat” (parte iniziale delle righe) o di bisolfuro di molibdeno. Nella composizione di questo gel vi sono anche reagenti chimici, sicuri per le canne, che ne indicano il livello di pulizia. La pezzuola o il feltrino utilizzati per la sua applicazione assumeranno colore: scuro, in presenza di residui carboniosi; blu, se vi sono residui di rame; grigio chiaro, se vi sono residui di bisolfuro di molibdeno.

La pezzuola rimarrà invece bianca se la canna della vostra arma è perfettamente pulita. Si tratta di un sistema pratico di rilevazione del tipo di sporco presente nell'arma, innovativo e altamente efficace di casa Bore Tech.

BTCK-40002
Chameleon Gel, 2oz

€ 22,90



BLACK POWDER

Solvente per polvere nera

Black Powder Solvent è un prodotto progettato per fornire ai tiratori che usano la 'Black Powder' / Polvere Nera molti vantaggi precedentemente non disponibili in un unico prodotto. Il Black Powder Blend è una speciale miscela contenente solventi di derivazione naturale, tensioattivi, lubrificanti, e inibitori di ruggine il tutto in un unico liquido dal piacevole odore che è stato formulato basandosi sull'esperienza dei migliori tiratori e tenendo ben presente tutti i consigli derivanti dai nostri clienti. Gli agenti tensioattivi

ed i solventi utilizzati nel Black Powder Solvent sono molto più efficaci rispetto ai saponi tradizionali e sono al 100% biodegradabili.

BTCJ-21016
Black Powder Solvent, 16oz

€ 41,90



SHIELD RUST CORROSION PREVENTATIVE

Antiruggine

Bore tech's Shield Rust Preventative è l'unico spray che previene la formazione di ruggine e la corrosione. Esso è stato progettato per resistere alle condizioni più estreme. La sua formula appositamente studiata e sperimentata permette di eliminare l'umidità e fornisce una protezione asciutta a lungo termine contro la ruggine e la corrosione per tutti i tipi di metalli.

Diversamente dagli antiruggine tipici che lasciano una pellicola oleosa sulla parte superiore della superficie metallica, lo SHIELD RUST PREVENTATIVE penetra in profondità dei pori del metallo sigillandoli ermeticamente dall'ambiente esterno. Estremamente veloce nell'asciugarsi, questo 'scudo anti ruggine' non attira la polvere, la sporcizia o la sabbia; e forma una pellicola sottilissima di protezione contro umidità e corrosione.

BTCP-12008
Shield Rust/Corrosion Preventative, 4oz Pump Spray

€ 19,30



QWIK-DRI DRY LUBRICANT

Lubrificante al Teflon "secco"

Bore Tech's QWIK-DRI DRY è un rivoluzionario lubrificante secco. Composto di micro particelle di teflon, ha una rapida capacità di evaporizzazione. Il QWIK-DRI è in grado di penetrare in profondità nella superficie del metallo lasciando una pellicola lubrificante asciutta di lunga durata. Questo rivestimento è insuperabile nelle performance rispetto ad un qualunque altro prodotto in quanto possiede una capillarità fuori dal comune. Grazie alla sua composizione

unica, QWIK-DRI è adatto a tutte le temperature. Non si congelerà mai, non attirerà la polvere nociva e i detriti, e soprattutto non si toglierà dalla superficie. Per le sue qualità è ottimo per le armi corte da porto.

BTCT-17001
Qwik Dri Dry Lubricant

€ 17,50

ACTION CLEANING TOOL SET

Set pulizia dell'azione e camera di cartuccia



Bore Tech's ACTION CLEANING TOOL è stato progettato per la pulizia dell'azione, della camera e di tutte le parti di interconnessione fra l'otturatore e l'azione. Tali zone hanno la tendenza ad accumulare residui di grasso, setole di scovoli, sporco e residui di solventi. L'accumularsi di questi detriti può generare degli strati assolutamente dannosi soprattutto per il vostro otturatore. Questo BOLT ACTION CLEANING TOOL SET è stato studiato proprio per contrastare la formazione di questi strati, andando a garantire una perfetta pulizia di tutte quelle zone che sono molto difficili da pulire in quanto nascoste o difficili da vedere. Il set di utensili per la pulizia della Bore Tech comprende una bacchetta di acciaio inossidabile dotata di manico confortevole ed anti-scivolo. La lunghezza è stata progettata in modo tale da poter pulire in assoluta comodità la maggior parte delle carabine. Inoltre il manicotto di guida della bacchetta è stato studiato appositamente per mantenere sempre centrata la bacchetta all'interno dell'azione, così non vi è alcun rischio o pericolo di danneggiare i delicati componenti delle azioni. Compreso nel kit è presente uno scovolo in lana per la pulizia della camera di scoppio, più una ventina di pezzuole per la pulizia interna dell'azione. A differenza del vecchio modello e di tutti i concorrenti sul mercato, questo nuovo sistema funziona con un inserto in gomma che si restringe e dilata a seconda delle dimensioni dell'azione che garantisce alla pezzuola massima aderenza e pulizia anche negli angoli irraggiungibili con il vecchio sistema "cotton rolls"

BTAT-100-00
Action Cleaning Tool Set

€ 102,50

REPLACEMENT COTTON ROLLS

Rotolini di cotone di ricambio per Action Cleaning Tool Set



COTTON ROLLS, RICAMBI 50PZ.
50 Rotolini in cotone, di ricambio per ACTION CLEANING TOOL.

BTAT-2000-00 € 5,00
Action Tool Cotton Rolls

PATCH JAGS

Spingi pezzuole



Bore Tech's PROOF-POSITIVE JAGS sono un prodotto rivoluzionario per quanto riguarda il campo degli 'spingi pezzuole'.

Essi permettono di eliminare le fastidiose incrostazioni di rame dai vostri fori causate dai tradizionali jags in ottone.

Utilizzando una speciale lega brevettata da Bore Tech ed un procedimento basato su trattamenti secondari

specifici, i nuovi 'spingi pezzuole' della serie Proof-Positive sono caratterizzati dalle seguenti innovazioni:

- 1) preservano al 100% l'integrità della canna;
- 2) resistono al 100% ai prodotti chimici;
- 3) sono al 100% liberi da qualunque tipo di grasso;
- 4) sono al 100% heavy-duty.

Salva la tua pistola e la tua canna dal duro trattamento e dai danneggiamenti che sono tipici degli jags in acciaio zincato e acciaio inox. Liberatevi a basso prezzo dei fragili e frustranti jags di plastica che si piegano e si spezzano. Gli jags in ottone tradizionali contengono oltre il 60% di rame nella loro composizione, con la conseguente formazione di rame blu sulla tua pezzuola anche quando il rame non è presente nel foro che stai pulendo. Eliminando l'ottone si può determinare in modo efficace quando il foro della carabina è veramente senza residui di rame riducendo così gli sprechi di pezzuole e di tempo di pulizia.

BTAJ-17-00	Patch Jag, .17 Cal	€ 9,90
BTAJ-22-CF	Patch Jag, Cal. .22 Centerfire	€ 9,90
BTAJ-22-RF	Patch Jag, Cal. .22 Rimfire	€ 9,90
BTAJ-06-00	Patch Jag, 6mm	€ 9,90
BTAJ-65-00	Patch Jag, Cal. .25/6.5mm	€ 9,90
BTAJ-27-00	Patch Jag, Cal. .270	€ 9,90

BTAJ-07-00	Patch Jag, 7mm	€ 9,90
BTAJ-30-00	Patch Jag, Cal. .30	€ 9,90
BTAJ-338-00	Patch Jag, Cal. .338	€ 11,00
BTAJ-35-00	Patch Jag, Cal. .35/9mm	€ 11,00
BTAJ-375-00	Patch Jag, Cal. .375	€ 11,00
BTAJ-416-00	Patch Jag, Cal. .416	€ 11,00
BTAJ-45-00	Patch Jag, Cal. .44/.45	€ 11,00
BTAJ-50-00	Patch Jag, Cal. .50	€ 11,00

ROUND PATCHES

Pezzuole rotonde



Doppio vantaggio, le Patch X-Count di Bore Tech sono della più alta qualità, 100% flanella di cotone, doppio strato (su entrambi i lati).

Queste patch offrono il massimo assorbimento del solvente e la massima funzionalità di pulizia possibile. Patch X-Count è disponibile in 3 misure rotonde per scegliere la misura adeguata

al vostro calibro. Tutte le patch sono dimensionate correttamente per funzionare con i Bore Tech Jags e con tutti gli altri jags. Le patch sono confezionate in contenitori richiudibili, e in borse di plastica per convenienza. Sono disponibili in pacchetti da 100, 250, 500 e 1000 pezzuole.

Nelle misure:

- 1" 22 Rimfire
- 1-1/4" dal cal. 22 al 6mm
- 1-1/2" dal 6,5 al 30
- 2" dal 338 al .45
- 2" 3/4 .50 cal. , 28-410 Shotgun
- 3 1/2" 12, 16, 20 Shotgun e pulizia generica

BTPT-114-R100	Patch, 1 1/4", Round, 100/Bag	€ 7,90
BTPT-114-R250	Patch, 1 1/4", Round, 250/Bag	€ 12,50
BTPT-114-R500	Patch, 1 1/4", Round, 500/Bag	€ 20,90
BTPT-114-R1000	Patch, 1 1/4", Round, 1000/Bag	€ 27,50
BTPT-112-R100	Patch, 1 1/2", Round, 100/Bag	€ 8,50
BTPT-112-R250	Patch, 1 1/2", Round, 250/Bag	€ 13,50
BTPT-112-R500	Patch, 1 1/2", Round, 500/Bag	€ 22,20
BTPT-112-R1000	Patch, 1 1/2", Round, 1000/Bag	€ 29,00

BTPT-2-R100	Patch, 2", Round, 100/Bag	€ 9,20
BTPT-2-R250	Patch, 2", Round, 250/Bag	€ 14,00
BTPT-2-R500	Patch, 2", Round, 500/Bag	€ 23,00
BTPT-2-R1000	Patch, 2", Round, 1000/Bag	€ 38,90
BTPT-234-R100	Patch, 2 3/4", Round, 100/Bag	€ 9,90
BTPT-234-R250	Patch, 2 3/4", Round, 250/Bag	€ 16,50
BTPT-312-R100	Patch, 3 1/2", Round, 100/Bag	€ 11,60
BTPT-312-R250	Patch, 3 1/2", Round, 250/Bag	€ 25,90
BTPT-1-S100	Patch, 1", Square, 100/Bag	€ 6,50
BTPT-1-S500	Patch, 1", Square, 500/Bag	€ 11,30

BORE STIX

Bacchette per pulizia



BORE STIX è l'unico nel settore delle bacchette che utilizza il cuscinetto. Questo permette di muoverle senza nessuno sforzo e con molta precisione, evitando così la rigatura

della canna. BORE STIX fornisce un'efficace pulizia ed elimina il problema frustrante di avere jags e scovoli da avvitare ogni volta. Inoltre le sue maniglie dal design ergonomico offrono una comoda impugnatura. Tutti i BORE STIX utilizzano un diametro a calibro specifico, rafforzato con acciaio che permette una rigidità insuperabile, riducendo al minimo l'arco in fase di spinta. E non troverete residui di sporco o solventi nella bacchetta. Il nucleo di acciaio è rivestito con un proprio rivestimento uniforme che è estremamente, chimicamente, resistente e durevole. Il rivestimento non si ammorbidisce rilasciando detriti nella canna, non brucia e non graffia, anche nelle condizioni più estreme.

BSTX-1736-00	Bore Stix, .17 Cal 36"	€ 84,50
BSTX-2230-RF	Bore Stix, .22 Cal 30" Rimfire	€ 84,50
BSTX-2236-RF	Bore Stix, .22 Cal 36" Rimfire	€ 84,50
BSTX-2240-RF	Bore Stix, .22 Cal 40" Rimfire	€ 84,50
BSTX-2225-00	Bore Stix, .22 Cal 25" Centerfire	€ 84,50
BSTX-2236-00	Bore Stix, .22 Cal 36" Centerfire	€ 84,50
BSTX-2244-00	Bore Stix, .22 Cal 44" Centerfire	€ 84,50
BSTX-6650-00	Bore Stix, .243 Cal / 6 Mm / .270 Cal 50"	€ 90,90
BSTX-6636-00	Bore Stix, .243 Cal / 6Mm / .270 Cal 36"	€ 84,50
BSTX-6640-00	Bore Stix, .243 Cal / 6Mm / .270 Cal 40"	€ 84,50
BSTX-6644-00	Bore Stix, .243 Cal / 6Mm / .270 Cal 44"	€ 84,50

BSTX-7325-00	Bore Stix, 7Mm/.30 Cal/8Mm, 25"	€ 84,50
BSTX-7336-00	Bore Stix, 7Mm/.30 Cal/8Mm, 36"	€ 84,50
BSTX-7340-00	Bore Stix, 7Mm/.30 Cal/8Mm, 40"	€ 84,50
BSTX-7344-00	Bore Stix, 7Mm/.30 Cal/8Mm, 44"	€ 84,50
BSTX-7348-00	Bore Stix, 7Mm/.30 Cal/8Mm, 48"	€ 90,90
BSTX-7352-00	Bore Stix, 7Mm/30 Cal/8Mm, 52"	€ 90,90
BSTX-7360-00	Bore Stix, 7Mm/.30 Cal/8Mm, 60"	€ 90,90
BSTX-3348-00	Bore Stix, .338 Cal - .41 Cal 48"	€ 94,90
BSTX-7356-00	BORE STIX, 7MM/.30 CAL/8MM, 56"	€ 90,90
BSTX-3352-00	BORE STIX, .338 CAL - .41 CAL 52"	€ 94,90
BSTX-5060-00	BORE STIX, .416 CAL - .50 CAL 60"	€ 123,50
BSTX-5056-00	BORE STIX, .416 CAL - .50 CAL 56"	€ 123,50

NYLON RIFLE BRUSHES

Scovoli di Nylon



Impegnata da sempre a mantenere lo "standard elevato", Bore Tech è stata la prima azienda a riconoscere la necessità di produrre scovoli in nylon di qualità. Gli scovoli a doppio strato della Bore Tech sono conosciuti per essere i migliori scovoli disponibili. Grazie a degli studi ingegneristici hanno incorporato

semplici innovazioni per realizzare il miglior scovolo sul mercato. Bore Tech's Premium Nylon Bore Brushes sono caratterizzati dall'aver un doppio strato di setole rispetto alla concorrenza, con un conseguente raddoppio della "azione esfoliante" che velocizza notevolmente la pulizia.

Questi scovoli sono dotati di setole sovradimensionate per una rigidità maggiore, di telaio in alluminio e di testine che impediscono la formazione di incrostazioni di rame nei fori.

L'attenzione ad ogni minimo dettaglio è necessaria per produrre degli scovoli di alta qualità atti a fornire un'efficace e duratura pulizia delle vostre carabine e pistole. I Nylon Brushes sono ideali per l'eliminazione del rame, usandoli con un prodotto come l'Eliminator oppure il CU+2 Copper Remover. Disponibili solo in confezioni da 3 pezzi.

BTNR-22-003	Nylon Rifle Brush, Cal. .22	€ 8,20
BTNR-65-003	Nylon Rifle Brush, Cal. .25/6.5mm	€ 8,20
BTNR-06-003	Nylon Rifle Brush, Cal. .243/6mm	€ 8,20
BTNR-07-003	Nylon Rifle Brush, Cal. .270/7mm	€ 8,20
BTNR-30-003	Nylon Rifle Brush, Cal. .30	€ 8,20
BTNR-338-03	Nylon Rifle Brush, Cal. .338	€ 8,20
BTNR-375-03	Nylon Rifle Brush, Cal. .375	€ 8,20
BTNR-41-003	Nylon Rifle Brush, Cal. .41/.416	€ 8,20
BTNR-45-003	Nylon Rifle Brush, Cal. .44/.45	€ 8,20
BTNR-50-003	Nylon Rifle Brush, Cal. .50	€ 8,20



CHAMBER MOPS

Scovoli in cotone per la camera di cartuccia

I Chamber Mop della Bore Tech sono realizzati con 100% puro cotone. Questi scovoli possono essere utilizzati per la pulizia della camera di cartuccia e, al tempo stesso, per la

lucidatura e la rimozione dei solventi in eccesso lasciati dalle operazioni di pulizia precedenti. I Chamber Mops possono essere utilizzati in combinazione con l'Action Cleaning Tool Set della Bore Tech, andando ad installare l'opportuno adattatore. Ed, inoltre, sono realizzati con la stessa attenzione alla qualità ed al dettaglio che viene usata per produrre gli scovoli e gli spingi pezuole. Questo scovolo deve assolutamente essere presente in ogni kit per la pulizia di ogni tiratore.

BTMC-100-00	Small Chamber Mop	€ 4,90
BTMC-200-00	Medium Chamber Mop	€ 4,90
BTMC-300-00	Large Chamber Mop	€ 4,90

BORE MOPS

Scovoli in cotone per la canna



I Bore Mops della Bore Tech sono realizzati con 100% puro cotone. Questi scovoli in cotone possono essere utilizzati per l'applicazione di solventi o agenti antiruggine all'interno delle canne, oppure per lucidare e rimuovere i solventi in eccesso che sono rimasti nell'arma.

In pratica possono essere utilizzati in sostituzione alle pezuole. I Bore Mops sono realizzati con la stessa attenzione alla qualità e al dettaglio che viene utilizzata per produrre tutti gli scovoli e gli spingi pezuole. Questo utensile per la pulizia non deve mai mancare dalla cassetta degli attrezzi di un tiratore.

BTMB-17200	Bore Mop, Cal. .17	€ 5,10
BTMB-20220	Bore Mop, Cal. .20	€ 5,10
BTMB-22240	Bore Mop, Cal. .22	€ 4,90
BTMB-24270	Bore Mop, Cal. .24/.27	€ 4,90
BTMB-30350	Bore Mop, Cal. .30/.35	€ 4,90
BTMB-35400	Bore Mop, Cal. .35/.40	€ 4,90
BTMB-40450	Bore Mop, Cal. .40/.45	€ 4,90
BTMB-50510	Bore Mop, Cal. .50	€ 4,90

PATCH HOG BLISTER PACK

Contenitore per la raccolta delle pezuole durante la pulizia



Il primo, l'originale, e ancora oggi il migliore sistema al mondo per la raccolta di pezuole e solvente durante la pulizia della canna. Questo contenitore è semplice da utilizzare, nessuna confusione

e nessun accumulo di sporco. Con l'invenzione del 'Patch Hog' ha avuto inizio la storia vera e propria di Bore Tech. L'azienda brevettò questo rivoluzionario sistema di raccolta delle pezuole in modo tale da fornire al cliente un prodotto unico e sicuro, sviluppato appositamente per eliminare il disordine e gli odori associati alle operazioni di pulizia delle armi da fuoco. Questo contenitore permette di risolvere tutte le problematiche riguardanti l'armeggiare con lo sporco e l'immondizia puzzolente, specialmente all'aperto ed in condizioni di vento.

Sostanzialmente, una volta che la pezuola è saturata, la si deposita facilmente sul fondo del contenitore, evitando di sporcarsi.

Il Patch Hog si adatta semplicemente a tutte le estremità di una qualsiasi canna e si fissa saldamente alla stessa mediante un meccanismo antigraffio. Infatti il sistema di fissaggio prevede una chiusura a rondella con uno spessore di gomma. Non sono necessarie pinza, spalline o viti. La rondella di gomma è compatibile con tutte le dimensioni del diametro della canna fino a 2".

La parte superiore/finale del Patch Hog possiede una filettatura femmina in grado di accogliere tutte le bottiglie in plastica standard, di tutte le acque e delle più comuni bibite commerciali. Una volta inserito il contenitore con la bottiglietta avvitata, il cliente sarà salvo da tutti i cattivi odori, da tutti gli spruzzi di solvente e da tutte le pezuole sporche. Sarà tutto contenuto all'uscita della canna. Una pezuola bagnata e sporca non dovrebbe mai essere maneggiata a mani nude. Dopo la pulizia, potete semplicemente svitare la bottiglia di plastica e smaltirla. Non è necessaria alcuna pulizia aggiuntiva del Patch Hog poiché rimarrà sempre pulito.

Specifiche Del Prodotto

- Diametro di canna: fino a 2".
- Bottiglie di plastica con filettatura standard (ad esempio la bottiglia PET di acqua).

BTPH-1000	Patch Hog, Blister Pack	€ 39,90
-----------	-------------------------	---------

PATCH GUIDE

Guida pezuole



Il Patch Guide regolabile della Bore Tech è un prodotto brevettato in grado di migliorare il livello di pulizia. La Bore Tech ha voluto creare un prodotto più conveniente, che introduca molto meno disordine e



confusione e di una qualità superiore. Questo utensile è dotato di una piastrina per pezzuole (denominata 'Patch Plate') unica nel suo genere in quanto permette di inserire agevolmente la bacchetta e la pezzuola nel foro andando ad eliminare

ogni problematica anche per canne molto lunghe. Inoltre impedisce la fuoriuscita di solventi dalla canna all'azione oppure sul calcio della vostra arma. Infine allinea perfettamente la bacchetta di pulizia con il foro, e ciò permette di prevenire una qualunque inutile usura della canna.

Ciascuna guida è contrassegnata con uno dei tre colori: rosso, verde e oro, che permettono la facile identificazione del calibro. Le tre misure diverse riescono a coprire tutti i calibri disponibili dal .17 al .416 ed, inoltre, si adattano perfettamente a tutte le più popolari azioni CENTERFIRE per carabina. La piastrina colorata porta patch è talmente ingegnosa da permettere al tiratore di posizionare una pezzuola asciutta ed applicare il solvente perfettamente sulla stessa, solamente utilizzando una sola mano ed in assoluta semplicità. La punta dell'asta di pulizia è stabilizzata da una sorta di aggancio posizionato dietro la piastrina per le pezzuole e, di conseguenza, la guida non si muove più una volta posizionata. Basterà utilizzare una sola mano per pulire la canna in tutta comodità. Qualunque inconveniente legato al fatto di dover tenere con una mano la guida e con l'altra l'asta viene eliminato da questo sistema di aggancio sicuro e semplice. Inoltre, avrete anche una mano disponibile in più per controllare meglio la pezzuola. Un'altra caratteristica fondamentale del Patch Guide è che permette di rendere più uniforme il passaggio della pezzuola all'interno della canna, sostanzialmente tutta la superficie interna della canna viene uniformemente pulita in quanto la bacchetta è perfettamente tenuta in asse. Questo fatto è apprezzabile soprattutto andando ad analizzare il fine volata della canna dell'arma.

Il guida pezzuole è completamente prodotto in alluminio anodizzato, ogni sua parte è interamente lavorata a CNC, garantendo così un'ottima precisione e soprattutto una elevata qualità dello strumento. La durata del Patch Guide è garantita dalla elevata qualità dell'alluminio anodizzato che viene utilizzato per la produzione. In aggiunta, sulla punta della guida è situato un cono/nasello di gomma che permette alla bacchetta di adattarsi perfettamente alla superficie interna della canna e, soprattutto, impedisce la fuoriuscita di solvente verso la camera di cartuccia o verso l'azione. Infine è stato predisposto un aggancio per otturatore in ottone filettato e purissimo, il quale è perfettamente regolabile ed adattabile in base alla posizione dello scanco dell'otturatore presente sulla carabina.

Questo aggancio per otturatore in ottone è incluso in ogni Patch Guide e si adatta a tutte le azioni standard CENTERFIRE che possiedono un diametro dell'otturatore che va dai 0.695" ai 0.700" (azioni Remington, Winchester, Ruger, Browning, Savage, Mauser, e tante altre incluse). Infine, tali guida pezzuole possiedono una lunghezza adatta alla maggior parte delle lunghezze di canna standard presenti in commercio.

BTPG-1100-00	Patch Guide, Cal. .17/.25 (Oro)	€ 98,90
BTPG-2100-00	Patch Guide, Cal. .25/.30 (Rosso)	€ 98,90
BTPG-3100-00	Patch Guide, Cal. 8mm/.416 (Verde)	€ 105,90

BORE GUIDE Guida per l'inserimento della bacchetta nella canna



Il Bore Guide Regolabile della Bore Tech è una versione più economica del Patch Guide, pur mantenendo la sua fondamentale utilità nelle operazioni di pulizia dell'arma. Si tratta di uno strumento importantissimo per la pulizia corretta e la protezione della vostra arma. Queste guide sono studiate appositamente per garantire un allineamento perfetto ed effettivo fra la bacchetta ed il foro della canna e, di conseguenza, per prevenire una inutile usura dell'arma. Sono disponibili tre differenti modelli, ciascuno con il proprio colore identificativo (rosso, verde e oro), che garantiscono la copertura di tutti i calibri compresi fra il .17 ed il .416. Inoltre il Bore Guide si adatta perfettamente a tutte le azioni di tipo RIMFIRE per carabina. Ciascuna parte di questo strumento è composta di alluminio anodizzato ed è stata realizzata mediante lavorazione con macchine a controllo numerico CNC. Questo fornisce una estrema precisione dimensionale e, soprattutto, una elevata qualità e durata dei materiali. Ciascuna guida è fornita di un nasello conico in gomma che permette alla parte finale del Bore Guide di aderire perfettamente alla superficie interna di una qualunque canna. Il nasello è in grado di garantire un perfetto allineamento fra la bacchetta ed il foro della canna ed inoltre previene la fuoriuscita di solvente verso l'azione o la camera di cartuccia. Inoltre sulla estremità iniziale della guida è stata ricavata una porticina per l'inserimento del solvente, la quale essendo conica permette al tiratore di bagnare perfettamente gli scovoli o gli jag allineati con il foro. Infine è stato predisposto un aggancio per otturatore in ottone filettato e purissimo, il quale è perfettamente regolabile ed adattabile in base alla posizione dello scanco dell'otturatore presente sulla carabina. Questo aggancio per otturatore in ottone è incluso in ogni Patch Guide e si adatta a tutte le azioni standard CENTERFIRE che possiedono un diametro dell'otturatore che va dai 0.695" ai 0.700" (azioni Remington, Winchester, Ruger, Browning, Savage, Mauser, e tante altre incluse). Infine, tali guida pezzuole possiedono una lunghezza adatta alla maggior parte delle lunghezze di canna standard presenti in commercio.

BTBG-0100-00	Bore Guide, Cal. .17/.25 (Oro)	€ 62,50
BTBG-0200-00	Bore Guide, Cal. .25/.30 (Rosso)	€ 62,20
BTBG-0300-00	Bore Guide, Cal. 8mm/.416 (Verde)	€ 62,50

PATCH/GUIDE NOSE CONES Naselli conici per le guide "Patch Guide" e "Bore Guide"



I naselli conici della Bore Tech sono da utilizzarsi in combinazione con il 'Patch Guide' oppure con il 'Bore Guide'. Ciascun Nose Cones è costituito di gomma di elevata qualità ed è utile in quanto permette alla parte

finale delle guide di aderire perfettamente alla superficie interna di una qualunque canna. Il nasello è in grado di garantire un perfetto allineamento fra la bacchetta ed il foro della canna ed inoltre previene la fuoriuscita di solvente verso l'azione o la camera di cartuccia. Di conseguenza, è di fondamentale importanza montare il corretto nasello conico su entrambi i due modelli di guide in modo tale da evitare dei danneggiamenti alla canna e degli accumuli di sporcizia nella camera di cartuccia. Sono disponibili tre misure differenti di nasello conico, ciascuna delle quali si adatta meglio alla dimensione del foro della canna. In base al calibro della carabina è possibile scegliere fra tre modelli differenti di 'Nose Cones': il primo copre tutti i calibri dal .17 al .25, il secondo dal 25 al .30 ed il terzo dal 8mm al .416. Infine, in ciascuna confezione vengono forniti 3 naselli.

BTNC-1000-00 Bore/Patch GuideNose Cones 3 Pack (Cal. .17/.25) € 14,90

BTNC-2000-00 Bore/Patch GuideNose Cones 3 Pack (Cal. .25/.30) € 14,90

BTNC-3000-00 Bore/Patch GuideNose Cones 3 Pack (Cal. 8mm/.416) €14,90

BORE RIFLE BRUSH Scovoli in bronzo

Gli scovoli Bore Tech a doppia elica sono noti ai tiratori come i migliori in commercio. Ciò è dovuto alla loro costruzione ed ai materiali usati. Le spazzole sono realizzate con bronzo della miglior qualità; neanche equiparabile con quello offerto della concorrenza, con conseguente doppia "azione scrubbing" che consente una pulizia molto più veloce. La struttura in alluminio con attacco a passo americano, consente la massima durata dello scovolo senza corrosione. Forniti in confezione da 3 pezzi.



BTBR-22-003 Bore Rifle Brush, Cal .22 € 8,70

BTBR-06-003 Bore Rifle Brush, Cal 6mm € 8,70

BTBR-25-003 Bore Rifle Brush, Cal .25 € 8,70

BTBR-65-003 Bore Rifle Brush, Cal 6,5mm € 8,70

BTBR-27-003 Bore Rifle Brush, Cal .27 € 8,70

BTBR-07-003 Bore Rifle Brush, Cal 7mm € 8,70

BTBR-30-003 Bore Rifle Brush, Cal .30 € 8,70

BTBR-338-03 Bore Rifle Brush, Cal. 338 € 8,70

BTBR-08-003 Bore Rifle Brush, Cal 8mm € 8,70

ROD CARRIER Porta Bacchette

Questo contenitore è stato appositamente progettato per trasportare bacchette della Bore Tech versione Stix™; può ospitare aste fino a 52" di lunghezza. Dispone di una tracolla regolabile e removibile e impugnatura sagomata e antiscivolo. All'interno una struttura apposita permette lo stoccaggio delle bacchette senza il rischio che si rovinino durante il trasporto. Il rivestimento esterno è realizzato con un materiale molto resistente e facile da pulire. Il miglior modo per portare con voi le bacchette alle gare senza rischio che si pieghino e si danneggino.



BTRH-5000-2 € 209,90
BORE TECH, 2 ROD CARRIER

BTRH-5000-4 € 299,90
BORE TECH, 4 ROD CARRIER

BORE TECH CASE CLEAN CONCENTRATE 32 OZ

Soluzione per la pulizia dei bossoli in macchina ultrasuoni.

- Pulisce velocemente sia all'interno che all'esterno del bossolo.
- Rimuove residui di polvere, sporco, olio e ossidazione.
- Garantisce un'effettiva pulizia della sede dell'innesco e dell'interno del colletto.

Per una pulizia standard diluire 40:1 mentre per una pulizia intensa 20:1. Per una corretta pulizia effettuare cicli da 15-20 minuti ad una temperatura compresa tra i 140° ed i 165°F.

Per un risultato ottimale si consiglia di passare i bossoli sotto l'acqua corrente e lasciar asciugare a temperatura ambiente.



BTCS-21032 € 48,00
BORE TECH CASE CLEAN CONCENTRATE 32 OZ

DOUBLE ENDED BRUSH



Spazzolino per la pulizia dell'arma a doppia setola.
Disponibile in vari materiali.

BTGB-81000 € 7,70
DOUBLE ENDED STAINLESS GUN BRUSH

BTGB-82000 € 7,70
DOUBLE ENDED BRONZE GUN BRUSH

BTGB-83000 € 6,90
DOUBLE ENDED NYLON GUN BRUSH

AR BRONZE CHAMBER BRUSH



Scovolo per la pulizia della camera e recesso alette di chiusura in bronzo per fucili semi automatici.

BTBC-22-100 € 6,90
AR-15 Bronze Chamber Brush 223

BTBC-30-100 € 7,50
R-10 Bronze Chamber Brush 308

AR NYLON CHAMBER BRUSH



Scovolo per la pulizia della camera e recesso alette di chiusura in nylon per fucili semi automatici.

BTNC-22-100 € 6,90
AR-15 Nylon Chamber Brush 223

BTNC-30-100 € 7,50
AR-10 Nylon Chamber Brush .308

BORE TECH BULLET KNOCK-OUT SET



Kit di 4 inserti per la rimozione delle palle in canna. Questi inserti sono stati studiati e realizzati appositamente per essere usati sulle bacchette a passo americano per la rimozione delle palle incastrate nel throat o nelle rigature, senza rovinare la filettatura della bacchetta. Il kit permette di rimuovere palle dal calibro .17 al .50.

BTKO-1000-00 € 31,50
Bullet Knock-Out Set

NOTA

I NOSTRI PRODOTTI PROVENGONO PRINCIPALMENTE DA MERCATI ESTERI (USA, ...) E PER QUESTO MOTIVO SONO SOGGETTI A DIVERSE VARIAZIONI DI PREZZO DURANTE L'ANNO, DOVUTE AL CAMBIO DELLA VALUTA. IN FASE DI ORDINAZIONE, **CONTROLLARE SEMPRE IL NOSTRO SITO** PER AVERE LE ULTIME QUOTAZIONI AGGIORNATE E CORRETTE.

WWW.ARMERIAREGINA.IT



PISTOL PATCH JAG



Bore Tech's PROOF-POSITIVE JAGS sono un prodotto rivoluzionario per quanto riguarda il campo degli 'spingi pezzuole'. Essi permettono di eliminare le fastidiose incrostazioni di rame dai vostri fori causate dai tradizionali jags in ottone. Utilizzando una speciale lega brevettata da noi ed un procedimento basato su trattamenti secondari specifici, i nuovi 'spingi pezzuole' della serie Proof-Positive sono caratterizzati dalle seguenti innovazioni:

- 1) preservano al 100% l'integrità della canna
- 2) resistono al 100% ai prodotti chimici
- 3) sono al 100% liberi da qualunque tipo di grasso
- 4) sono al 100% heavy-duty

Salva la tua pistola e la tua canna dal duro trattamento e dai danneggiamenti che sono tipici degli jags in acciaio zincato e acciaio inox. Liberatevi a basso prezzo dei fragili e frustranti jags di plastica che si piegano e si spezzano. Gli jags in ottone tradizionali contengono oltre il 60% di rame nella loro composizione, con la conseguente formazione di rame blu sulla tua pezzuola anche quando il rame non è presente nel foro che stai pulendo. Eliminando l'ottone si può determinare in modo efficace quando il foro della carabina è veramente senza residui di rame riducendo così sprechi di pezzuole e di tempo di pulizia.

BTAP-22-00 PISTOL PATCH JAG, CAL .22	€ 9,90
--	---------------

BTAP-38-00 PISTOL PATCH JAG, CAL .38-9MM	€ 9,90
--	---------------

BTAP-40-00 PISTOL PATCH JAG, CAL .40-10MM	€ 9,90
---	---------------

BTAP-45-00 PISTOL PATCH JAG, CAL .44-.45	€ 9,90
--	---------------

BRONZE PISTOL BRUSH



Scovolo in bronzo per pistola della Bore Tech. Anima in alluminio e setole in bronzo.

BTBP-22-011	Bronze Pistol Brush, .22 Cal	€ 4,70
--------------------	------------------------------	---------------

BTBP-38-011	Bronze Pistol Brush, .357/9MM	€ 4,70
--------------------	-------------------------------	---------------

BTBP-40-011	Bronze Pistol Brush, .40/10MM	€ 4,70
--------------------	-------------------------------	---------------

BTBP-45-011	Bronze Pistol Brush, .44/.45 C	€ 4,70
--------------------	--------------------------------	---------------

NYLON PISTOL BRUSH



Impegnata da sempre a mantenere lo "standard elevato", Bore Tech è stata la prima azienda a riconoscere la necessità di produrre scovoli in nylon di qualità. Gli scovoli a doppio strato della Bore Tech sono conosciuti per essere i migliori scovoli disponibili. Grazie a degli studi ingegneristici hanno incorporato semplici innovazioni per realizzare il miglior scovolo sul mercato. Bore Tech's Premium Nylon Bore Brushes sono caratterizzati dall'aver un doppio strato di setole rispetto alla concorrenza, con un conseguente raddoppio della "azione esfoliante" che velocizza notevolmente la pulizia. Questi scovoli sono dotati di setole sovradimensionate per una rigidità maggiore, di telaio in alluminio e di testine che impediscono la formazione di incrostazioni di rame nei fori. L'attenzione ad ogni minimo dettaglio è necessaria per produrre degli scovoli di alta qualità atti a fornire un'efficace e duratura pulizia delle vostre carabine e pistole. I Nylon Brushes sono ideali per l'eliminazione del rame, usandoli con un prodotto come l'Eliminator oppure il CU+2 Copper Remover.

BTNP-22-011 Nylon Pistol Brush, .22 Cal	€ 4,50
---	---------------

BTNP-38-011 Nylon Pistol Brush, 9MM/357/38	€ 4,50
--	---------------

BTNP-40-011 Nylon Pistol Brush, .40/10MM	€ 4,50
--	---------------

BTNP-45-011 Nylon Pistol Brush, 44/45	€ 4,50
---	---------------

V-STIX PISTOL



Bacchetta Bore Tech V-Stix per la pulizia della pistola. Per chi non vuole rinunciare alla qualità dei prodotti utilizzati anche sull'arma corta. Questa bacchetta può essere usata dal calibro .22 al .45 senza storgersi e rovinarsi. La sua impugnatura ergonomica garantisce un elevato confort durante l'uso. I materiali utilizzati per la costruzione sono indubbiamente i migliori: l'anima in acciaio viene rivestita con uno strato di materiale ceramico. Questo permette un'eccellente durata nel tempo e nessun danno alla rigatura interna della canna. Il passo della filettatura è quello USA femmina, questo permette di montare direttamente scovoli e jag senza l'ausilio dei fastidiosi adattatori che si svitano sempre.

BSVX-2206-00 V-STIX .22 Cal - .45 Cal, 6.5"	€ 46,90
---	----------------

BSVX-2209-00 V-STIX .22 Cal - .45 Cal, 9"	€ 46,90
---	----------------

SHOTGUN JAG



Questo originale spingipezuole per le pezzette da fucile possiede una circonferenza perfettamente adattabile al diametro interno della canna. Di conseguenza, consente una pulizia molto più precisa ed una efficienza di passata molto più ampia. È adatto a tutti i fucili a canna liscia ed è composto di nylon NON abrasivo che rispetta al 100% la superficie interna della canna.

BTSG-100-12 SHOTGUN JAG, 12 GAUGE	€ 11,90
BTSG-100-16 SHOTGUN JAG, 16 GAUGE	€ 11,90
BTSG-100-20 SHOTGUN JAG, 20 GAUGE	€ 11,90
BTSG-100-28 SHOTGUN JAG, 28 GAUGE	€ 11,90
BTSG-100-410 SHOTGUN JAG, 410 GAUGE	€ 11,90

BORE TECH SHOOTGUN ROD

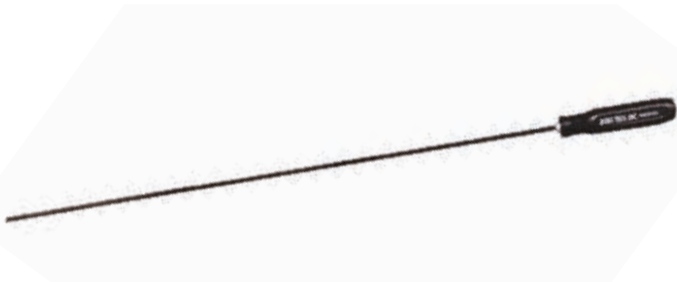

La nuova bacchetta Bore Tech Alloy Shotgun Stix™ è dotata di maniglia ergonomica e molto robusta, mentre il corpo della bacchetta è costruito con una lega aerospaziale che vanta una rigidità insuperabile. Queste bacchette sia nella versione a un pezzo che quella a due non sono "rotanti" ma il manico è solidale con l'impugantura. Si adatta dal calibro 410 al cal.12.

BTSR-1000-36 BORE TECH SHOOTGUN 1 PIECE ROD 36"	€ 69,90
BTSR-2000-36 BORE TECH SHOOTGUN 2 PIECE ROD 36"	€ 74,20

BORE TECH AR RECEIVER CLEANING KIT



Le armi su piattaforma AR o simili, sono note per sporcarsi velocemente a causa anche delle quantità di colpi che si sparano. Di conseguenza si accumulano trucioli di ottone, residui di polvere, detriti, olio, grasso, e solventi su tutta la meccanica interna dell'arma. Questo accumulo può causare malfunzionamenti operativi e aumentare l'usura sull'otturatore, gruppo di scatto, e il receiver. In passato, queste zone erano molto difficili o impossibili da pulire correttamente. Non più! L'AR Receiver kit di pulizia è stato progettato per fornire tutti i migliori strumenti per una corretta, rapida e semplice pulizia della vostra arma.

Questo kit deve la sua esclusività agli innovativi accessori contenuti al suo interno, tra cui l'inserto per la pulizia della sede dell'otturatore a forma di croce (in attesa di brevetto), quello di forma circolare per la pulizia dell'upper e l'utensile multiuso per la pulizia dell'otturatore. L'inserto a forma di croce, esclude l'utilizzo dei cotton rolls che molte volte restano incastrati all'interno del recesso delle alette.

Con questo pratico attrezzo basterà posizionare una pezzuola sulla sommità di questo e osservare come le alette di gomma arrivano a pulire in tutti gli angoli prima irraggiungibili, garantendo una pulizia perfetta ed accurata. Lo stesso principio viene usato con l'inserto circolare per il receiver. Lo strumento polivalente per la pulizia dell'otturatore è in grado di gestire tutto, dalle estreme incrostazioni alle pulizie leggere. La faccia di questo strumento si concentra sulla rimozione degli accumuli di carbonio all'interno dell'otturatore, la parte posteriore invece si occupa della parte posteriore dell'otturatore.

L'impugnatura ergonomica fornisce un grande confort durante l'utilizzo. Il raschietto invece è nato per rimuovere tutte le incrostazioni di carbonio dalle parti esterne all'otturatore e receiver facilmente raggiungibili, senza il rischio di rovinare nulla, essendo nato appositamente per questo uso è stato progettato e realizzato per essere sicuro al 100%. Le pezzuole e feltrini verdi forniti all'interno permettono di ultimare la pulizia in maniera adeguata. Una confezione monouso di Carbon Remover è situata all'interno del kit.

Questo è un kit molto apprezzato dagli amanti dei Black Rifle, e non può assolutamente mancare nell'attrezzatura per la pulizia!

BTAT-500-00 BORE TECH AR-15 RECEIVER CLEANING KIT	€ 250,50
BTAT-500-01 BORE TECH AR-10 RECEIVER CLEANING KIT	€ 265,50

BORE TECH BOLT ACTION WIPER



Il Bolt Action Wiper è il metodo più innovativo ed efficace per la pulizia dell'azione e del recesso alette. Di serie sull'Action Cleaning Kit viene venduto anche separatamente in modo da permettere a chi è già in possesso del vecchio kit con cotton rolls, di fare un upgrade senza dover comprare tutto il kit nuovo. Funziona con l'ausilio di pezzuole che vengono impuntate al centro di questo, e si adattano perfettamente alle dimensioni interne dell'azione per rimuovere fino al minimo residuo e sporcizia. Questa versione in particolare si adatta per la pulizia di tutte quelle carabine bolt action con otturatore a due tenoni, tipo Remington, Kelbly, Sabatti, Tikka, Savage ecc.

BTAT-100-01
BORE TECH BOLT ACTION WIPER

€ 21,50

BORE TECH UNIVERSAL WIPER



Il Bolt Action Wiper è il metodo più innovativo ed efficace per la pulizia dell'azione e del recesso alette. Di serie sull'Action Cleaning Kit viene venduto anche separatamente in modo da permettere a chi è già in possesso del vecchio kit con cotton rolls, di fare un upgrade senza dover comprare tutto il kit nuovo. Funziona con l'ausilio di pezzuole che vengono impuntate al centro di questo, e si adattano perfettamente alle dimensioni interne dell'azione per rimuovere fino al minimo residuo e sporcizia. Questa versione in particolare si adatta per la pulizia di tutte quelle carabine bolt action con otturatore a tre o più tenoni, tipo Sako, Weatherby, Rosler, Sauer, Merkel, Bat ecc.

BTAT-100-02
BORE TECH UNIVERSAL WIPER

€ 21,50

BORE TECH SHOTGUN/RIFLE ROD ADAPTER



Questo è l'adattatore in lega Proof-Positive che permette di utilizzare sulla vostra bacchetta con passo 8-32 (tipico delle bacchette Bore Tech) tutti gli accessori con passo 5/16-27 (tipico dello JAG Cal. 12/16/20 Bore Tech).

SSAD-10-010
BORE TECH SHOTGUN/RIFLE ROD ADAPTER

€ 6,90

BORE TECH POLYMER CLEANING PICK



Utensile in polimero della Bore Tech essenziale per pulire con la massima cura ogni parte inarrivabile dell'arma. Essendo in materiale polimerico, non si rischia di danneggiare o rovinare l'arma o le sue superfici. Da un lato è disponibile un punteruolo e dall'altro un raschietto piatto inclinato.

BTUC-100-00
BORE TECH POLYMER CLEANING PICK

€ 12,20



BORE TECH BLAST DEGREASER 10 OZ AEROSOL

Lo sgrassante universale Blast Degreaser della Bore Tech è caratterizzato dall'aver grande velocità di azione e di asciugatura. È una miscela di solventi sintetici e naturali bilanciati in modo molto accurato per garantire l'ottima capacità pulente del carbonio, con olio e grasso senza

avere l'odore alacre e le proprietà dannose dei tradizionali sgrassanti. Il Blast Degreaser è ideale per una pulizia veloce combinata con lo sgrassante per tutte le azioni di carabine e fucili, per le parti mobili delle pistole, per i gruppi di scatto e per tutte le parti di armi difficili da pulire.

Questo sgrassante universale è molto facile da usare e offre performance mai viste prima. È caratterizzato da un ottimo odore al limone e si asciuga senza lasciare un film residuo di olio sulla superficie. NON contiene nessun tipo di agente chimico aggressivo, nessun tipo di sbiancante, nessun acido o sostanza chimica che impoverisce l'ozono.

Permette di rimuovere rapidamente:

- residui di polvere
- grasso
- olio
- sporco e piccoli detriti.

BTCD-50015
BORE TECH BLAST DEGREASER 10 OZ AEROSOL

€ 29,90

BORE TECH EXTREME CLEAN PARTS CLEANER 32OZ



Il Bore Tech Extreme Clean Parts Cleaner TM si pone come punto di riferimento in termini di efficienza ed elevate performance nella pulizia delle parti di arma. E' un liquido per la pulizia molto avanzato e specificatamente formulato per tutte le armi, anche quelle odierne che sono tecnologicamente più avanzate. Istantaneamente inizia ad aggredire gli strati più ostinati di residui carboniosi, di olii, di grassi e di detriti, senza odori troppo forti e senza ingredienti dannosi per le armi. E' il detergente più avanzato in commercio che si pone come antagonista di tutti i concorrenti in termini di qualità di pulizia, odorazioni assenti e nessun danneggiamento delle parti di arma.

PULIZIA ESTREMA E VELOCE DI:

- RESIDUI DI POLVERE
- SPORCO E DETRITI
- RESIDUI CARBONIOSI
- OLI
- GRASSI

DIEXTREME CLEAN È AL 100%:

- RISPETTOSO DEI MATERIALI DI CUI È COMPOSTA UN'ARMA
- NON PERICOLOSO
- SENZA AMMONIACA
- PRIVO DI ODORI
- BIODEGRADABILE
- ALTAMENTE USER FRIENDLY

La sua formula chimica avanzata utilizza una sofisticata miscela di agenti tensioattivi, penetranti e sospendenti che abbattano velocemente gli strati di sporco dalle superfici. Fornendo sempre una pulizia profonda ed un risultato effettivo, che si può testare con mano fin da subito. Inoltre rimuove quei fastidiosi residui corrosivi che vengono rilasciati normalmente dalle munizioni e dalla polvere.

È ideale per gli otturatori degli AR, ma anche per le guide degli otturatori, per i freni di bocca, per i cilindri dei revolver, per i pistoni a gas e per tutte quelle parti che sono soggette pesantemente ai residui carboniosi, agli olii ed ai grassi. È assolutamente sicuro per tutta la maggior parte dei metalli e delle leghe, per tutti i polimeri e plastiche, per tutti gli acciai e per tutti i rivestimenti.

ISTRUZIONI PER L'USO:

- 1) scaricare e smontare l'arma
- 2) diluire il concentrato con un rapporto di 40 a 1 (1ml di Bore Tech Extreme ogni 40ml di acqua)
- 3) portare la soluzione ad una temperatura compresa fra 120°-140° F (49-60° Celsius)
- 4) fare un ciclo di 10-20 minuti in una macchina ultrasuoni
- 5) scolare bene tutte le parti ed asciugarle
- 6) lubrificare le parti in maniera accurata (con il Bore Tech Friction Guard XP Gun Oil).

BTCS-73532

BORE TECH EXTREME CLEAN PARTS CLEANER 32OZ

€ 45,20

AR BOLT CARRIER CLEANING KIT



Le carabine AR Style sono ben conosciute per la problematica dei residui carboniosi e di detriti all'interno del gruppo otturatore, i quali possono creare malfunzionamenti. In passato era un grosso problema arrivare a pulire queste parti, ma ora non più grazie al AR Bolt Carrier Cleaning Kit. Questo kit infatti permette di pulire con estrema facilità ogni residuo arrivando ad una pulizia impeccabile.

La parte frontale dell'utensile è utile per la pulizia del carrello, mentre la parte posteriore permette di rimuovere il carbonio dalle alette dell'otturatore. Il tutto in assoluta sicurezza per la vostra arma AR, in quanto garantito per raschiare al 100% in assoluta sicurezza. Viene fornito con delle piccole pezuole abrasive verdi per un ottimale finitura a fine pulizia.

BTAT-500-04

AR-15 BOLT CARRIER CLEANING KIT

€ 72,50

BTAT-500-05

AR-10 BOLT CARRIER CLEANING KIT

€ 87,50

La linea di proiettili Target della Berger è costituita da numerose palle definite leggendarie poiché hanno vinto una enorme quantità di gare, stabilendo molte volte record mondiali molto duraturi. L'azienda Berger Bullets è nata dall'idea di Walt Berger, il quale voleva risultati sempre migliori nelle sue gare di tiro di precisione. E, grazie a ciò, l'obiettivo quotidiano di Berger è quello di fornire al

tiratore il miglior proiettile possibile, sfruttando tutte le loro competenze e conoscenze. Tutti i successi della Berger come produttori di palle, il Target e la Caccia derivano dal fatto che loro stessi concentrano tutti i loro sforzi quotidiani per creare i migliori proiettili disponibili in termini di: estrema precisione, focalizzazione dell'obiettivo e tiro competitivo target.





























































TARGET

BULLETS



	DESCRIZIONE PRODOTTO	ITEM	DIAMETRO	PROFILO	DESIGN OGIVA	COEFFICIENTE BALISTICO	PREZZO
22 Caliber (.224 Diameter)							
	52 gr FB Target	22408	.224"	Flat Base	Tangente	235	€ 44,50
	52 gr FB Target (1000 PALLE)	22708	.224"	Flat Base	Tangente	235	€ 459,00
	55 gr FB Target	22410	.224"	Flat Base	Tangente	254	€ 49,90
	70 gr VLD Target	22418	.224"	Boat Tail	Secante	374	€ 44,50
	70 gr VLD Target (1000 PALLE)	22718	.224"	Boat Tail	Secante	374	€ 513,00
	73 gr BT Target	22420	.224"	Boat Tail	Tangente	348	€ 42,90
	75 gr VLD Target	22421	.224"	Boat Tail	Secante	421	€ 45,50
	80 gr VLD Target	22422	.224"	Boat Tail	Secante	455	€ 54,90
	80 gr VLD Target (1000 PALLE)	22722	.224"	Boat Tail	Secante	455	€ 525,90
	80.5 gr Fullbore Target	22427	.224"	Boat Tail	Tangente	441	€ 54,90
	80.5 gr Fullbore Target (1000 PALLE)	22727	.224"	Boat Tail	Tangente	441	€ 525,90
	85.5gr Long Range Hybrid Target	22485	.224"	Boat Tail	Hybrid	524	€ 59,90
	82 gr Long Range BT Target	22424	.224"	Boat Tail	Tangente	440	€ 44,50
	90 gr VLD Target	22423	.224"	Boat Tail	Secante	534	€ 52,90

	DESCRIZIONE PRODOTTO	ITEM	DIAMETRO	PROFILO	DESIGN OGIVA	COEFFICIENTE BALISTICO	PREZZO
6 MM (.243 Diameter)							
	BR Column Target	24407	.243"	Flat Base	Tangente	231	€ 56,50
	BR Column Target (1000 PALLE)	24707	.243"	Flat Base	Tangente	231	€ 614,00
	65 gr BT Target	24408	.243"	Boat Tail	Tangente	281	€ 45,50
	68 gr FB Target	24411	.243"	Flat Base	Tangente	255	€ 61,50
	68 gr FB Target (1000 PALLE)	24711	.243"	Flat Base	Tangente	255	€ 513,00
	90 gr BT Target	24425	.243"	Boat Tail	Tangente	210	€ 51,50
	90 gr BT Target (1000 PALLE)	24725	.243"	Boat Tail	Tangente	210	€ 515,00
	95 gr VLD Target	24427	.243"	Boat Tail	Secante	467	€ 47,90
	105 gr BT Target	24428	.243"	Boat Tail	Tangente	494	€ 73,90
	105 gr VLD Target	24429	.243"	Boat Tail	Secante	517	€ 48,50
	105 gr VLD Target (500 PALLE)	24729	.243"	Boat Tail	Secante	517	€ 238,00
	105 gr Hybrid Target	24433	.243"	Boat Tail	Hybrid	536	€ 48,50
	105 gr Hybrid Target (500 PALLE)	24733	.243"	Boat Tail	Hybrid	536	€ 256,00
	108 gr BT Target	24431	.243"	Boat Tail	Tangente	522	€ 55,90
	108 gr BT Target (500 PALLE)	24731	.243"	Boat Tail	Tangente	522	€ 278,00
	109 gr Long Range Hybrid Target	24485	.243"	Boat Tail	Hybrid	568	€ 59,50
	115 gr VLD Target	24430	.243"	Boat Tail	Secante	563	€ 59,50
25 Caliber (.357 Diameter)							
	135 Grain Long Range Hybrid Target	25485	.257"	Boat Tail	Hybrid	650	€ 69,50
6.5 MM (.264 Diameter)							
	120 gr BT Target	26402	.264"	Boat Tail	Tangente	468	€ 66,40
	130 gr VLD Target	26403	.264"	Boat Tail	Secante	562	€ 77,50
	140 gr VLD Target	26401	.264"	Boat Tail	Secante	593	€ 58,00
	140 gr VLD Target (500 PALLE)	26701	.264"	Boat Tail	Secante	593	€ 422,00
	140 gr Long Range BT Target	26409	.264"	Boat Tail	Tangente	593	€ 63,50
	140 gr Hybrid Target	26414	.264"	Boat Tail	Hybrid	607	€ 62,00
	140 gr Hybrid Target (500 PALLE)	26714	.264"	Boat Tail	Hybrid	607	€ 283,00
	144 gr Long Range Hybrid Target	26485	.264"	Boat Tail	Hybrid	655	€ 66,50
	153.5 Grain Long Range Hybrid Target	26486	.264"	Boat Tail	Hybrid	694	€ 68,50
7 MM (.284 Diameter)							
	168 gr VLD Target	28401	.284"	Boat Tail	Secante	628	€ 73,50
	180 gr VLD Target	28405	.284"	Boat Tail	Secante	683	€ 86,90
	180 gr Hybrid Target	28407	.284"	Boat Tail	Hybrid	680	€ 86,90
	180 gr Hybrid Target (500 PALLE)	28707	.284"	Boat Tail	Hybrid	680	€ 468,00
	184 gr F-Open Hybrid Target	28408	.284"	Boat Tail	Hybrid	695	€ 70,50
	190 Grain Long Range Hybrid Target	28485	.284"	Boat Tail	Hybrid	751	€ 69,50

	DESCRIZIONE PRODOTTO	ITEM	DIAMETRO	PROFILO	DESIGN OGIVA	COEFFICIENTE BALISTICO	PREZZO
30 Caliber (.308 Diameter)							
	115 gr FB Target	30421	308	Flat Base	Tangente	289	€ 75,90
	115 gr FB Target (500 PALLE)	30721	308	Flat Base	Tangente	289	€ 322,90
	150 gr FB Target	30407	308	Flat Base	Tangente	393	€ 88,50
	155 gr VLD Target	30408	308	Boat Tail	Secante	464	€ 68,60
	155 gr Hybrid Target	30426	308	Boat Tail	Hybrid	478	€ 83,90
	155.5 gr Fullbore Target	30416	308	Boat Tail	Tangente	473	€ 71,50
	168 gr VLD Target	30410	308	Boat Tail	Secante	507	€ 77,50
	168 gr Hybrid Target	30425	308	Boat Tail	Hybrid	515	€ 78,90
	175 gr Long Range BT Target	30420	308	Boat Tail	Tangente	262	€ 85,50
	175 gr VLD Target	30412	308	Boat Tail	Secante	512	€ 63,00
	185 gr Juggernaut Target	30418	308	Boat Tail	Tangente	555	€ 69,90
	185 gr Juggernaut Target (500 PALLE)	30718	308	Boat Tail	Tangente	555	€ 325,50
	185 gr VLD Target	30413	308	Boat Tail	Secante	543	€ 64,00
	185 gr Hybrid Target	30424	308	Boat Tail	Hybrid	576	€ 101,90
	200 gr Hybrid Target	30427	308	Boat Tail	Hybrid	616	€ 68,00
	200 gr Hybrid Target (500 PALLE)	30727	308	Boat Tail	Hybrid	616	€ 359,00
	200.20X gr Hybrid Target	30417	308	Boat Tail	Hybrid	640	€ 81,50
	208 Grain Long Range Hybrid Target	30485	308	Boat Tail	Hybrid	689	€ 75,50
	210 gr Long Range BT Target	30419	308	Boat Tail	Tangente	625	€ 76,90
	210 gr VLD Target	30415	308	Boat Tail	Secante	621	€ 72,50
	215 gr Hybrid Target	30429	308	Boat Tail	Hybrid	691	€ 81,90
	215 gr Hybrid Target (250 PALLE)	30729	308	Boat Tail	Hybrid	691	€ 249,90
	220 Grain Long Range Hybrid Target	30486	308	Boat Tail	Hybrid	717	€ 110,90
	230 gr Hybrid Target	30430	308	Boat Tail	Hybrid	717	€ 82,50
375 CALIBER (.375 Diameter)							
	379 gr ELR Match Solid	37379	.375"	Boat Tail	Secante	951	€ 179,50
	407 gr ELR Match Solid	37407	.375"	Boat Tail	Secante	1022	€ 274,90

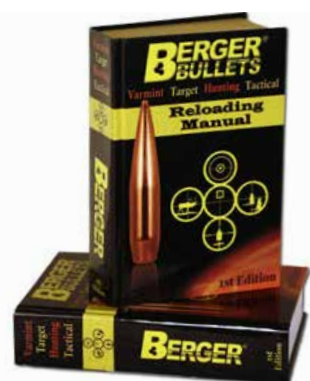

BG11111 € 34,90
 Berger Reloading Manual

BERGER RELOADING MANUAL

Il team Berger ha lavorato davvero molto duro per creare questo manuale che si propone di essere un punto di riferimento per qualunque tiratore di precisione. All'interno del manuale sono presenti anche articoli inerenti a svariate discussioni, come ad esempio potrebbe essere la scelta della polvere e le variazioni che si possono trovare fra un lotto di polvere ed un altro. Inoltre sono presenti anche sezioni tecniche riguardanti la balistica, scritte e redatte da esperti del settore. Ci si propone di analizzare e misurare i coefficienti balistici e tanti altri fattori che influenzano o meno una buona cartuccia. Tutti i risultati indicati nelle tabelle del libro sono sperimentali.

La Berger produce solamente palle per carabina Match Grade ('Grado di Qualità') per il Target e la Caccia. Con la dicitura 'Match Grade' si intende che vengono utilizzati per la produzione il rame ed il piombo della più elevata qualità disponibile, in un processo manifatturiero che si focalizza interamente sulla precisione dei proiettili piuttosto che sulla velocità di produzione. La linea di palle Hunting della Berger si sta dimostrando essere una delle più letali disponibili sul mercato per quanto riguarda la caccia. Tutti proiettili Berger della linea da caccia sono realizzati secondo un profilo VLD. Il design VLD è caratterizzato dall'aver una punta affilata che permette alla palla di penetrare da 2" a 3" prima di

iniziare ad espandersi. Una volta che il proiettile comincia ad espandersi, può perdere fra il 40% e l'85% del suo peso come schegge nel tessuto circostante. La combinazione fra le schegge e lo shock idrostatico produce una ferita cava nel settore vitale dell'animale, che può essere lunga fino a 13"/15".





















Questa massiccia ferita si ripercuote sulla caduta a terra dell'animale e sulla velocità dello shock che subisce lo stesso. Gli animali che invece non cadono a terra immediatamente subiranno una fulminea perdita arteriosa e/o insufficienza organica che li porterà ad una rapida ed etica uccisione



HUNTING BULLETS



	DESCRIZIONE PRODOTTO	ITEM	DIAMETRO	PROFILO	DESIGN OGIVA	COEFFICIENTE BALISTICO	PREZZO
6 MM (.243 Diameter)							
	87 gr VLD Hunting	24524	.243"	Boat Tail	Secante	427	€ 51,00
	95 gr VLD Hunting	24527	.243"	Boat Tail	Secante	467	€ 51,50
	95 gr Classic Hunter	24570	.243"	Boat Tail	Hybrid	434	€ 51,90
	105 gr VLD Hunting	24528	.243"	Boat Tail	Secante	545	€ 50,90
	108 Grain Elite Hunter	24556	.243"	Boat Tail	Hybrid	559	€ 55,50
	115 gr VLD Hunting	24530	.243"	Boat Tail	Secante	545	€ 63,50
25 Caliber (.247 Diameter)							
	115 gr VLD Hunting	25513	257	Boat Tail	Secante	483	€ 63,00
	133 gr Elite Hunter	25586	257	Boat Tail	Hybrid	613	€ 68,50
6.5 MM (.264 Diameter)							
	130 gr VLD Hunting	26503	264	Boat Tail	Secante	562	€ 64,00
	135 gr Classic Hunter	26571	264	Boat Tail	Hybrid	584	€ 66,90
	140 gr VLD Hunting	26504	264	Boat Tail	Secante	600	€ 61,50
	140 gr Elite Hunter	26552	264	Boat Tail	Hybrid	606	€ 68,20
	156gr EOL Elite Hunter	26550	264	Boat Tail	Hybrid	679	€ 69,50

	DESCRIZIONE PRODOTTO	ITEM	DIAMETRO	PROFILO	DESIGN OGIVA	COEFFICIENTE BALISTICO	PREZZO
270 Caliber (.277 Diameter)							
	130 gr VLD Hunting	27501	.277	Boat Tail	Hybrid	462	€ 66,00
	130 gr Classic Hunter	27570	.277	Boat Tail	Hybrid	490	€ 67,90
	140 gr VLD Hunting	27502	.277	Boat Tail	Secante	504	€ 67,90
	140 gr Classic Hunter	27571	.277	Boat Tail	Hybrid	528	€ 68,20
	150 gr VLD Hunting	27503	.277	Boat Tail	Secante	518	€ 73,90
	170 gr EOL Elite Hunter	27575	.277	Boat Tail	Hybrid	662	€ 72,90
7 MM							
	140 gr VLD Hunting	28503	.284"	Boat Tail	Secante	500	€ 61,50
	150 gr Classic Hunter	28571	.284"	Boat Tail	Hybrid	505	€ 70,70
	168 gr VLD Hunting	28501	.284"	Boat Tail	Secante	618	€ 66,00
	168 gr Classic Hunter	28570	.284"	Boat Tail	Hybrid	566	€ 69,50
	175 gr Elite Hunter	28554	.284"	Boat Tail	Hybrid	656	€ 74,30
	180 gr VLD Hunting	28502	.284"	Boat Tail	Secante	673	€ 99,90
	195 gr EOL Elite Hunter	28550	.284"	Boat Tail	Hybrid	755	€ 74,90
	195 gr EOL Elite Hunter (500 PALLE)	28750	.284"	Boat Tail	Hybrid	755	€ 490,00
30. Caliber (.308 Diameter)							
	155 gr VLD Hunting	30508	308	Boat Tail	Secante	464	€ 69,90
	168 gr VLD Hunting	30510	308	Boat Tail	Secante	498	€ 83,90
	168 gr VLD Hunting (500 PALLE)	30710	308	Boat Tail	Secante	498	€ 329,50
	168 gr Classic Hunter	30570	308	Boat Tail	Hybrid	498	€ 66,90
	175 gr VLD Hunting	30512	308	Boat Tail	Secante	518	€ 96,90
	180 gr Elite Hunter	30554	308	Boat Tail	Hybrid	576	€ 73,10
	185 gr VLD Hunting	30513	308	Boat Tail	Secante	558	€ 72,90
	185 gr VLD Hunting (500 PEZZI)	30753	308	Boat Tail	Secante	558	€ 351,00
	185 gr Classic Hunter	30571	308	Boat Tail	Hybrid	533	€ 85,50
	190 gr VLD Hunting	30514	308	Boat Tail	Secante	566	€ 71,50
	205 Grain Elite Hunter	30555	308	Boat Tail	Hybrid	631	€ 84,90
	210 gr VLD Hunting	30515	308	Boat Tail	Secante	625	€ 81,90
	245 gr EOL Elite Hunter	30560	308	Boat Tail	Hybrid	807	€ 95,50
338 Caliber (.338 Diameter)							
	250 gr Elite Hunter	33554	338	Boat Tail	Hybrid	685	€ 114,50
	300 gr Elite Hunter	33556	338	Boat Tail	Hybrid	814	€ 152,90
	329 gr EOL Elite Hunter	33557	338	Boat Tail	Hybrid	837	€ 119,90

Nel processo produttivo di Berger il miglior rame viene pressato in un mantello di precisione denominato 'J4 Precision Jacket', il quale è riconosciuto in tutto il mondo come il mantello con la migliore concentricità disponibile. Le variazioni di spessore della parete del mantello sono inferiori ai 0.0002". Infatti lo standard produttivo di Berger prevede che tutti i 'Precision Jackets' che possiedono una variazione superiore od uguale a 0.0003" vengano scartati. E così succede per ciascun lotto produttivo. Questa caratteristica può essere facilmente verificata ed









è anche il motivo principale per cui tutti i produttori custom di palle utilizzano mantelli della serie 'J4 Precision Jacket'. Per ciascun lotto di produzione di proiettili viene utilizzato un unico set di matrici, e questo permette alla Berger di realizzare per ciascuna scatola una quantità di proiettili il più coerenti possibile fra di loro. Infatti la coerenza è la chiave fondamentale per avere precisione ed accuratezza, e la costanza dimensionale che verificate fra un lotto di palle ed il successivo è la migliore in assoluto che potete trovare in commercio



VARMINT



BULLETS

	DESCRIZIONE PRODOTTO	ITEM	DIAMETRO	PROFILO	DESIGN OGIVA	COEFFICIENTE BALISTICO	PREZZO
17 Caliber (.172 Diameter)							
	25 gr FB Varmint	17308	172	Flat Base	Tangente	152	€ 77,90
20 Caliber (.204 Diameter)							
	35 gr FB Varmint	20303	204	Flat Base	Tangente	179	€ 39,00
	40 gr BT Varmint	20304	204	Boat Tail	Tangente	227	€ 40,20
	55 gr Long Range BT Varmint	20306	204	Boat Tail	Tangente	354	€ 41,90
22 Caliber (.224 Diameter)							
	40 gr FB Varmint	22303	224	Flat Base	Tangente	151	€ 41,50
	52 gr FB Varmint	22309	224	Flat Base	Tangente	201	€ 41,50
	55 gr FB Varmint	22311	224	Flat Base	Tangente	209	€ 41,90
	60 gr FB Varmint	22312	224	Flat Base	Tangente	271	€ 45,50
	64 gr FB Varmint	22316	224	Flat Base	Tangente	287	€ 46,50
6 MM (.243 Diameter)							
	69 gr High BC FB Varmint	24313	243	Flat Base	Secante	289	€ 43,90
	80 gr FB Varmint	24321	243	Flat Base	Tangente	300	€ 44,70
	88 gr High BC FB Varmint	24323	243	Flat Base	Secante	380	€ 54,90

La linea di palle Berger Tactical colma il divario esistente fra funzionalità e le migliori prestazioni balistiche possibili. Bryan Litz della Berger ha personalmente analizzato e sperimentato tutti i bossoli ed i fucili inerenti al mondo del 'Tactical'. E, solo successivamente, ha progettato una serie di palle che potevano essere funzionali ai caricatori di questi fucili ed al tempo stesso che potevano garantire le migliori prestazioni balistiche possibili. In aggiunta, questi proiettili sono realizzati con mantelli più spessi che permettono di ottenere una affidabilità maggiore nelle

condizioni più 'critiche' di concorrenza e competizione tattica. Il progetto delle ogive è stato ottimizzato per adattarsi al meglio alla tipologia di applicazioni ed alle specifiche delle armi tattiche. Ciò significa che alcune possiedono una punta di tipo Hybrid, mentre altre ne hanno una caratterizzata da una pura tangenza realizzativa.



TACTICAL

BULLETS



	DESCRIZIONE PRODOTTO	ITEM	DIAMETRO	PROFILO	DESIGN OGIVA	COEFFICIENTE BALISTICO	PREZZO
22 Caliber (.224 Diameter)							
	77 gr OTM Tactical	22101	.224"	Boat Tail	Tangente	374	€ 47,50
6.5mm (.264 Diameter)							
	130 gr AR Hybrid OTM Tactical	26195	264	Boat Tail	Hybrid	560	€ 87,90
30 Caliber (.308 Diameter)							
	175 gr OTM Tactical	30105	308	Boat Tail	Tangente	512	€ 70,00
	185 gr Juggernaut OTM Tactical	30107	308	Boat Tail	Secante	427	€ 78,50
	230 gr Hybrid OTM Tactical	30112	308	Boat Tail	Hybrid	710	€ 82,90
338 Caliber (.338 Diameter)							
	250 gr Hybrid OTM Tactical	33107	338	Boat Tail	Hybrid	682	€ 124,50
	300 gr Hybrid OTM Tactical	33109	338	Boat Tail	Hybrid	822	€ 152,90

**FLAT BASE
BULLET DESIGN**



**VLD
BULLET DESIGN**



**LONG RANGE BOAT TAIL
BULLET DESIGN**



**BOAT TAIL
BULLET DESIGN**



**HYBRID
BULLET DESIGN**



**HIGH BC FLAT BASE
BULLET DESIGN**



**CLASSIC HUNTER
BULLET DESIGN**



**ELITE HUNTER
BULLET DESIGN**



TABELLA DI RIFERIMENTO

RIFERIMENTI DIMENSIONI PALLE

Bullet diameter: Questo è il calibro della palla (diametro nominale)

OAL: lunghezza totale-assoluta

Boat Tail: lunghezza del Boat Tail, escluso il margine

Nose Length: dalla parte frontale del Bearing Surface (portante) alla punta della palla

Base To Ogive: dalla base della palla al punto di contatto con il Bore Diameter

Bearing Surface: lunghezza della porzione di palla con diametro nominale

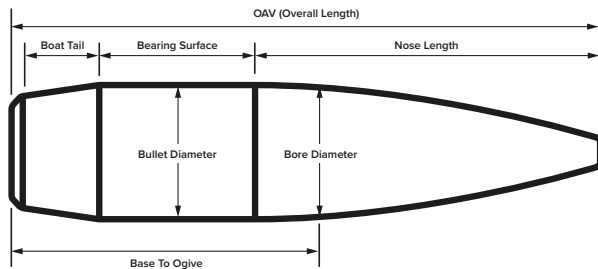

PERFORMANCE METRICHE/FISICHE

SD: Sectional Density, indicatore della penetrazione

G1 BC: coefficiente balistico riferito allo standard G1. Da usare per le palle Flat Base.

G7 BC: coefficiente balistico riferito allo standard G7. Da usare per le palle Boat Tail.

G7 Form Factor: la resistenza fluidodinamica della palla comparata con lo standard G7. Un basso form factor implica una bassa resistenza. Un form factor attorno al 1.0 è nella media. Palle con form factor sotto a 1.0 implica che hanno coefficiente balistico alto comparato con il peso e quindi avranno performance migliori a lunga distanza.

Optimal Twist: questo è il passo di rigatura che stabilizza la palla a 1.5 Stability Factor, e quindi permette di ottenere potenzialmente le migliori performance.



PART #	QTY PACK #	PRODUCT DESCRIPTION	BULLET DIA.	OAL	BOAT TAIL	NOSE LENGTH	BASE TO OGIVE	BEARING SURFACE	SECTIONAL DENSITY	G1 BC	G7 BC	G7 FORM FACTOR	TWIST RATE
TARGET BULLETS													
22 CAL													
22408	22708	22 Cal 52 gr FB Target	0.224	0.714	FB	0.476	0.323	0.238	0.148	0.235	NA	NA	1:14"
22410	NA	22 Cal 55 gr FB Target	0.224	0.749	FB	0.509	0.328	0.240	0.157	0.254	NA	NA	1:14"
22418	22718	22 Cal 70 gr VLD Target	0.224	0.961	0.192	0.487	0.505	0.282	0.199	0.374	0.191	1.042	1:8"
22420	22720	22 Cal 73 gr BT Target	0.224	0.963	0.140	0.535	0.524	0.288	0.208	0.348	0.178	1.168	1:8"
22421	NA	22 Cal 75 gr VLD Target	0.224	1.051	0.191	0.569	0.525	0.291	0.214	0.421	0.216	0.989	1:8"
22422	22722	22 Cal 80 gr VLD Target	0.224	1.106	0.191	0.576	0.570	0.339	0.228	0.455	0.233	0.976	1:7"
22427	22727	22 Cal 80.5 gr FULLBORE Target	0.224	1.091	0.185	0.589	0.589	0.317	0.229	0.441	0.226	1.014	1:7"
22424	NA	22 Cal 82 gr Long Range BT Target	0.224	1.115	0.185	0.559	0.618	0.371	0.233	0.440	0.225	1.038	1:7"
22423	NA	22 Cal 90 gr VLD Target	0.224	1.254	0.196	0.692	0.622	0.366	0.256	0.534	0.274	0.937	1:6"

6 mm													
24404	NA	6 mm 62 gr Euwin BR Target	0.243	0.805	FB	0.566	0.317	0.239	0.150	0.226	NA	NA	1:14"
24407	24707	6 mm BR Column Target	0.243	0.810	FB	0.538	0.328	0.272	0.155	0.231	NA	NA	1:14"
24408	NA	6 mm 65 gr BT Target	0.243	0.833	0.115	0.516	0.382	0.202	0.157	0.281	0.144	1.092	1:13"
24409	NA	6 mm 65 gr Web BR Target	0.243	0.847	FB	0.579	0.346	0.268	0.157	0.246	NA	NA	1:14"
24411	24711	6 mm 68 gr FB Target	0.243	0.833	FB	0.531	0.402	0.302	0.165	0.255	NA	NA	1:13"
24425	24725	6 mm 90 gr BT Target	0.243	1.050	0.112	0.644	0.521	0.294	0.218	0.409	0.210	1.037	1:9"
24427	NA	6 mm 95 gr VLD Target	0.243	1.130	0.207	0.664	0.538	0.259	0.230	0.467	0.240	0.958	1:8"
24428	NA	6 mm 105 gr BT Target	0.243	1.189	0.216	0.631	0.673	0.342	0.254	0.494	0.253	1.004	1:8"
24429	24729	6 mm 105 gr VLD Target	0.243	1.222	0.216	0.680	0.619	0.326	0.254	0.517	0.265	0.960	1:8"

PART #	QTY PACK #	PRODUCT DESCRIPTION	BULLET DIA.	OAL	BOAT TAIL	NOSE LENGTH	BASE TO OGIVE	BEARING SURFACE	SECTIONAL DENSITY	G1 BC	G7 BC	G7 FORM FACTOR	TWIST RATE
TARGET BULLETS													
6 mm													
24433	24733	6 mm 105 gr Hybrid Target	0.243	1.256	0.213	0.701	0.624	0.342	0.254	0.536	0.275	0.925	1:7"
24431	24731	6 mm 108 gr BT Target	0.243	1.217	0.217	0.656	0.678	0.344	0.261	0.522	0.268	0.977	1:8"
24430	NA	6 mm 115 gr VLD Target	0.243	1.332	0.216	0.739	0.678	0.377	0.278	0.563	0.289	0.963	1:7"

6.5 mm													
26402	NA	6.5 mm 120 gr BT Target	0.264	1.219	0.138	0.688	0.661	0.393	0.246	0.468	0.240	1.025	1:9"
26403	NA	6.5 mm 130 gr VLD Target	0.264	1.310	0.223	0.735	0.719	0.352	0.266	0.562	0.288	0.926	1:8"
26401	26701	6.5 mm 140 gr VLD Target	0.264	1.387	0.232	0.731	0.718	0.424	0.287	0.593	0.304	0.945	1:8"
26409	NA	6.5 mm 140 gr Long Range BT Target	0.264	1.397	0.230	0.839	0.673	0.328	0.287	0.593	0.304	0.944	1:8"
26414	26714	6.5 mm 140 gr Hybrid Target	0.264	1.407	0.224	0.768	0.704	0.415	0.287	0.607	0.311	0.923	1:8"

7 mm													
28401	NA	7 mm 168 gr VLD Target	0.284	1.431	0.245	0.768	0.707	0.418	0.298	0.628	0.322	0.926	1:9"
28405	NA	7 mm 180 gr VLD Target	0.284	1.520	0.243	0.777	0.789	0.500	0.319	0.683	0.350	0.911	1:8"
28407	28707	7 mm 180 gr Hybrid Target	0.284	1.527	0.245	0.852	0.768	0.430	0.319	0.680	0.349	0.915	1:8"

30 CAL													
30421	30721	30 Cal 115 gr FB Target	0.308	0.940	FB	0.699	0.340	0.241	0.173	0.289	NA	NA	1:19"
30407	NA	30 Cal 150 gr FB Target	0.308	1.155	FB	0.762	0.532	0.393	0.226	0.393	NA	NA	1:15"
30408	NA	30 Cal 155 gr VLD Target	0.308	1.249	0.173	0.746	0.554	0.330	0.233	0.464	0.238	0.981	1:11"
30426	30726	30 Cal 155 gr Hybrid Target	0.308	1.271	0.221	0.798	0.545	0.252	0.233	0.478	0.245	0.953	1:11"
30416	30716	30 Cal 155.5 gr FULLBORE Target	0.308	1.226	0.181	0.816	0.538	0.229	0.234	0.473	0.242	0.968	1:12"
30410	NA	30 Cal 168 gr VLD Target	0.308	1.251	0.171	0.750	0.556	0.330	0.253	0.507	0.260	0.973	1:12"
30425	NA	30 Cal 168 gr Hybrid Target	0.308	1.287	0.223	0.795	0.563	0.269	0.253	0.515	0.264	0.960	1:11"
30420	NA	30 Cal 175 gr Long Range BT Target	0.308	1.314	0.186	0.794	0.659	0.334	0.264	0.512	0.262	1.005	1:11"
30412	NA	30 Cal 175 gr VLD Target	0.308	1.342	0.183	0.745	0.647	0.414	0.264	0.512	0.262	1.006	1:11"
30418	30718	30 Cal 185 gr Juggernaut Target	0.308	1.344	0.221	0.787	0.691	0.336	0.279	0.555	0.284	0.980	1:11"
30413	NA	30 Cal 185 gr VLD Target	0.308	1.383	0.219	0.757	0.674	0.407	0.279	0.543	0.278	1.002	1:11"
30424	NA	30 Cal 185 gr Hybrid Target	0.308	1.418	0.241	0.831	0.657	0.346	0.279	0.576	0.295	0.944	1:10"
30427	30727	30 Cal 200 gr Hybrid Target	0.308	1.489	0.243	0.836	0.726	0.410	0.301	0.616	0.316	0.954	1:10"
30417	N/A	30 Cal 200.20X gr Hybrid Target	0.308	1.508	0.227	0.848	0.706	0.413	0.301	0.640	0.328	0.918	1:10"
30419	NA	30 Cal 210 gr Long Range BT Target	0.308	1.462	0.217	0.814	0.789	0.431	0.316	0.625	0.320	0.987	1:10"
30415	30715	30 Cal 210 gr VLD Target	0.308	1.460	0.207	0.738	0.784	0.529	0.316	0.621	0.318	0.994	1:10"
30429	30729	30 Cal 215 gr Hybrid Target	0.308	1.598	0.263	0.872	0.799	0.463	0.324	0.691	0.354	0.915	1:9"
30430	30730	30 Cal 230 gr Hybrid Target	0.308	1.668	0.280	0.859	0.875	0.529	0.346	0.717	0.368	0.941	1:9"

TUTTE LE DIMENSIONI SONO SOLAMENTE INDICATIVE E DA USARE COME RIFERIMENTO.
POSSONO VARIARE DA LOTTO A LOTTO, MA SONO SICURAMENTE CONSISTENTI PER TUTTE LE PALLE DEL SINGOLO LOTTO.
TUTTI I PASSI DI RIGATURA SONO I PIU' RAPPRESENTATIVI O I PIU' VELOCI.

TABELLA DI RIFERIMENTO

PART #	QTY PACK #	PRODUCT DESCRIPTION	BULLET DIA.	OAL	BOAT TAIL	NOSE LENGTH	BASE TO OGIVE	BEARING SURFACE	SECTIONAL DENSITY	G1 BC	G7 BC	G7 FORM FACTOR	TWIST RATE
HUNTING BULLETS													
6 mm													
24524	NA	6 mm 87 gr VLD Hunting	0.243	1.042	0.156	0.605	0.488	0.281	0.210	0.427	0.219	0.961	1:9"
24527	NA	6 mm 95 gr VLD Hunting	0.243	1.130	0.210	0.672	0.536	0.248	0.230	0.467	0.239	0.962	1:8"
24570	NA	6 mm 95 gr Classic Hunter	0.243	1.069	0.165	0.544	0.587	0.360	0.230	0.434	0.223	1.032	1:9"
24528	24758	6 mm 105 gr VLD Hunting	0.243	1.223	0.190	0.698	0.598	0.335	0.254	0.545	0.278	0.915	1:8"
24530	NA	6 mm 115 gr VLD Hunting	0.243	1.348	0.196	0.750	0.695	0.402	0.278	0.568	0.291	0.956	1:7"
25 CAL													
25513	25753	25 Cal 115 gr VLD Hunting	0.257	1.188	0.150	0.681	0.574	0.357	0.249	0.483	0.247	1.006	1:9"
6.5 mm													
26503	26753	6.5 mm 130 gr VLD Hunting	0.264	1.324	0.223	0.723	0.653	0.378	0.266	0.562	0.288	0.925	1:8"
26504	26754	6.5 mm 140 gr VLD Hunting	0.264	1.390	0.224	0.731	0.717	0.435	0.287	0.600	0.307	0.935	1:8"
270 CAL													
27501	NA	270 Cal 130 gr VLD Hunting	0.277	1.173	0.243	0.618	0.647	0.312	0.242	0.462	0.236	1.025	1:10"
27570	NA	270 Cal 130 gr Classic Hunter	0.277	1.210	0.245	0.686	0.579	0.279	0.242	0.490	0.251	0.964	1:10"
27502	NA	270 Cal 140 gr VLD Hunting	0.277	1.253	0.235	0.617	0.721	0.401	0.261	0.504	0.258	1.010	1:10"
27503	NA	270 Cal 150 gr VLD Hunting	0.277	1.294	0.230	0.625	0.754	0.439	0.279	0.518	0.265	1.054	1:10"
27575	NA	270 Cal 170 gr EOL Elite Hunter	0.277	1.490	0.254	0.829	0.760	0.407	0.317	0.662	0.339	0.935	1:8"
7 mm													
28503	28753	7 mm 140 gr VLD Hunting	0.284	1.267	0.243	0.700	0.608	0.324	0.248	0.500	0.256	0.969	1:10"
28501	28751	7 mm 168 gr VLD Hunting	0.284	1.433	0.245	0.771	0.705	0.417	0.298	0.618	0.316	0.940	1:9"
28570	NA	7 mm 168 gr Classic Hunter	0.284	1.372	0.253	0.636	0.809	0.483	0.298	0.566	0.290	1.026	1:10"
28502	28752	7 mm 180 gr VLD Hunting	0.284	1.506	0.243	0.772	0.779	0.491	0.319	0.673	0.345	0.925	1:9"
28550	28750	7 mm 195 gr EOL Elite Hunter	0.284	1.648	0.250	0.874	0.886	0.524	0.345	0.755	0.387	0.892	1:8"
30 CAL													
30508	NA	30 Cal 155 gr VLD Hunting	0.308	1.223	0.177	0.765	0.517	0.281	0.233	0.464	0.238	0.981	1:12"
30510	30750	30 Cal 168 gr VLD Hunting	0.308	1.261	0.181	0.750	0.563	0.330	0.253	0.498	0.255	0.992	1:12"
30570	NA	30 Cal 168 gr Classic Hunter	0.308	1.228	0.218	0.707	0.598	0.303	0.253	0.489	0.251	1.010	1:12"
30512	NA	30 Cal 175 gr VLD Hunting	0.308	1.328	0.186	0.750	0.631	0.392	0.264	0.518	0.265	0.994	1:11"
30513	30753	30 Cal 185 gr VLD Hunting	0.308	1.366	0.214	0.759	0.661	0.393	0.279	0.558	0.286	0.976	1:12"
30571	NA	30 Cal 185 gr Classic Hunter	0.308	1.314	0.242	0.692	0.693	0.380	0.279	0.533	0.273	1.020	1:12"
30514	30754	30 Cal 190 gr VLD Hunting	0.308	1.371	0.215	0.756	0.668	0.400	0.286	0.566	0.290	0.987	1:11"
30515	30757	30 Cal 210 gr VLD Hunting	0.308	1.470	0.209	0.751	0.770	0.510	0.316	0.625	0.320	0.988	1:10"
338 CAL													
33554	NA	338 Cal 250 gr Elite Hunter	0.338	1.627	0.326	0.960	0.757	0.341	0.313	0.685	0.351	0.891	1:11"
33556	NA	338 Cal 300 gr Elite Hunter	0.338	1.816	0.305	0.955	0.956	0.556	0.375	0.814	0.417	0.900	1:10"

TUTTE LE DIMENSIONI SONO SOLAMENTE INDICATIVE E DA USARE COME RIFERIMENTO.
POSSONO VARIARE DA LOTTO A LOTTO, MA SONO SICURAMENTE CONSISTENTI PER TUTTE LE PALLE DEL SINGOLO LOTTO.
TUTTI I PASSI DI RIGATURA SONO I PIU' RAPPRESENTATIVI O I PIU' VELOCI.

TABELLA DI RIFERIMENTO

PART #	QTY PACK #	PRODUCT DESCRIPTION	BULLET DIA.	OAL	BOAT TAIL	NOSE LENGTH	BASE TO OGIVE	BEARING SURFACE	SECTIONAL DENSITY	G1 BC	G7 BC	G7 FORM FACTOR	TWIST RATE
VARMINT BULLETS													
17 CAL													
17308	NA	17 Cal 25 gr FB Varmint	0.172	0.565	FB	0.306	0.318	0.259	0.121	0.152	NA	NA	1:10"

20 CAL													
20303	20703	20 Cal 35 gr FB Varmint	0.204	0.596	FB	0.381	0.272	0.215	0.120	0.179	NA	NA	1:14"
20304	20704	20 Cal 40 gr BT Varmint	0.204	0.680	0.110	0.411	0.337	0.159	0.137	0.227	0.116	1.184	1:10"
20306	NA	20 Cal 55 gr Long Range BT Varmint	0.204	0.908	0.100	0.573	0.449	0.235	0.189	0.354	0.182	1.037	1:7"

22 CAL													
22303	NA	22 Cal 40 gr FB Varmint	0.224	0.609	FB	0.415	0.260	0.194	0.114	0.151	NA	NA	1:15"
22309	22709	22 Cal 52 gr FB Varmint	0.224	0.717	FB	0.436	0.367	0.281	0.148	0.201	NA	NA	1:14"
22311	NA	22 Cal 55 gr FB Varmint	0.224	0.753	FB	0.457	0.377	0.296	0.157	0.209	NA	NA	1:14"
22312	NA	22 Cal 60 gr FB Varmint	0.224	0.810	FB	0.496	0.393	0.314	0.171	0.271	NA	NA	1:12"
22316	NA	22 Cal 64 gr FB Varmint	0.224	0.819	FB	0.506	0.410	0.313	0.182	0.287	NA	NA	1:12"

6 mm													
24313	NA	6 mm 69 gr High BC FB Varmint	0.243	0.919	FB	0.640	0.350	0.279	0.167	0.289	NA	NA	1:12"
24321	NA	6 mm 80 gr FB Varmint	0.243	0.913	FB	0.541	0.466	0.372	0.194	0.300	NA	NA	1:12"
24323	NA	6 mm 88 gr High BC FB Varmint	0.243	1.059	FB	0.672	0.453	0.387	0.213	0.380	NA	NA	1:10"

PART #	QTY PACK #	PRODUCT DESCRIPTION	BULLET DIA.	OAL	BOAT TAIL	NOSE LENGTH	BASE TO OGIVE	BEARING SURFACE	SECTIONAL DENSITY	G1 BC	G7 BC	G7 FORM FACTOR	TWIST RATE
TACTICAL BULLETS													
22 CAL													
22101	NA	22 Cal 77 gr OTM Tactical	0.224	1.015	0.133	0.513	0.587	0.370	0.219	0.374	0.192	1.142	1:8"

6.5 mm													
26195	26795	6.5 mm 130 gr AR Hybrid OTM Tactical	0.264	1.295	0.230	0.709	0.665	0.356	0.266	0.560	0.287	0.928	1:8"

30 CAL													
30105	NA	30 Cal 175 gr OTM Tactical	0.308	1.261	0.215	0.755	0.627	0.292	0.264	0.512	0.263	1.002	1:12"
30107	NA	30 Cal 185 gr Juggernaut OTM Tactical	0.308	1.355	0.223	0.789	0.693	0.343	0.279	0.552	0.283	0.985	1:11"
30112	NA	30 Cal 230 gr Hybrid OTM Tactical	0.308	1.608	0.272	0.794	0.883	0.542	0.346	0.710	0.364	0.953	1:9"

338 CAL													
33107	33792	338 Cal 250 gr Hybrid OTM Tactical	0.338	1.635	0.319	0.962	0.758	0.354	0.313	0.682	0.349	0.895	1:11"
26504	26754	6.5 mm 140 gr VLD Hunting	0.264	1.390	0.224	0.731	0.717	0.435	0.287	0.600	0.307	0.935	1:8"

TUTTE LE DIMENSIONI SONO SOLAMENTE INDICATIVE E DA USARE COME RIFERIMENTO.
POSSONO VARIARE DA LOTTO A LOTTO, MA SONO SICURAMENTE CONSISTENTI PER TUTTE LE PALLE DEL SINGOLO LOTTO.
TUTTI I PASSI DI RIGATURA SONO I PIU' RAPPRESENTATIVI O I PIU' VELOCI.

TABELLA DI RIFERIMENTO

WILSON

Tools & Gages

dal 1987



STAINLESS STANDARD CASE TRIMMER

"Trimmatore" di bossoli standard



I "trimmatori" della Wilson sono particolari perché trattengono il bossolo tramite un mandrino che simula la camera di scoppio di un fucile. I bossoli sono trattenuti ciascuno dall'attrezzo della giusta dimensione. Il mandrino è alloggiato in un sistema di binari che fissa anche l'alloggiamento della lama, assicurando così un perfetto allineamento ogni volta. I trimmer possono essere tenuti in morsa o in un supporto compatibile con le staffe di montaggio. Possono anche essere usati per alesare il colletto dei bossoli, per togliere l'orlatura degli inneschi militari e per togliere la bava dalla bocca del bossolo con delle lame aggiuntive. Su richiesta è disponibile anche per il calibro .50.

CTS-STDU Stainless Standard Case Trimmer	€ 164,90
CTS-50BMGU Stainless Standard Case Trimmer Cal. 50BMG	€ 206,10

WILSON TORNIETTO MICROMETRICO SS



Nuova finitura in acciaio con regolazione micrometrica per una lunga durata. Regolazione più ampia del punto di fermo della vite che parte dai 3/8" (del modello vecchio) e arriva ai 1/2" (del modello nuovo). Con una maggiore larghezza del punto di arresto. Il tutto rivestito con un ossido nero per una finitura di lunga durata. Regolazioni più ampie della vite di arresto con incrementi molto più raffinati che arrivano fino al micrometro 0.001. Manopola in acciaio inox inclusa con il 'trimmer' micrometrico. Il tutto prodotto con vero Acciaio USA.

CTSS-MIC Wilson Tornietto Micrometrico SS	€ 245,40
CTS-50MICU Wilson Tornietto Micrometrico SS Cal. 50BMG	€ 288,60

WILSON STAFFA PER TORNIETTO



Questa staffa in acciaio satinato vi permetterà di lavorare molto più comodamente con il vostro tornietto Wilson in quanto predisposta per il montaggio del Clamp, accessorio molto utile a tenere fermo in posizione il case holder in cui viene alloggiato il bossolo. Già predisposta con i fori per il fissaggio sia superiore che inferiore all'interno della confezione troverete le viti per fissare il tornietto da sostituire a quelle già esistenti.

CT-RGSTD Wilson Staffa Per Tornietto	€ 36,40
CT-50STD Wilson Staffa Per Tornietto 50 Caliber	€ 41,90



WILSON CASE HOLDER CLAMP

Attrezzo di fondamentale importanza per l'uso del tornietto Wilson. Applicabile sull'apposita base permette di tenere fermo il case holder durante tutte le lavorazioni del bossolo.

CT-SSCLMP Wilson Case Holder Clamp	€ 43,30
---------------------------------------	---------

Disponibili i ricambi L.E. Wilson per i tornietti



WILSON INTERCHANGEABLE BUSHING NECK DIE

Matrici per il colletto con anelli intercambiabili

Sono progettate per controllare e/o modificare la quantità di sizing "larghezza" del colletto tramite l'uso di anelli per riformare la parte esterna del colletto del bossolo.

La solita oliva di espansione viene così eliminata, aumentando la concentricità e la durata del bossolo. Il die viene usato con la pressa Arbor "pressa a colonna" e riforma il colletto a 3/16" (4.8 mm) dalla bocca del bossolo, pratica che molti tiratori preferiscono. I bushing (boccole) da inserire non sono inclusi. I dies comprendono anche la punta per decapsulare.



SND-... € 122,20
SS Interchangeable Bushing Neck Die – disponibile per vari calibri (vedere indice dei calibri disponibili)



STAINLESS STEEL NECK DIE BASE

Base in acciaio del 'Neck Die'

Questa base è stata progettata per essere utilizzata con il 'Neck Die' ed inoltre permette di rendere il processo di lavorazione il più semplice e completo possibile. I bossoli vengono compressi all'interno della base mediante la pressa 'Arbor press' in modo tale da dimensionare correttamente il colletto. Successivamente si procede con la decapsulazione.

NDB-SS € 35,10
Stainless Steel Neck Die Base



RIFLE CASE HOLDER

Reggibossolo

Questo cilindro in acciaio è fresato al suo interno proprio come la camera di scoppio della vostra carabina. Quindi procedete ad inserire il bossolo al suo interno, allineandolo al tornietto. Dopo averlo fissato, potrete accorciarlo, sbavarlo, e rettificare la sede dell'innesco sapendo che sarà perfettamente in asse.

È disponibile in cameratura:

- Standard
- Fire = bossolo già sparato
- New = bossolo mai sparato ed a tolleranza di fabbrica.

CH-...	Rifle Case Holder (Standard)	€ 21,30
CH-...	Rifle Case Holder (Fired)	€ 21,30
NCH-...	Rifle Case Holder (New)	€ 21,30
CH-50BMG	50BMG Case Holder (Standard)	€ 24,30

Disponibili per vari calibri (vedere indice dei calibri disponibili).
Disponibili anche i Case Holder per i calibri da pistola.

DISPONIBILI I RICAMBI L.E. WILSON PER DIE.



CHAMBER TYPE BULLET SEATER

Inseritore di palla

Uno dei favoriti dai tiratori di bench rest. Un inseritore fatto a camera di scoppio controlla sia la palla che l'allineamento del bossolo. Palla e bossolo sono presi completamente dal die prima che la palla sia spinta nel bossolo da uno stantuffo particolare che tiene saldamente la palla durante l'inserimento. Questo die lavora molto meglio di uno convenzionale da 7/8" - 14 ed è uno dei più precisi inseritori mai costruiti. È consigliabile utilizzare questo strumento con una pressa 'Arbor Press'.

BS... € 107,90
Chamber Type Bullet Seater – disponibile per vari calibri (vedere indice dei calibri disponibili)



STAINLESS STEEL CHAMBER TYPE MICROMETER WITH ADJUSTMENT

Inseritore di palla in acciaio inox con regolazione micrometrica

Il dies più preciso e semplice da usare sul mercato. I seaters in acciaio inossidabile hanno un regolatore micrometrico integrato per il corretto inserimento della palla con una scala graduata in millesimi di pollice 0.001". È consigliabile utilizzare questo strumento con una pressa 'Arbor Press'.

S... € 192,40
Stainless Steel Chamber Type Micrometer With Adjustment – disponibile per vari calibri (vedere indice dei calibri disponibili)

UNIFORM DEBURRING TOOL

Sbavatore



Produciamo due attrezzi "sbavatori" da usare nel "trimmatore" (tornietto) per bossoli. Vengono montati nell'alloggiamento del tornietto Wilson e sono forniti con la manovella. I bossoli vengono inseriti nel mandrino e così tenuti nella corretta posizione per una perfetta sbavatura. Sono disponibili con angolo di taglio standard a 45° oppure 30°. Manovella inclusa.

UBT-30 € 49,10
Uniform Deburring Tool 30°

UBT-45 € 49,10
Uniform Deburring Tool 45°



INSIDE NECK REAMER

Alesatore interno per il colletto

Un colletto del bossolo spesso può causare alte pressioni e colpi errati. L'alesatore per il colletto toglie materiale in eccesso per assicurare che ci sia lo spazio adeguato fra il colletto e la camera di scoppio. Questi alesatori possono essere anche usati quando si formano i bossoli particolari (wildcats) partendo da bossoli di calibro maggiore. Gli alesatori sono usati nei trimmer/tornietto al posto della lama. Gli alesatori standard vanno usati con i bossoli sparati e non riformati. Sono disponibili anche in dimensioni fuori standard.



INR-... € 56,20
Inside Neck Reamer - disponibile per vari calibri (vedere indice dei calibri disponibili)

INR-SPC € 71,40
Inside Neck Reamer Special

INR-512 € 94,20
Inside Neck Reamer 50 Cal.



PRIMER POCKET REAMER

Alesatore per la sede d'innescio

Usato assieme al "trimmatore" tornietto Wilson per togliere l'orlatura dell'innescio nei bossoli militari. Il risultato finale è un ingresso perfetto ed arrotondato per gli inneschi. Quando ordini, specifica la dimen-



sione dell'innescio:
grande - LARGE
(.210 = 5.3mm)
o piccolo - SMALL
(.175 = 4.4mm)

PPR-175 € 63,90
Primer Pocket Reamer Small

PPR-210 € 63,90
Primer Pocket Reamer Large

PPR-50C € 87,30
Primer Pocket Reamer 50 Cal.



REGULAR CASE GAGE

Calibri per bossoli: Regular Style/Tipo standard

È un calibro in un unico pezzo che controlla la lunghezza totale del bossolo per indicare la necessità di una trimmatura, il "punto dato" della spalla per il corretto headspace e per evitare un resizing eccessivo del bossolo.

Case Gage disponibili anche per pistola, cal. 50, regolabili ed i nuovi BRASS-CG.

CG-... € 57,10
Regular Case Gage - disponibile per vari calibri (vedere indice dei calibri disponibili)



HANDHELD DEBURRING TOOL

Sbavatore/Svasatore

Bisognerebbe togliere la bava dal bossolo dopo averlo trimmato (accorciato) e dopo aver riformato il colletto. Questi attrezzi hanno una doppia estremità con un angolo standard di 45° per togliere la bava della lavorazione dentro e fuori dalla bocca del bossolo. Funzionano per calibri dal .17 al .45 e .50.



DBT-REG € 41,10
Handheld Deburring Tool Standard (.17 a .45)

DBT-50C € 48,80
Handhld Deburring Tool 50 Cal

PUNCH & BASE SETS

Decapsulatore completo

Progettati per togliere gli inneschi nei bossoli militari, questi attrezzi sono così semplici da usare che molti di coloro che praticano la ricarica li preferiscono a quelli integrati nelle presse per qualsiasi tipo di innescio.



PBB-... € 12,26
Decapping Base - disponibile per vari calibri (vedere indice dei calibri disponibili)

SP-... € 21,30
SS Neck Die Punch - disponibile per vari calibri (vedere indice dei calibri disponibili)

VLD DRIFT / SEATING STEM

STEM VLD per inseritore



La maggior parte delle palle VLD o Hybrid hanno un profilo di ogiva molto più lunga delle classiche palle HPBT,

questo significa che con i dies muniti di seating stem tradizionale la punta va a contatto con la porzione alta. Con questo inserto invece viene

correttamente trattenuta a circa metà ogiva. Grazie a questo inserto specifico le palle VLD o Hybrid troveranno il giusto appoggio per essere correttamente inserite nel bossolo.

BSD-V22	VLD Drift /Seating Stem Cal, .22	€ 40,60
BSD-V60	VLD Drift /Seating Stem Cal, 6mm	€ 40,60
BSD-V25	VLD Drift /Seating Stem Cal, .25	€ 40,60
BSD-V65	VLD Drift /Seating Stem Cal, 6,5	€ 40,60
BSD-V27	VLD Drift /Seating Stem Cal, .27	€ 40,60
BSD-V70	VLD Drift /Seating Stem Cal, 7mm	€ 40,60
BSD-V30	VLD Drift /Seating Stem Cal, .30	€ 40,60
BSD-V80	VLD Drift /Seating Stem Cal, 8mm	€ 40,60
BSD-V33	VLD Drift /Seating Stem Cal, .33	€ 40,60
BSD-V35	VLD Drift /Seating Stem Cal, .35	€ 40,60

STAINLESS MICRO ADJUST BULLET SEATING CAP

Tappe in acciaio con regolazione micrometrica per mettipalla

Al momento siamo in grado di offrirvi un nuovo ed innovativo tappo per il mettipalla micrometrico in acciaio, il quale può essere utilizzato con tutti i mettipalla della linea L.E. Wilson. Il seating stem drift non è incluso.

CARATTERISTICHE

- acciaio inossidabile 303/416;
- precisione di taglio a 40 TPI per una regolazione ancora più precisa della profondità di inserimento;
- regolazione di 0.001" per ogni incremento, con una rotazione completa di 0.025" – molto facile da regolare la profondità;
- è compatibile con tutti i calibri del seating stem drift dal .17 al .35; riesce a trasformare ciascuno dei mettipalla della nostra linea in un mettipalla micrometrico. Basta svitare il tappo standard del mettipalla dies L.E. Wilson e, attraverso le opportune viti e filettature inserire il nuovo tappo micrometrico;
- design compatto – proprio come quello micrometrico;
- numeri e scritte stampate al laser;
- e come tutti i prodotti L.E. Wilson è rigorosamente prodotto in USA.



SBSC-MIC € 74,90
Stainless micro adjust bullet seating cap

TIN COATED CUTTER

Tagliante per tornietto in titanio

Il nuovo cutter in lega di titanio è una valida alternativa all'originario tagliante in carbonio. Il nuovo TiN Coated Cutter è e sarà sicuramente superiore, come prestazioni, a tutti i precedenti. I test della L.E. Wilson hanno dimostrato che il nuovo cutter resiste dalle 3 alle 10 volte in più rispetto ai taglianti per tornietto standard in acciaio. Questo nuovo cutter ha una durezza 3 volte superiore e la sua cromatura resiste ai test di durezza con scala Rockwell C.



CTP-TNC Tin coated cutter € 77,70
CTP-50TNC Tin coated cutter per .50 Caliber € 92,10



WILSON BUSHING FULL LENGTH DIE

Il NUOVO dies Wilson full con bushing, vi permetterà di ridimensionare il colletto del bossolo alla tensione desiderata grazie alla possibilità di cambiare la misura della boccola. Allo stesso tempo in un unico passaggio questo dies ricalibra il corpo e la spalla garantendo una perfetta chiusura sulla vostra arma, e la decapsulazione dell'innesco esplosivo. Realizzato con i migliori materiali e poi migliorato ancora con innumerevoli trattamenti termici. La boccola viene venduta separatamente (è possibile utilizzare anche bushing Redding)

CARATTERISTICHE

- Materiali di alta qualità secondo le specifiche L.E. Wilson
- Più duri di un grado 8 Bolt
- Boccole intercambiabili per la migliore tensione del colletto
- Filettatura 7/8 per le presse standard
- Acciaio inossidabile per maggiore durata ed accuratezza

FLD-222R	222 REMINGTON	€ 148,40
FLD-223R	223 REMINGTON	€ 148,40
FLD-2250	22-250	€ 148,40
FLD-22BR	22 BR	€ 148,40
FLD-22PPCF	22 PPC	€ 148,40
FLD-22PPCM	22 PPC MATCH	€ 148,40
FLD-243W	243 WINCHESTER	€ 148,40
FLD-2506	25-06	€ 148,40
FLD-260R	260 REMINGTON	€ 148,40
FLD-270W	270 WINCHESTER	€ 148,40
FLD-280R	280 REMINGTON	€ 148,40
FLD-284W	284 WINCHESTER	€ 148,40
FLD-3006	30-06	€ 148,40
FLD-30BR	30 BR NORMA/REMINGTON	€ 148,40
FLD-300B	300 BLACKOUT	€ 148,40
FLD-300WSM	300 WSM	€ 148,40
FLD-308W	308 WINCHESTER	€ 148,40
FLD-6BR	6 BR NORMA/REMINGTON	€ 148,40
FLD-6BRM	6 BR MATCH SMALL BASE	€ 148,40
FLD-6PPCF	6 PPC FACTORY	€ 148,40
FLD-6PPCM	6 PPC MATCH	€ 148,40
FLD-65BR	6.5 BR NORMA/REMINGTON	€ 148,40
FLD-6CRED	6.5 CREEDMOOR	€ 148,40
FLD-65X47L	6.5X47 LAPUA	€ 148,40
FLD-65284	6.5X284 NORMA/WINCHESTER	€ 148,40
FLD-6555	6.5x55	€ 148,40
FLD-68SPC	6.8 SPC	€ 148,40

FLD-6DASH	6MM DASHER	€ 148,40
FLD-6XC	6XC	€ 148,40
FLD-6X47L	6X47 LAPUA	€ 148,40
FLD-708	7MM-08	€ 148,40
FLD-7BR	7MM BR	€ 148,40
FLD-7WSM	7MM WSM	€ 148,40

*CONTROLLARE LA LISTA AGGIORNATA SUL NOSTRO ONLINE STORE.

WILSON KIT TORNINETTO STANDARD



Questo è un kit necessario per l'accorciamento preciso ed accurato del bossolo. È composto da una selezione accurata di utensili per garantire il miglior risultato finale. Acquistando gli altri utensili a parte con questo tornietto è possibile uniformare la sede dell'innesco, svasare a 30° o 45°, tornire il colletto internamente e può essere trasformato in un meplat trimmer per le ogive.

Kit composto da:

- Wilson Case Holder Clamp
- Wilson Stainless Steel Cartridge Case Trimmer
- Wilson Case Trimmer Stand

(Case Holder da acquistare separatamente in base al calibro desiderato)

CTS-RKITU € 233,60
Wilson Kit Tornietto Standard

CTS-50KITU € 288,10
Wilson Kit Tornietto Standard Cal. 50



WILSON CASE GAGE DEPTH MICROMETER

Ogni "reloader" dovrebbe sapere esattamente quanto il vostro dies sta ricalibrando la spalla. Con questo nuovo accessorio si può fare proprio questo, ma soprattutto non è stato mai così facile!! Questa operazione può essere effettuata sia prima che dopo la ricalibratura in modo da avere tutte le conferme di cui necessitate. Per effettuare questa operazione è necessario che il bossolo sia inserito all'interno del

Case Gage (fornito separatamente), a questo punto una volta adagiato sulla parte superiore il micrometro siete pronti a misurare. Gli avanzamenti sono da 0.001 in quindi vi permetteranno la massima precisione. Un unico micrometro funziona per tutti i case Gage Wilson.

CG-MIC € 173,10
Wilson Case Gage Depth Micrometer

WILSON DIE KIT NECK CON CASE



La L.E.Wilson produce utensili per la ricarica di precisione da oltre 90 anni. Questo kit contiene tutti componenti di altissima qualità grazie ai quali è possibile ricaricare munizioni molto accurate e consistenti.

Il Kit Include:

- Stainless Steel Micrometer Top Bullet Seater SSBS
- Neck Sizing Die SSND
- Case di plastica

(Boccole da acquistare separatamente per il neck die)

SKBN-223R	223 REMINGTON	€ 296,30
SKBN-243W	243 WINCHESTER	€ 296,30
SKBN-260R	260 REMINGTON	€ 296,30
SKBN-308W	308 WINCHESTER	€ 296,30
SKBN-65CRE	6,5 CREEDMOOR	€ 296,30
SKBN-6547L	6,5X47 LAPUA	€ 296,30

WILSON DIE KIT FULL LENGTH DIE CON CASE



Questo kit contiene tutti componenti di altissima qualità grazie ai quali è possibile ricaricare munizioni molto accurate e consistenti. Il die Bushing Type Full Length permette di ricalibrare il colletto alla corretta dimensione e tensione, e al tempo stesso di ridimensionare accuratamente il resto del corpo del bossolo. Il mettipalla micrometrico garantisce un alloggiamento molto preciso della palla. Il Case Gage Length Headspace permette di misurare la lunghezza del bossolo dalla base alla spalla, una volta ricalibrato.

Il Kit Include:

- Stainless Steel Micrometer Top Bullet Seater SSBS
- Bushing Type Full Length FLD
- Case Gage CG
- Case di plastica

(Boccole da acquistare separatamente per il neck die)

KBFC-223R	223 REMINGTON	€ 384,30
KBFC-243W	243 WINCHESTER	€ 384,30
KBFC-260R	260 REMINGTON	€ 384,30
KBFC-308W	308 WINCHESTER	€ 384,30
KBFC-65CRE	6,5 CREEDMOOR	€ 384,30
KBFC-6547L	6,5X47 LAPUA	€ 384,30

WILSON KIT TORNINETTO SS MICROMETRICO



Questo è un kit necessario per l'accorciamento preciso ed accurato del bossolo. È composto da una selezione accurata di utensili per garantire il miglior risultato finale. Acquistando gli altri utensili a parte con questo tornietto è possibile uniformare la sede dell'innesco, svasare a 30° o 45°, tornire il colletto internamente e può essere trasformato in un meplat trimmer per le ogive. Il tutto con regolazione micrometrica.

Kit composto da:

- Wilson Case Holder Clamp
- Wilson Stainless Steel Cartridge Case Trimmer with Micrometer Adjustment
- Wilson Case Trimmer Stand

(Case Holder da acquistare separatamente in base al calibro desiderato)

CT-SSKIT € 315,60
Wilson Kit Tornietto Micrometrico

CTS-50MKIT € 370,60
Wilson Kit Tornietto Micrometrico Cal. 50



WILSON BULLET SEATER BASE

Base di ricambio in acciaio SS per metti-palla Wilson micrometrici e non.

BSB-STA Wilson Bullet Seater Base € 16,40



WILSON TRIMMER POWER ADAPTER

Adattatore che permette di attaccare il tagliente wilson ad un trapano aumentando la capacità di lavoro.

CTP-PWR Wilson Trimmer Power Adapter € 45,20

STANDARD DRIFT / SEATING STEM



Questo è un inserto di ricambio per tutti i metti palla della Wilson. Può capitare che accidentalmente cada la testina del dies e lo stem si ammocchi non entrando più nella sua sede, invece di cambiare tutto il dies o la testina potrete comprare solo questo piccolo pezzo e far tornare il vostro dies come nuovo.

BSD-022	Standard Drift Seating Stem Cal. .22	€ 33,40
BSD-060	Standard Drift Seating Stem Cal. 6mm	€ 33,40
BSD-025	Standard Drift Seating Stem Cal. .25	€ 33,40
BSD-065	Standard Drift Seating Stem Cal. 6,5	€ 33,40
BSD-027	Standard Drift Seating Stem Cal. .27	€ 33,40
BSD-070	Standard Drift Seating Stem Cal. 7mm	€ 33,40
BSD-030	Standard Drift Seating Stem Cal. .30	€ 33,40
BSD-080	Standard Drift Seating Stem Cal. 8mm	€ 33,40
BSD-033	Standard Drift Seating Stem Cal. .33	€ 33,40
BSD-035	Standard Drift Seating Stem Cal. .35	€ 33,40

EXPANDING MANDREL DIE



Il nuovo Wilson Expanding Mandrel Sizing Die è stato studiato da usarsi con i bossoli nuovi per prepararli al metti-palla. Questa operazione è fondamentale per preparare il bossolo al primo sparo, in quanto il bossolo nuovo non

è mai nelle migliori condizioni. Questo die fornisce una consistenza ottimale del diametro del colletto. Include un mandrel, mentre quelli aggiuntivi sono da acquistarsi separatamente.

- L'ottima precisione di questo die fornisce un accurato allineamento ed inserimento della palla
- I mandrel sono intercambiabile a seconda del calibro desiderato
- Compatibile con le presse standard da 7/8ths
- Il die espande il colletto leggermente meno del diametro della palla

DISPONIBILI ANCHE I MANDREL DI RICAMBIO SINGOLI

EXP-22MD	Wilson Die with Expanding Mandrel .22	€ 101,10
EXP-6MD	Wilson Die with Expanding Mandrel 6mm	€ 101,10
EXP-25MD	Wilson Die with Expanding Mandrel .25	€ 101,10
EXP-65MD	Wilson Die with Expanding Mandrel 6,5mm	€ 101,10
EXP-270MD	Wilson Die with Expanding Mandrel .270	€ 101,10
EXP-7MD	Wilson Die with Expanding Mandrel 7mm	€ 101,10
EXP-30MD	Wilson Die with Expanding Mandrel .30	€ 101,10
EXP-33MD	Wilson Die with Expanding Mandrel .33	€ 101,10

Calibro	Case Holder	Case Gage	Bullet Seater	Stainless Bullet Seater	Inside Neck Reamer	Primer Pocket Reamer	Base	Punch	Stainless Steel Neck Sizing Die	Bushing Type Full Length Sizing Die
204 Ruger	F/N	Reg.	X	X	20	0,175	380	17	X	
22 Hornet	All Cases	Reg.	X		22	0,175	350	22	X	
22-250	All Cases	Reg.	X	X	220	0,210	475	22	X	X
22 BR	F/N	Reg.	X	X	220	0,175	475	Spl.	X	X
22 PPC	F/N	Reg.	X	X	220	0,175	440	Spl.	X	X
220 Swift	All Cases	Reg.	X		220	0,210	475	22	X	
220 Russian	N		X		220	0,175	440	22	X	
221 Rem. F.B.	All Cases	Reg.	X		220	0,175	380	22	X	
222 Rem.	All Cases	Reg.	X	X	220	0,175	380	22	X	X
222 Rem. Mag.	All Cases	Reg.	X		220	0,175	380	22	X	
223 Rem	All Cases	Reg.	X	X	220	0,175	380	22	X	X
223 WSSM	F/N	Reg.	X	X	220	0,175	545	22	X	
224 Wby. Mag.	All Cases	Adj.			220	0,210	440	Spl.		
225 Win	F/N	Reg.	X		220	0,210	475	22	X	
240 Wby. Mag	All Cases	Adj.			6mm	0,210	475	Spl.		
243 Win	F/N	Reg.	X	X	6mm	0,210	475	6mm	X	X
243 Ackley Imp.	All Cases		X	X	6mm	0,210	475	6mm	X	
243 WSSM	F/N	Reg.	X	X	6mm	0,210	545	6mm	X	
6mm - 284	All Cases	284 Win	X		6mm	0,210	506	6mm	X	
6mm International	All Cases	Reg.	X		6mm	0,210	475	6mm	22-250	
6mm BR	F/N	Reg. Long	X	X	6mm	0,175	475	6 Spl.	X	X
6mm PPC	F/N	Reg.	X	X	6mm	0,175	440	Spl.	X	X
6mm PPC OS	F/N		X	X	6mm	0,175	440	Spl.	X	X
6mm Dasher	All Cases	Reg.	X	X	6mm	0,175	475	6mm	X	X
6mm XC	F/N	Reg.	X	X	6mm	0,210	475	6mm	X	X
6 X 47	All Cases	Reg.	X		6mm	0,175	380	6mm	X	
6 X 47 Lapua	F/N	Reg.	X	X	6mm	0,175	475	6 Spl.	X	X
250 Savage	All Cases	Reg.	X		25	0,210	475	25	X	
25 - 06	All Cases	Reg.	X		25	0,210	475	25	X	
256 Win Mag	All Cases	Reg.	X		25	0,175	440	25	X	
257 Roberts	All Cases	Reg.	X		25	0,210	475	25	X	
257 Ackley	All Cases		X	X	25	0,210	475	25	X	
257 Wby Mag	All Cases	Adj.			25	0,210	533	25		
25 WSSM	F/N	Reg.	X	X	25	0,210	545	25	X	
264 Win Mag	F/N	Adj.	X		6.5mm	0,210	533	25	X	
260 Rem	F/N	Reg.	X	X	6.5mm	0,210	475	25	X	X
260 Ackley	All Cases		X	X	6.5mm	0,210	475	25	X	
26 Nosler	All Cases		X	X	6.5mm	0,210	533	25	X	
6.5 Creedmoor	F/N	Reg.	X	X	6.5mm	0,210	475	25	X	X
6.5 Grendel	F/N	Reg.	X		6.5mm	0,175	440	25 Spl.	X	
6.5 BR	F/N		X	X	6.5mm	0,175	440	25 Spl.	X	X
6.5 X 47 Lapua	F/N	Reg.	X	X	6.5mm	0,175	475	25 Spl.	X	X
6.5 X 55 Norma	All Cases	Reg.	X		6.5mm	0,210	475	25	X	
6.5 Mannlicher	All Cases				6.5mm	0,210	460	25		
6.5 Rem. Mag.	All Cases	Adj.	X		6.5mm	0,210	533	25	X	
6.5 - 284	All Cases	284 Win	X	X	6.5mm	0,210	506	25	X	X

270 Wby. Mag.	All Cases	Adj.			270	0,210	533	25		
270 Win.	All Cases	Reg.	X	X	270	0,210	475	25	X	
270 WSM	F/N	300 WSM	X	X	270	0,210	545	25	X	
7mm BR Rem.	F/N	Reg.	X		7mm	0,175	475	Spl.	X	X
7mm - 08	F/N	Reg.	X	X	7mm	0,210	475	25	X	X
7mm Mauser	All Cases	Reg.	X		7mm	0,210	475	25	X	
7mm Rem. Mag.	F/N	Adj.	X	X	7mm	0,210	533	25	X	
7mm STW	F/N	Adj. SPL	X		7mm	0,210	533	25	X	
7mm Wby. Mag.	All Cases	Adj.			7mm	0,210	533	25		
7mm RSAUM	F/N	300 RSAUM	X	X	7mm	0,210	545	25	X	
7mm WSM	F/N	Reg.	X	X	7mm	0,210	545	25	X	
280 Rem	All Cases	Reg.	X		7mm	0,210	475	25	X	
28 Nosler	All Cases		X	X	7mm	0,210	533	25	X	
280 Ackley Imp.	All Cases		X		7mm	0,210	475	25	X	
284 Win.	All Cases	Reg.	X	X	7mm	0,210	506	25	X	X
7.5 x 55	F/N				3085	0,210	506	30		
7.62 Russian	All Cases				30	0,210	583	30		
7.62 X 39	All Cases	Reg.	X		30	0,210	485	30	X	
300 AAC Blackout	F	Reg.	X	X	30	0,175	380	30	X	X
30 - 30	F/N	Reg.	X		30	0,210	506	30	X	
30 M-1 Carbine	All Cases	C.Length			30	0,175	380	30		
300 Savage	F/N	Reg.	X		30	0,210	475	30	X	
30 X 47	All Cases		X	X	30	0,210	475	30	X	
30 - 06	All Cases	Reg.	X	X	30	0,210	475	30	X	
30 - 06 Ackley Imp.	All Cases		X		30	0,210	475	30	X	
300 H&H Mag.	All Cases	Adj.	X		30	0,210	533	30		
300 Win. Mag.	F/N	Adj.	X	X	30	0,210	533	30	X	
300 Wby. Mag.	All Cases	Adj.			30	0,210	533	30		
300 Ultra	All Cases	Reg.	X	X	30	0,210	533	30	X	
300 WSM	F/N	Reg.	X	X	30	0,210	545	30	X	
300 RSAUM	F/N	Reg.	X		30	0,210	545	30	X	
30 BR	F/N	Reg.	X	X	30	0,175	475	30	X	X
308 Win.	F/N	Reg.	X	X	30	0,210	475	30	X	X
308 Norma Mag.	F/N	Adj.			30	0,210	533	30		
303 Savage	All Cases	Reg.			303	0,210	506	30		
303 British	All Cases	Reg.			303	0,210	545	30		
7.65 Belg. Mauser	All Cases	Reg.			303	0,210	475	30		
8mm Mauser	All Cases	Reg.			8mm	0,210	475	30		
8mm Rem. Mag.	F/N	Adj.	X		8mm	0,210	533	30		
338 Win. Mag.	F/N	Adj.	X		33	0,210	533	30	X	
338 Lapua	All Cases	Reg.	X	X	33	0,210	583	30	X	
338 Edge	All Cases		X	X	33	0,210	533	30	X	
340 Wby. Mag.	All Cases				33	0,210	533	30 Spl.		
348 Win.	All Cases	Reg.	X		348	0,210	610	30		
375 H&H Mag.	All Cases	Adj.			375	0,210	533	30		
375 Wby. Mag.	All Cases				375	0,210	533	30		
378 Wby. Mag.	All Cases	Adj.			375	0,210	583	30		
444 Marlin	All Cases	C.Length				0,210	515	30		

K&M ARBOR PRESS

Pressa Arbor della K&M da usare con i Wilson Dies

La robusta pressa a mano viene utilizzata comodamente sul vostro banco di lavoro a casa oppure direttamente al campo di tiro. Non vi è infatti alcuna necessità di bloccare la pressa sul banco. La progettazione del collegamento a ginocchiera (denominato 'crankshift') lo rende uno strumento eccezionale. Inoltre permette di avere una sensibilità notevole, molto utile quando ci si appresta a posizionare la palla. La rotaia è perfettamente accoppiata tramite boccole in Oilite Bronzo. L'altezza della pressa è regolabile da .9" a 6.2" con una corsa minima di 0.900".



ABPRESSRH € 198,80
K&M Arbor Press Right Hand

ABPRESSLH € 198,80
K&M Arbor Press Left Hand

STANDARD FORCE PACK

Misuratore di forza standard

Questo strumento è un optional delle sole ed uniche presse della linea K&M ARBOR PRESS. È possibile acquistare questo modulo aggiuntivo da installare sulla propria Arbor Press in tutta facilità e semplicità. Con questa opzione è possibile andare a misurare effettivamente la forza esercitata durante la corsa dalla pressa. Viene venduto separatamente solo il comparatore di forza in modo tale da lasciare a colui che ricarica la massima libertà di scelta.



FP150 € 96,20
K&M Force Pack for Arbor Press Standard



K&M ARBOR PRESS with Force Measurement

Pressa Arbor della K&M con misuratore di forza

Questo modello di pressa con misuratorevi permette di misurare la forza esercitata mediante un indicatore composto da una molla a deflessione, dove un chilo di forza è equivalente a 0.001". Questo è facilmente leggibile sul quadro del comparatore. Sulla parte superiore della pressa viene installato il comparatore. Il quale è collegato alla molla a deflessione tramite un'asta. Quando si esercita una certa forza sulla leva della pressa, la molla si deflette e muove l'asta che a sua volta fa ruotare la lancetta del comparatore.



ABPRESSRH-FP150 € 296,20
K&M Arbor Press with Force Measurement Right Hand

ABPRESSLH-FP150 € 296,20
K&M Arbor Press with Force Measurement Left Hand

DI001 € 47,60
K&M Dial Indicator 0.001" Resolution

CONSEGNA EXPRESS
GARANTITA !!!





ERGO HOLDER Manopola ergonomica

L'Ergo Holder è un utensile che fa da supporto e lo si utilizza in combinazione con il Micro-Adjustable Neck Turner. La maggior parte di coloro che ricaricano attraverso i nostri strumenti, definisce

il Neck Turner il miglior utensile per la tornitura; ma, al tempo stesso, ci fanno notare come sia abbastanza difficile da tenere in mano a causa delle sue compatte dimensioni. Questo nuovo Ergo Holder ci permette di soddisfare le richieste dei nostri clienti andando a creare un complemento assai gradito per gli utilizzatori del Neck Turner.

L'Ergo Holder è costruito secondo la tradizionale ed elevata qualità della K&M, infatti il componente è interamente composto di alluminio di altissima qualità e la forma è stata progettata in modo ergonomico per non affaticare la mano dell'utilizzatore finale.

Inoltre la sua massa abbastanza consistente permette di dissipare il calore generato dal pilot durante la tornitura.

Il corpo centrale del Neck Turner è facilmente assemblabile con l'Ergo Holder e viene tenuto perfettamente in posizione con una vite, la quale può essere serrata grazie alla chiave esagonale in dotazione con l'utensile.

MANTEH
Ergo Holder

€ 57,10

CONTROLLED DEPTH TAPERED REAMER LARGE 6MM - .338

Utensile per il controllo della profondità di passata della fresa

– Grande – da 6mm a .338



La K&M è orgogliosa di presentare un miglioramento di un eccellente utensile di lunga data per la smussatura dell'apertura della bocca, con l'inserimento di una maniglia di nuova concezione che fornisce una migliore profondità di arresto e una vite di regolazione assolutamente necessaria per un preciso controllo della profondità di taglio. Al tempo stesso, è stata mantenuta la stessa grande selezione di taglienti incorporati nell'utensile, il quale utilizza sempre un cono configurato a 4 gradi per lato che produce il miglior smusso della bocca del bossolo per l'inserimento della palla. La smussatura è talmente precisa che soddisfa anche il tiratore benchrest e lo sportivo più esigente. Lo strumento Large (grande calibro) utilizza una fresa a sei alette che permette di smussare il bossolo dal calibro 6mm al calibro .338. Il grande vantaggio della

nuova maniglia è che è stata progettata appositamente per essere compatibile con il tornietto alesatore conico già esistente (Tapered Reamer Cutter). Se si possiede già un alesatore conico con il vecchio manico, è possibile aggiornare l'utensile al nuovo andando a comperare solamente il nuovo pacchetto di assemblaggio e semplicemente spostando il Vostro tagliente dalla vecchia alla nuova manopola. Tale utensile permette di semplificare e rendere assai precisa una delle operazioni più critiche nell'assemblaggio di una cartuccia. Cioè la preparazione accurata dell'apertura del bossolo dove poi dovrà entrare pian piano la palla.

CDTR6-338

Controlled Depth Tapered Reamer, Large 6mm - .338

€ 74,50

CONTROLLED DEPTH TAPERED REAMER SMALL .17 - 6MM

Utensile per il controllo della profondità di passata della fresa

– Piccolo – da .17 a 6mm



DISPONIBILI
ANCHE
NEI CALIBRI:
.35-408 cal.,
.416-50 cal.,
BMG cal.

La K&M è orgogliosa di presentare un miglioramento di un eccellente utensile di lunga data per la smussatura dell'apertura della bocca, con l'inserimento di una maniglia di nuova concezione che fornisce una migliore profondità di arresto e una vite di regolazione assolutamente necessaria per un preciso controllo della profondità di taglio. Al tempo stesso, è stata mantenuta la stessa grande selezione di taglienti incorporati nell'utensile, il quale utilizza sempre un cono configurato a 4 gradi per lato che produce il miglior smusso della bocca del bossolo per l'inserimento della palla. La smussatura è talmente precisa che soddisfa anche il tiratore benchrest e lo sportivo più esigente. Lo strumento Small (piccolo calibro) utilizza una fresa composta di 3 alette per smussare il bossolo dal calibro .17 al calibro 6mm.

Il grande vantaggio della nuova maniglia è che è stata progettata appositamente per essere compatibile con il tornietto alesatore conico già esistente (Tapered Reamer Cutter). Se si possiede già un alesatore conico con il vecchio manico, è possibile aggiornare l'utensile al nuovo andando a comperare solamente il nuovo pacchetto di assemblaggio e semplicemente spostando il Vostro tagliente dalla vecchia alla nuova manopola. Tale utensile permette di semplificare e rendere assai precisa una delle operazioni più critiche nell'assemblaggio di una cartuccia. Cioè la preparazione accurata dell'apertura del bossolo dove poi dovrà entrare pian piano la palla.

CDTR17-6

Controlled Depth Tapered Reamer, Small .17 - 6mm

€ 74,50

MICRO-ADJUSTABLE NECK TURNER COMPLETE, NO PILOT, NO SHELL HOLDER

Tornietto per colletto completo con regolazione micrometrica, senza Pilot di acciaio e senza Shell Holder

Il Micro-Adjustable Neck Turner è un tornietto regolabile che viene fornito senza pilot e senza shell holder. Il corpo del 'Neck Turner' è composto internamente con utensili e taglienti in acciaio delle migliori qualità. Questo kit include l'assemblaggio di due parti: il 'Neck Turner Body' (che è il corpo centrale del tornietto) e il 'Power Adapter with Handle' (che è la manopola ergonomica per guidare il bossolo durante la tornitura). Il pilot di acciaio ed i reggibossolo devono essere acquistati separatamente. Il tornietto per colletto della K&M è dotato di un meccanismo di regolazione del tagliente davvero unico nel suo genere. Questo meccanismo consente a colui che ricarica di avere sempre la massima precisione nell'aggiustamento del tornietto. Il design di questo nuovo strumento prevede l'utilizzo di viti a passo molto corto, tant'è che per ogni rotazione del dado di regolazione la vite spinge in avanti di soli 0.002" il tagliente. Per dare un riferimento e per riuscire a fare un confronto, gli utensili micrometrici possiedono un fondo scala di 0.025" per ogni rotazione. Sono presenti indicatori sul corpo del Neck Turner attorno alla circonferenza del foro della vite di regolazione del tagliente. Tali incisioni sono disposte radialmente ogni 30 gradi e, come riferimento visivo, è presente una punzonatura sulla faccia del dado di regolazione. Di conseguenza, ogni qualvolta si ruoti il dado di un incremento, allora la fresa avanza di 0.0002". Per evitare e contrastare la formazione della cosiddetta 'ciambella', il colletto deve essere ruotato in modo tale che la parte finale del tagliente sia leggermente all'interno della spalla. L'angolo di inclinazione del taglio permetterà di ospitare tutte le angolazioni possibili della spalla permettendovi di andare a tagliare giusto dentro la giunzione colletto/spalla.

Potete andare a pilotare e guidare il bossolo con il 'Power Adapter' e con l'opportuno 'Shell Holder'. Questo vi permetterà di effettuare tutta l'operazione manualmente attraverso il manicotto, oppure potete tranquillamente rimuovere il 'Power Adapter' ed utilizzare il tutto con un cacciavite a radice esagonale da un quarto di pollice.

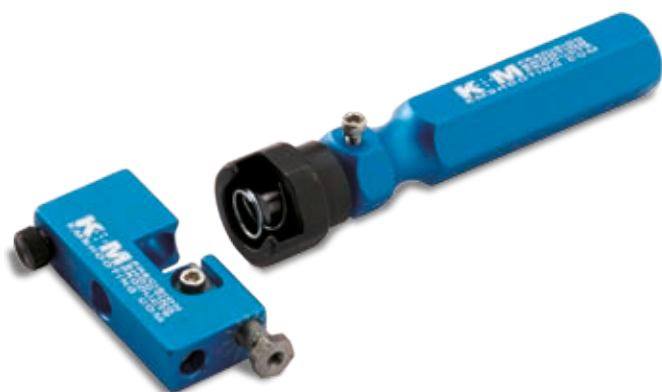

MANT € 126,00
Micro-Adjustable Neck Turner Complete, no Pilot, no Shell Holder

NOTA I NOSTRI PRODOTTI PROVENGONO PRINCIPALMENTE DA MERCATI ESTERI (USA, ...) E PER QUESTO MOTIVO SONO SOGGETTI A DIVERSE VARIAZIONI DI PREZZO DURANTE L'ANNO, DOVUTE AL CAMBIO DELLA VALUTA. IN FASE DI ORDINAZIONE, **CONTROLLARE SEMPRE IL NOSTRO SITO** PER AVERE LE ULTIME QUOTAZIONI AGGIORNATE E CORRETTE.



MICRO-ADJUSTABLE NECK TURNER BODY ONLY, NO PILOT

Tornietto per colletto con regolazione micrometrica, solo corpo centrale e senza Pilot

Il Micro-Adjustable Neck Turner Body Only è un tornietto con regolazione micrometrica composto interamente di utensili in acciaio, e viene fornito senza alcun pilot.

Il pilot di acciaio deve essere acquistato separatamente. Il Neck Turner della K&M possiede un meccanismo di regolazione del tagliente davvero unico nel suo genere, infatti permette di aggiustare con precisione assoluta la profondità del taglio. Il design di questo nuovo strumento prevede l'utilizzo di viti a passo molto corto, tant'è che per ogni rotazione del dado di regolazione la vite spinge in avanti di soli 0.002" il tagliente. Per dare un riferimento e per riuscire a fare un confronto, gli utensili micrometrici possiedono un fondo scala di 0.025" per ogni rotazione. Sono presenti indicatori sul corpo del Neck Turner attorno alla circonferenza del foro della vite di regolazione del tagliente. Tali incisioni sono disposte radialmente ogni 30 gradi e, come riferimento visivo, è presente una punzonatura sulla faccia del dado di regolazione. Di conseguenza, ogni qualvolta si ruoti il dado di un incremento, allora la fresa avanza di 0.0002".

Per evitare e contrastare la formazione della cosiddetta 'ciambella', il colletto deve essere ruotato in modo tale che la parte finale del tagliente sia leggermente all'interno della spalla. L'angolo di inclinazione del taglio permetterà di ospitare tutte le angolazioni possibili della spalla permettendovi di andare a tagliare giusto dentro la giunzione colletto/spalla.

NTBODY € 74,50
Micro-Adjustable Neck Turner Body Only, no Pilot

POWER ADAPTER WITH HANDLE, WITHOUT SHELL HOLDER

Power Adapter con manico e senza Shell Holder



Il Power Adapter è un utensile di fondamentale importanza per l'utilizzo del Neck Turner. È composto di un manicotto ergonomico e di un alloggiamento per lo shell holder perfettamente compatibili ed intercambiabili. Il

reggibossolo deve essere acquistato separatamente. Il manicotto permette di effettuare l'operazione di tornitura del bossolo manualmente ed in assoluta precisione. Il Power Adapter combinato con il corretto shell holder invece consente di guidare e ruotare il bossolo a piacimento durante la fase di tornitura del colletto. Il Power Adapter è collegato al reggibossolo attraverso una vite esagonale da un quarto di pollice e può essere cambiato o sostituito ogni qualvolta sia necessario.

CHPAMT € 53,20
Power Adapter with Handle, without Shell Holder



POWER ADAPTER WITHOUT SHELL HOLDER

Power Adapter senza reggibossolo

Il Power Adapter viene fornito senza shell holder ed è molto importante per l'utilizzo con avvitatore a batteria. Combinato con un manicotto (come ad esempio il Power Adapter Handle) o con un avvitatore a batteria permette di ruotare il colletto del bossolo in assoluta precisione all'interno della sede del tornietto Neck Turner. Di conseguenza, grazie all'utilizzo del corretto shell holder, si ha la possibilità di guidare il bossolo senza commettere errori durante la tornitura, sia manualmente che usando l'avvitatore.

Il reggibossolo deve essere acquistato separatamente.

CHPA	Power Adapter without Shell Holder	€ 36,20
------	------------------------------------	---------



POWER ADAPTER HANDLE

Manicotto per Power Adapter

La manopola ergonomica permette di utilizzare il Power Adapter manualmente, senza aver necessariamente bisogno di un avvitatore elettrico. Grazie ad esso è possibile tornire il colletto del bossolo manualmente mantenendo comunque un'elevatissima precisione di taglio.

PAHANDLE	Power Adapter Handle	€ 18,10
----------	----------------------	---------



TOOL STEEL PILOT

Pilot in acciaio

DISPONIBILI ANCHE PER: .375, .408, .416

Il pilot in acciaio viene venduto singolarmente a seconda del calibro desiderato. Esso è di fondamentale importanza per il corretto utilizzo del tornietto Neck Turner. Permette di guidare il colletto del bossolo in prossimità del tagliente in modo molto preciso.

ITEM	DESCRIPTION	PRICE
XNTAL-22	K&M Neck Turning Pilot .22	€ 20,40
XNTAL-24	K&M Neck Turning Pilot .24	€ 20,40
XNTAL-25	K&M Neck Turning Pilot .25	€ 20,40
XNTAL-26	K&M Neck Turning Pilot .26	€ 20,40
XNTAL-27	K&M Neck Turning Pilot .27	€ 20,40
XNTAL-28	K&M Neck Turning Pilot .28	€ 20,40
XNTAL-30	K&M Neck Turning Pilot .30	€ 20,40
XNTAL-33	K&M Neck Turning Pilot .33	€ 20,40



CARBIDE CUTTING PILOT

Pilot con tagliente in carbonio

DISPONIBILI ANCHE PER: .375, .408, .416

Il Carbide Cutting Pilot viene venduto separatamente in base al calibro desiderato. Questo pilot è costituito interamente di materiale a base di carbonio. Inoltre possiede all'estremità finale una serie di 'denti taglienti' sempre in carbonio che permettono la rimozione della cosiddetta 'ciambella di sbavatura'.

ITEM	DESCRIPTION	PRICE
CRTAL-22	K&M Carbide Neck Turning Pilot .22	€ 68,90
CRTAL-24	K&M Carbide Neck Turning Pilot .24	€ 68,90
CRTAL-26	K&M Carbide Neck Turning Pilot .26	€ 68,90
CRTAL-28	K&M Carbide Neck Turning Pilot .28	€ 68,90
CRTAL-30	K&M Carbide Neck Turning Pilot .30	€ 68,90
CRTAL-33	K&M Carbide Neck Turning Pilot .33	€ 68,90

* Disponibili su ordinazione anche i pilot carbide senza tagliente CRNONTAL



PILOT JACK

Pilot Jack

Il Pilot Jack è uno strumento molto utile in quanto fornisce una valida assistenza in termini di precisione durante l'impostazione della posizione del pilot nel tornietto. Per rendere efficaci ed accurato il posizionamento del pilot all'interno della sua sede nel tornietto è necessario utilizzare questo Pilot Jack in quanto permette di mantenere perfettamente in asse il pilot stesso. Tutto ciò permette di effettuare il taglio della spalla del bossolo nel modo più preciso ed affidabile possibile.

MANTPIAC	Pilot Jack	€ 24,50
----------	------------	---------



DIAL INDICATOR 0.001

Comparatore con fondo scala da 0.001"

Il Dial Indicator è una sorta di comparatore che permette di misurare degli scostamenti o delle dimensioni molto piccole. Tale indicatore può essere utilizzato sia con le presse della serie Arbor che con i Primer Gauge della K&M. Il fondo scala e la risoluzione di questo sistema di misurazione sono molto accurati, infatti si ha una risoluzione di 0.001".

DI001	Dial Indicator 0.001"	€ 47,60
-------	-----------------------	---------

EXPAND MANDRELS FOR EXPAND IRON ASSEMBLY

Mandrini di espansione per l'Expand Iron Assembly

DISPONIBILI
ANCHE PER:
.375, .408, .416



I mandrini di espansione (Expand Mandrels) vengono venduti singolarmente in base al calibro desiderato. Essi permettono di uniformare il colletto e l'apertura dei bossoli prima di essere utilizzati nelle presse con i dies commerciali. Sostanzialmente possiedono tutte le caratteristiche sopra citate e combinate assieme al Press Adapter permettono di rendere assai precisa l'operazione di tornitura dei bossoli.

ITEM	DESCRIPTION	PRICE
EXEXPM-22	K&M Neck Expander Mandrel .22	€ 20,60
EXEXPM-24	K&M Neck Expander Mandrel .24	€ 20,60
EXEXPM-25	K&M Neck Expander Mandrel .25	€ 20,60
EXEXPM-26	K&M Neck Expander Mandrel .26	€ 20,60
EXEXPM-27	K&M Neck Expander Mandrel .27	€ 20,60
EXEXPM-28	K&M Neck Expander Mandrel .28	€ 20,60
EXEXPM-30	K&M Neck Expander Mandrel .30	€ 20,60
EXEXPM-33	K&M Neck Expander Mandrel .33	€ 20,60

K&M NECK EXPAND MANDREL SPECIAL

I mandrini di espansione (Expand Mandrels) vengono venduti singolarmente in base al calibro desiderato. Essi permettono di uniformare il colletto e l'apertura dei bossoli prima di essere utilizzati nelle presse con i dies commerciali. Sostanzialmente possiedono tutte le caratteristiche sopra citate e combinate assieme al Press Adapter permettono di rendere assai precisa l'operazione di tornitura dei bossoli. Questo in particolare è una versione speciale, nato e studiato appositamente per il calibro 30 BR. Permette in un unico passaggio di passare da un colletto 6mm a 7,62. La sua conicità permette di non rovinare il bossolo durante l'operazione facendo risparmiare tempo e forze non dovendo fare i classici 3 passaggi 6, 6,5, 30. Questo può essere usato per tutti quei calibri custom o che si ricavano da altri bossoli che necessitano di essere allargati a .30 e che partono da un calibro non inferiore a 6mm (esempio: 30x47, 300 SAUM, 300 WSM ecc..)

EXEXPM-630	K&M NECK EXPAND MANDREL SPECIAL 6mm TO 30	€ 20,60
------------	---	---------



NECK TURNER CUTTER

Utensili per Neck Turner



Questo è il tagliente di ricambio del tornietto Neck Turner. Tale utensile è composto di acciaio, ed è facilmente installabile sul corpo stesso del tornietto.

Questo tagliente è disponibile con varie angolazioni a seconda della spalla del bossolo che si va a tornire. L'angolo di tagliente standard rimane sempre quello da 50°, con il quale è possibile tornire tutte le angolazioni di spalla possibili.

NTCUTTER23	NECK TURNER CUTTER STEEL 23°	€ 23,40
NTCUTTER28	NECK TURNER CUTTER STEEL 28°	€ 23,40
NTCUTTER33	NECK TURNER CUTTER STEEL 33°	€ 23,40
NTCUTTER38	NECK TURNER CUTTER STEEL 38°	€ 23,40
NTCUTTER43	NECK TURNER CUTTER STEEL 43°	€ 23,40
NTCUTTER50	NECK TURNER CUTTER STEEL 50°	€ 23,40
NTCUTTERLRG	NECK TURNER CUTTER LARGE CALIBER	€ 23,40

PRESS ADAPTER DA USARE CON I MANDRINI DI ESPANSIONE A PAGINA 105.

CARBIDE NECK TURNER CUTTER

Utensili per Carbide Neck Turner



Questo è il tagliente di ricambio del tornietto Neck Turner. Tale utensile è composto di acciaio di pregiata qualità ed è facilmente installabile sul corpo stesso del tornietto.

NTCUTTERCRB	Carbide Neck Turner Cutter	€ 65,50
-------------	----------------------------	---------

PRESS ADAPTER DA USARE CON I MANDRINI DI ESPANSIONE A PAGINA 105.



EXPAND MANDREL WINDOW RISER

Finestra per la visualizzazione dello stato di lavorazione per Mandrino di espansione

In abbinamento con il Press Adapter l'Expander Mandrel Window Riser è un semplice dispositivo che permette di espandere il colletto del bossolo attraverso la pressa ed al tempo stesso consente la completa visualizzazione del processo di lavorazione attraverso una finestra di visualizzazione.

Questo permette non solo di operare l'espansione del colletto del bossolo dal basso della pressa dove la linea di vista è difficoltosa, ma permette anche di eliminare la necessità di avere una vite di stop nel mandrino di espansione.

EXWINDRIS

Expand Mandrel Window Riser

€ 32,90

FLASH HOLE UNIFORMER PROFESSIONAL STANDARD 0.080

Uniformatore del foro di vampa professionale Standard 0.080"



Per tutti coloro che ricaricano a mano e che sono sempre alla ricerca di una maggiore precisione. La precisione richiede coerenza ed accuratezza in ciascuna singola operazione. Inoltre richiede anche degli strumenti manuali di elevata qualità. Il bossolo in ottone è un componente davvero importante e talvolta alcuni dettagli fondamentali vengono trascurati, come ad esempio il foro di vampa o la sede dell'innesco.

Nel settore manifatturiero di produzione industriale, il foro di vampa viene molto spesso 'respinto' all'interno dell'ottone stesso che compone il bossolo. Questo perché è il metodo più veloce e meno costoso, che però presenta notevoli lacune ed incongruenze. Il foro di vampa che si ottiene, dunque, può essere di svariate dimensioni e forme. Ed inoltre cosa ancora più dannosa per la precisione è che si vengono a formare i cosiddetti 'sblocchi irregolari' oppure le sbavature all'interno della cartuccia. Tutto questo, in fase di tiro, potrebbe causare notevoli differenze fra un tiro ed il successivo, soprattutto nel 'fronte di fiamma' dell'innesco. Le conseguenze sono abbastanza deleterie in quanto tutto ciò provoca notevoli incoerenze in termini di pressione/velocità che si ripercuotono nella perdita di precisione. Questo è il motivo fondamentale per cui i tiratori di Benchrest usano andare ad uniformare il foro di vampa sin dal lontano 1969.

Caratteristiche peculiari e fondamentali:

1. Alesatura/Sbavatura/Smussatura.
2. Fornisce e garantisce la centratura/allineamento del bossolo.
3. Uniforma per pre-impostare la lavorazione, con controllo della profon-

dità (indipendentemente dalla lunghezza del bossolo).

4. Vite di inserimento, sostituibile e tagliente.

5. Noce/vite esagonale anti-rollo.

6. Un unico utensile va bene per qualunque calibro da carabina o pistola.

7. Composto interamente di acciaio e ottone; no alluminio e nemmeno plastica.

UPSTD080

Flash Hole Uniformer, Professional - Standard 0.080"

€ 33,90

FLASH HOLE UNIFORMER, PROFESSIONAL PPC 0.062

Uniformatore del foro di vampa professionale ppc 0.062



Per tutti coloro che ricaricano a mano e che sono sempre alla ricerca di una maggiore precisione. La precisione richiede coerenza ed accuratezza in ciascuna singola operazione. Inoltre richiede anche degli strumenti manuali di elevata qualità. Il bossolo in ottone è un componente davvero importante e talvolta alcuni dettagli fondamentali vengono trascurati, come ad esempio il foro di vampa o la sede dell'innesco.

Nel settore manifatturiero di produzione industriale, il foro di vampa viene molto spesso 'respinto' all'interno dell'ottone stesso che compone il bossolo. Questo perché è il metodo più veloce e meno costoso, che però presenta notevoli lacune ed incongruenze. Il foro di vampa che si ottiene, dunque, può essere di svariate dimensioni e forme. Ed inoltre cosa ancora più dannosa per la precisione è che si vengono a formare i cosiddetti 'sblocchi irregolari' oppure le sbavature all'interno della cartuccia.

Tutto questo, in fase di tiro, potrebbe causare notevoli differenze fra un tiro ed il successivo, soprattutto nel 'fronte di fiamma' dell'innesco. Le conseguenze sono abbastanza deleterie in quanto tutto ciò provoca notevoli incoerenze in termini di pressione/velocità che si ripercuotono nella perdita di precisione. Questo è il motivo fondamentale per cui i tiratori di Benchrest usano andare ad uniformare il foro di vampa sin dal lontano 1969.

Caratteristiche peculiari e fondamentali:

1. Alesatura / Sbavatura / Smussatura.
2. Fornisce e garantisce la centratura/allineamento del bossolo.
3. Uniforma per pre-impostare la lavorazione, con controllo della profondità (indipendentemente dalla lunghezza del bossolo).
4. Vite di inserimento, sostituibile e tagliente.
5. Noce/vite esagonale anti-rollo.
6. Un unico utensile va bene per qualunque calibro da carabina o pistola.
7. Composto interamente di acciaio e ottone; no alluminio e nemmeno plastica.

UPPPC062

Flash Hole Uniformer, Professional - PPC 0.062

€ 35,10



LARGE RIFLE PRIMER POCKET CORRECTION TOOL

Utensile per la correzione della sede dell'innesco Large Rifle

Questo utensile alesatore permette di uniformare e correggere la sede dell'innesco dei bossoli. In questo caso particolare è adatto ai grandi calibri da carabina con una profondità di passata impostata a 0.131". Ora è disponibile con gambo di aggancio molto migliorato, per poter montare in assoluta semplicità e precisione il mandrino alesatore sulla manopola a forma di cacciavite (il cosiddetto HANDLE- CORDLESS).

CARLRPCT Large Rifle Primer Pocket Correction Tool € 39,80

PCTCAL50 K&M Primer Pocket Correction Tool Cal. 50 Bmg € 72,20

DISPONIBILE ANCHE PER LARGE PISTOL

CARLPPCT Large Pistol Primer Pocket Correction Tool € 39,80



SMALL RIFLE/ PISTOL PRIMER CORRECTION TOOL

Utensile per la correzione della sede dell'innesco Small Pistol e Small Rifle

Questo utensile alesatore permette di uniformare e correggere la sede dell'innesco dei bossoli. In questo caso particolare è adatto ai piccoli calibri da pistola e carabina con una profondità di passata impostata a 0.122". Ora è disponibile con gambo di aggancio molto migliorato, per poter montare in assoluta semplicità e precisione il mandrino alesatore sulla manopola a forma di cacciavite (il cosiddetto HANDLE- CORDLESS).

CARSPMCT Small Rifle/Pistol Primer Correction Tool € 39,80



PRIMER/GAUGE

Inseritore di inneschi con comparatore

Se si desidera il massimo disponibile sul mercato per quanto riguarda gli innescatori manuali, allora il Primer/Gauge della K&M fa proprio al caso vostro. I tiratori di Benchrest inseriscono l'innesco nell'alloggiamento fino a quando non 'sentono' che si appoggia o tocca solamente la base della sede per l'innesco stesso. La coerenza e l'accuratezza sono i segreti per un corretto inserimento dell'innesco nella sua sede, e con il nuovo K&M Primer/Gauge potrete ottenere anche questa coerenza. Questo strumento di altissima precisione utilizza anche un comparatore che garantisce che ciascun innesco sia stato alloggiato precisamente alla profondità richiesta dal tiratore. Effettuare una operazione di inserimento dell'innesco molto precisa e calibrata non è assolutamente possibile senza l'utilizzo delle potenzialità di questo strumento.

PGMOD2-02 Primer/Gauge con Shell Holder n. 2 € 220,10

K&M POWER GRIP PER POWER ADAPTER



Il Power Grip è da utilizzare con l'adattatore Power Adapter per facilitare il serraggio del bossolo nell'alloggiamento senza l'uso di attrezzi. Migliora la capacità di bloccare e sbloccare il bossolo nella sede dell'adattatore Power Adapter. Può essere utilizzato con la maniglia della K&M, l'avvitatore o il trapano. Far scorrere l'impugnatura sull'adattatore dalla guida dello stelo e far combaciare la vite di fermo con la chiave esagonale in dotazione.

CHPAGRIP K&M POWER GRIP PER POWER ADAPTER € 29,00



PRIMER DELUXE

Inseritore di inneschi deluxe

Se si desidera l'ultima generazione, in termini tecnologici e di affidabilità, riguardante gli innescatori manuali, allora il Primer Deluxe della K&M fa proprio al caso vostro. I tiratori di Benchrest inseriscono l'innesco nell'alloggiamento fino a quando non 'sentono' che si appoggia o tocca solamente la base della sede per l'innesco stesso. La coerenza e l'accuratezza sono i segreti per un corretto inserimento dell'innesco nella sua sede, e con il nuovo K&M Primer potrete ottenere anche questa coerenza.

PDMOD Primer Deluxe € 94,60

**ORDINA
SUL NOSTRO
ONLINE STORE!**

WWW.ARMERIAREGINA.IT



K&M PRODUCT CASE FOR PRIMING TOOLS

Valigetta per lo stoccaggio dei due innescatori manuali ed accessori. Permette di avere il materiale sempre ordinato, a portata di mano ma soprattutto al sicuro e ben protetto da danni accidentali.

(Valigetta esclusi accessori)

PDCSPRIME K&M PRODUCT CASE FOR PRIMING TOOLS € 54,30



K&M PRODUCT CASE FOR NECK TURNING KIT

Valigetta per lo stoccaggio di tutto l'occorrente per la tornitura del colletto. Permette di avere il materiale sempre ordinato, a portata di mano ma soprattutto al sicuro e ben protetto da danni accidentali.

(Valigetta esclusi accessori)

PDCSNT K&M PRODUCT CASE FOR PRIMING TOOLS € 54,30



K&M CASE FOR GENERAL CASE PREP TOOLS

Valigetta per lo stoccaggio di tutto l'occorrente per la preparazione del bossolo. Permette di avere il materiale sempre ordinato, a portata di mano ma soprattutto al sicuro e ben protetto da danni accidentali.

(Valigetta esclusi accessori)

PDCSGEN K&M CASE FOR GENERAL CASE PREP TOOLS € 54,30



K&M HEX DRIVE STEM 1/4" X FLASH HOLE TOOL

Adattatore da trapano per uniformatore foro di cappa. Rimuovendo il manico originale e sostituendolo con questo potrete rendere più veloce la lavorazione del foro di vampa. Attacco esagonale da 1/4".

HEXDRIVE1/4FHT € 11,80
K&M HEX DRIVE STEM 1/4" X FLASH HOLE TOOL



SMALL E LARGE RIFLE ANVIL ASSLY PER PRIMER DELUXE SEATER

Seating Assembly Anvil di ricambio per innescatore K&M, sia per inneschi Small Rifle che per inneschi Small Pistol, oppure per inneschi Large rifle e Large Pistol.

PDSRA € 20,00
SMALL RIFLE ANVIL ASSLY PER PRIMER DELUXE

PDLRA € 20,00
LARGE RIFLE ANVIL ASSLY PER PRIMER DELUXE

K&M PREMIUM CARBIDE FLASHHOLE UNIFORMER

DISPONIBILE PER .416 BARRETT

Non utilizzare MAI questo strumento in un bossolo con innesco. I nuovi strumenti Premium per fori di vampa hanno una testa di taglio in metallo duro che consente al truciolo di ottone di liberare il flusso dalla fresa, che condiziona sia il diametro del foro che gli smussi del foro. La punta dello strumento ha una conicità delicata per consentire l'ingresso nel foro di vampa e quindi il diametro del foro una volta finita l'operazione sarà quello espressamente voluto. Proprio come lo strumento "Professional" per il foro di vampa, la profondità di taglio dello smusso dell'utensile "Premium" è controllata dal fondello del bossolo. Quindi, una volta che lo strumento si posiziona in basso sul fondello, l'azione di taglio viene eseguita indipendentemente dalla variazione complessiva della lunghezza del bossolo. È possibile acquistare a parte un adattatore per poter montare questo utensile su trapano.



FLPCRB059M € 81,60
K&M PREMIUM CARBIDE FLASHHOLE UNIFORMER .059" MANUAL

FLPCRB062M € 81,60
K&M PREMIUM CARBIDE FLASHHOLE UNIFORMER .062" MANUAL

FLPCRB082M € 81,60
K&M PREMIUM CARBIDE FLASHHOLE UNIFORMER .082" MANUAL

PRESS ADAPTER Adattatore per presse da utilizzare con i mandrini di espansione



L'adattatore per presse viene utilizzato in combinazione con gli Expand Mandrels per uniformare i bossoli mediante l'utilizzo di una pressa. Sostanzialmente crea l'interfaccia hardware fra i mandrini di espansione e le più comuni presse commerciali.

Comperato separatamente non include anche l'Expand Mandrel, però comprende una vite con passo 8-32.

EXPIRC € 17,80
Press Adapter

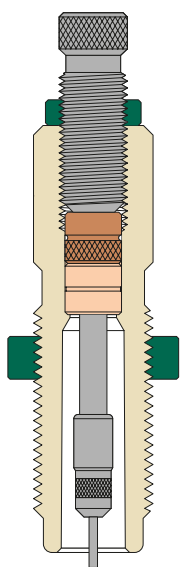

TYPE S - NECK BUSHING DIE (SERIE 71XXX)

Die Type S - boccola ricalibratrice del colletto

Il nuovo Type S – Bushing Style Neck Sizing Die fornisce a coloro che ricaricano un semplice strumento per controllare in modo decisamente preciso le dimensioni e le tensioni del colletto del bossolo:

- Utilizza boccole di dimensionamento intercambiabili disponibili secondo incrementi di 0.001”.
- L’astina per decapsulare regolabile permette di posizionare la boccola in modo tale da ridimensionare solamente una parte dell’intera lunghezza del colletto, se lo si desidera.
- La concentricità del bossolo viene garantita ed

esaltata dalla capacità della boccola di auto-centrarsi da sola sul colletto del bossolo stesso.

- L’astina decapsulatrice viene fornita di serie con un bottone di dimensioni standard ‘standard size button’. E questo è particolarmente utile per tutti coloro che ricaricano abitualmente utilizzando bossoli commerciali.
- Un fermo a perno per la decapsulazione viene inoltre fornito con la maggior parte dei Type-S – Bushing Dies, ad eccezione del calibro 17 e del calibro 20. Questo perno permette di ridimensionare il colletto senza andare ad utilizzare il ‘size button’ per tutti coloro che ordinano e/o ruotano i colletti dei bossoli per uniformità.
- Tutti i dies sono forniti senza i bushing.

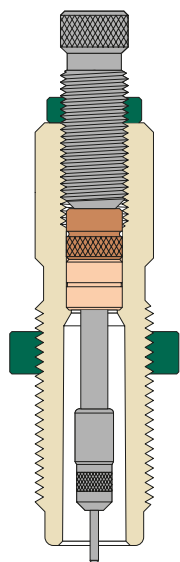

TYPE S - FULL BUSHING DIE (SERIE 77XXX)

Die Type S - boccola ricalibratrice dell’intera lunghezza

Il ridimensionamento completo dell’intera lunghezza pur mantenendo sempre il controllo esatto del colletto del bossolo è una cosa molto spesso desiderabile per coloro che vogliono effettuare un’unica operazione. Il nuovo Type S - Full Length Resizing/Bushing Die realizza tutti questi compiti mantenendo l’estrema precisione che ci si aspetta da un marchio come Redding.

- Utilizza le medesime boccole (con incrementi di 0.001”) intercambiabili che possono essere utilizzate anche con il nostro Type S - Neck Bushing Die.

- L’astina regolabile per decapsulare permette di aggiustare la posizione della boccola, ridimensionando solamente quella parte del colletto che si desidera.
- La concentricità del bossolo viene garantita ed esaltata dalla capacità della boccola di auto-centrarsi da sola sul colletto del bossolo stesso.
- Tutti i dies della linea Type S (ad eccezione dei calibri 17 e 20) vengono forniti con lo ‘standard size button’ e con il ‘decapping pin retainer’. Questo è un vantaggio poiché permette una grande versatilità di manovra e di lavoro.
- Tutti i dies sono forniti senza i bushing.

Nota: andando a rimuovere la boccola e tutte le parti interne del die, il Type-S Full Bushing Die può essere utilizzato come un semplice body die.



BODY DIES (75XXX)

Matrici/Dies per il solo corpo

La Redding ha prodotto per anni ed anni queste matrici Body Dies solamente per i tiratori di Benchrest che glieli richiedevano. Sfruttando questa esperienza, acquisita negli anni, hanno deciso di inserire nel loro catalogo prodotti anche questi dies in modo tale da

fornire in modo completo qualunque persona voglia ricaricare. Ora, con l’introduzione dei Bushing-Style Neck Sizing Dies, i Body Dies sono diventati un valido complemento per tutte le matrici di svariati calibri che potrete trovare a catalogo. Questi Body Dies sono stati progettati per ridimensionare l’intera lunghezza del corpo del bossolo e per stabilizzare la posizione della spalla in modo tale da offrire la corretta ‘cameratura’ senza andare a coinvolgere il colletto del bossolo stesso. Essi non sono costituiti di parti interne e sono realizzati con l’intento di essere utilizzati per ridimensionare tutti quei bossoli che stanno diventando difficili da ‘camerare’ dopo essere stati sparati e ricaricati molte volte.

COMPETITION BULLET SEATING DIE (55XXX)

Mettipalla micrometrico

Il mettipalla micrometrico della Redding garantisce un livello di precisione molto elevato. Il design è stato studiato in modo tale da evitare ogni problema di concentricità inerente all’inserimento di palla. Sono state adottate le tolleranze produttive più stringenti possibili in modo che la palla venga guidata all’interno del bossolo senza la minima fluttuazione o oscillazione. Inoltre il ‘seating stem’ è stato progettato per combaciare perfettamente con il diametro della palla. Allineamento della palla e accuratezza sono garantiti dagli standard elevati di Redding. Il micrometro è calibrato in 0.001” per una precisa profondità di alloggiamento, che sarà sempre ripetitiva nel tempo.

COMPETITION BUSHING NECK SIZING DIE (56XXX)

Die con boccola ricalibratrice del colletto micrometrico

Il design concettuale è simile a quello del Competition Bullet Seating Die. Il bossolo è completamente supportato e allineato con il bushing fin dai primi step del processo di ricalibrazione. L’asta decapsulatrice si mantiene precisamente allineata, mentre il micrometro permette di regolare la posizione del bushing garantendo un preciso controllo della lunghezza del colletto che si vuole andare a ricalibrare. Dedicato ai tiratori più meticolosi che non vogliono lasciare nulla al caso quando ricalibrano il colletto.

NOTA I NOSTRI PRODOTTI PROVENGONO PRINCIPALMENTE DA MERCATI ESTERI (USA, ...) E PER QUESTO MOTIVO SONO SOGGETTI A DIVERSE VARIAZIONI DI PREZZO DURANTE L’ANNO, DOVUTE AL CAMBIO DELLA VALUTA. IN FASE DI ORDINAZIONE, **CONTROLLARE SEMPRE IL NOSTRO SITO** PER AVERE LE ULTIME QUOTAZIONI AGGIORNATE E CORRETTE.

BUSHING STYLE DIE SETS

NOVITÀ

IL NUOVO
TYPE S
"ELITE"
BUSHING
DIE SET

TYPE S - MATCH Bushing Full Die Set

Set di matrici Bushing Full - Type S - Match

Contiene:

- **Type S - Bushing Full Sizing Die** = Matrice della serie Type-S per il ridimensionamento dell'intera lunghezza del bossolo tramite boccola
- **Competition Seating Die** = Matrice mettipalla della serie da competizione

36xxx

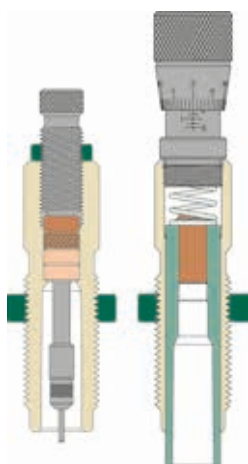

TYPE S - MATCH Bushing Neck Die Set

Set di matrici della serie Type S - Match per il ridimensionamento del colletto tramite boccola

Contiene:

- **Type S - Bushing Neck Sizing Die** = Matrice della serie Type-S per il ridimensionamento del colletto del bossolo tramite boccola
- **Body Die** = Matrice per la ricalibratura del corpo del bossolo
- **Competition Seating Die** = Matrice mettipalla della serie da competizione

38xxx

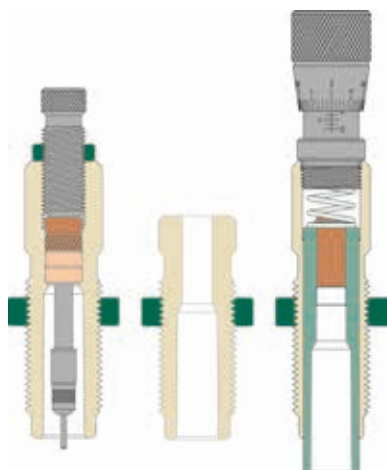

COMPETITION Bushing Neck Die Set

Set di matrici da competizione per il ridimensionamento del colletto tramite boccola

Contiene:

- **Competition Bushing Neck Sizing Die** = Matrice da competizione per il ridimensionamento del colletto del bossolo tramite boccola
- **Body Die** = Matrice per la ricalibratura del corpo del bossolo
- **Competition Seating Die** = Matrice mettipalla della serie da competizione

58xxx

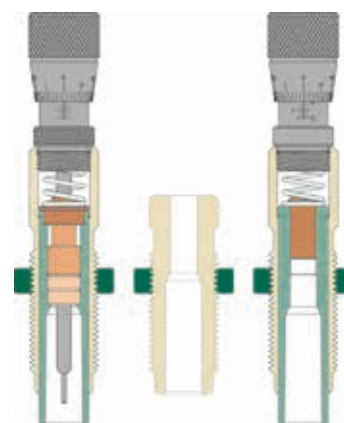

TYPE S Bushing Neck Die Set

Set di matrici della serie Type S per il ridimensionamento del colletto tramite boccola

Contiene:

- **Type S - Bushing Neck Sizing Die** = Matrice della serie Type-S per il ridimensionamento del colletto del bossolo tramite boccola
- **Body Die** = Matrice per la ricalibratura del corpo del bossolo
- **Regular Series 92000 Seating Die** = Matrice mettipalla regolare della serie 92000

78xxx

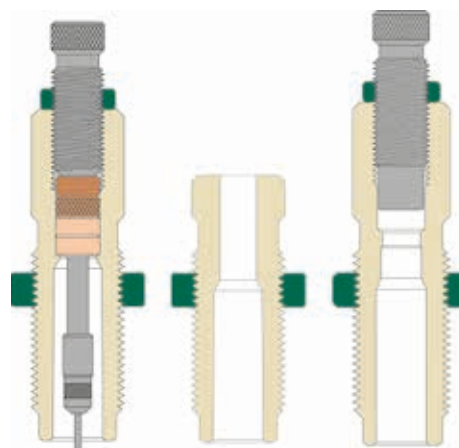

Calibro	Type S – Bushing Full Die	Type S – Bushing Neck Die	Type S – Bushing Neck Die Set	Type S – Match Bushing Full Die Set	Type S – Match Bushing Neck Die Set	Body Die	Competition Bushing Neck Die	Competition Seating Die	Competition Bushing Neck Die Set	Carbide Kit For Competition Bushing Die
CATEGORIA I	€ 116,70	€ 116,70	€ 219,40	€ 326,50	€ 376,00	€ 59,30	€ 221,40	€ 221,00	€ 477,80	€ 72,40
222 Remington	77109	71109	78109	36109	38109	75109	56109	55109	58109	98123
223 Remington	77111	71111	78111	36111	38111	75111	56111	55111	58111	98123
22 Nosler	77768	71768	78768	36768	38768	75768	56768	55768	58768	98123
22-250 Remington	77106	71106	78106	36106	38106	75106	56106	55106	58106	98123
224 Valkyrie	77387	71387	78387	36387	38768	75387	N.A.	55387	N.A.	N.A.
220 Swift	77107	71107	78107	36107	38107	75107	56107	55107	58107	98223
6MM P.P.C. USA	77319	71319	78319	36319	38319	75319	56319	55319	58319	98024
6MM B.R. Rem (Norma BR)	77317	71317	78317	36317	38317	75317	56317	55317	58317	98024
243 Winchester	77114	71114	78114	36114	38114	75114	56114	55114	58114	98224
6MM Remington	77115	71115	78115	36115	38115	75115	56115	55115	58115	98224
25-06 Remington	77120	71120	78120	36120	38120	75120	56120	55120	58120	98325
260 Remington	77531	71531	78531	36531	38531	75531	56531	55531	58531	98226
6,5 Creedmoor	77446	71446	78446	36446	38446	75446	56446	55446	58446	98226
6.5 x 55 Swedish	77132	71132	78132	36132	38132	75132	56132	55132	58132	98226
6.5MM/284 Win (Norma)	77415	71415	78415	36415	38415	75415	56415	55415	58415	98226
26 Nosler	77261	71261	78261	36261	38261	75261	56261	55261	58261	98326
270 Winchester	77135	71135	78135	36135	38135	75135	56135	55135	58135	99427
7MM-08 Remington	77139	71139	78139	36139	38139	75139	56139	55139	58139	99383
7MM Remington Mag	77136	71136	78136	36136	38136	75136	56136	55136	58136	99483
280 Ackley Improved	77428	71428	78428	36428	38428	75428	56428	55428	58428	99483
7MM Rem SAUM	77280	71280	78280	36280	38280	75280	56280	55280	58280	99383
308 Winchester	77155	71155	78155	36155	38155	75155	56155	55155	58155	99307
30-06 Springfield	77148	71148	78148	36148	38148	75148	56148	55148	58148	99407
28 Nosler	77790	71790	78790	36790	38790	75790	56790	55790	58790	99483
300 Winchester Mag	77153	71153	78153	36153	38153	75153	56153	55153	58153	99407
30 Nosler	77817	71817	78817	36817	38817	75817	56817	55817	58817	99407
300 Weatherby Mag	77252	71252	78252	36252	38252	75252	56252	55252	58252	99507
300 WSM	77223	71223	78223	36223	38223	75223	56223	55223	58223	99307
300 Rem Ultra Mag	77288	71288	78288	36288	38288	75288	56288	55288	58288	99507
CATEGORIA II	€ 141,40	€ 141,40	€ 272,70	€ 396,40	€ 448,80	€ 73,20	€ 266,70	€ 266,70	€ 569,00	€ 72,40
22 Hornet	77102	71102	78102	36102	38102	75102	N.A.	55102	N.A.	N.A.
221 Remington Fireball	77101	71101	78101	36101	38101	75101	56101	55101	58101	98023
223 Remington Imp 40°	77907	71907	78907	36907	38907	75907	56907	55907	58907	98123
22 P.P.C. USA	77318	71318	78318	36318	38318	75318	56318	55318	58318	98023
22 B.R. Remington	77316	71316	78316	36316	38316	75316	56316	55316	58316	98023
22-250 Rem Imp 40°	77406	71406	78406	36406	38406	75406	56406	55406	58406	98123
6 x 47 Lapua	77489	71489	N.A.	36489	38489	75489	N.A.	55489	N.A.	N.A.
243 Win Imp 40°	77420	71420	78420	36420	38420	75420	56420	55420	58420	98224
6 mm Creedmoor	77443	71443	78443	36443	38443	75443	56443	55443	58443	98224
6MM Rem Imp 40°	77421	71421	78421	36421	38421	75421	56421	55421	58421	98224
6MM/284 Winchester	77414	71414	78414	36414	38414	75414	56414	55414	58414	98224
24 Nosler	77320	71320	78320	36320	38320	75320	56320	55320	58320	98124
6,5 Grendel	77478	71478	78446	36478	38478	75478	56478	55478	58478	98026
6.5 x 47 Lapua	77479	71479	N.A.	36479	38479	75479	56479	55479	58479	N.A.
6.5 PRC	77487	71487	78487	36487	38487	75487	N.A.	55487	N.A.	N.A.
6.8MM Rem SPC	77259	71259	78259	36259	38259	75259	56259	55259	58259	99127
270 WSM	77255	71255	78255	36255	38255	75255	56255	55255	58255	99327
280 Remington	77142	71142	78142	36142	38142	75142	56142	55142	58142	99483
300 Blackout	N.A.	N.A.	N.A.	N.A.	N.A.	N.A.	N.A.	55327	N.A.	N.A.
300 Rem SAUM	77275	71275	78275	36275	38275	75275	56275	55275	58275	99307
33 Nosler	77799	71799	78799	36799	38799	75799	56799	55799	58799	99433
7MM WSM	77265	71265	78265	36265	38265	75265	56265	55265	58265	99383
7MM STW	77544	71544	78544	36544	38544	75544	56544	55544	58544	99583
7MM Rem Ultra Mag	77923	71923	78923	36923	38923	75923	56923	55923	58923	99583
338 Winchester Mag	77163	71163	78163	36163	38163	75163	56163	55163	58163	99433
338 Rem Ultra Mag	77874	71874	78874	36874	38874	75874	56874	55874	58874	99533
CATEGORIA III	€ 173,10	€ 173,10	€ 329,90	€ 466,80	€ 564,80	€ 94,00	€ 328,10	€ 328,10	€ 708,30	€ 72,40
223 WSSM	77295	71295	78295	36295	38295	75295	56295	55295	58295	98123
243 WSSM	77270	71270	78270	36270	38270	75270	56270	55270	58270	98124
6mmXC	77745	71745	78745	36745	38745	75745	N.A.	55745	N.A.	98224
6 Dasher	77648	71648	78648	36648	38648	75648	N.A.	55648	N.A.	N.A.
250 Savage	77122	71122	78122	36122	38122	75122	56122	55122	58122	98125
257 Roberts	77125	71125	78125	36125	38125	75125	56125	55125	58125	98225
257 Roberts Imp 40°	77322	71322	78322	36322	38322	75322	56322	55322	58322	98225
25 WSSM	77263	71263	78263	36263	38263	75263	56263	55263	58263	98125
25-06 Rem Imp 40°	77422	71422	78422	36422	38422	75422	56422	55422	58422	98325
257 Weatherby Mag	77226	71226	78226	36226	38226	75226	56226	55226	58226	98325
260 Remington Imp 40°	77623	71623	78623	36623	38623	75623	56623	55623	58623	98226
264 Winchester Mag	77127	71127	78127	36127	38127	75127	56127	55127	58127	98326
6.5MM/06 A-S square	77378	71378	78378	36378	38378	75378	N.A.	55378	N.A.	N.A.
6.5 GAP 4S	77845	N.A.	N.A.	36845	N.A.	75845	N.A.	55845	N.A.	N.A.
7MM TCU	77242	71242	78242	36242	38242	75242	56242	55242	58242	99283
7MM B. R. Remington	77241	71241	78241	36241	38241	75241	56241	55241	58241	99183
7MM X 57 Mauser	77138	71138	78138	36138	38138	75138	N.A.	55138	N.A.	N.A.
284 Winchester	77141	71141	78141	36141	38141	75141	56141	55141	58141	99383
7MM Weatherby Mag	77237	71237	78237	N.A.	N.A.	75237	N.A.	N.A.	N.A.	N.A.
30 B.R.	77524	71524	78524	36524	38524	75524	N.A.	55524	N.A.	99607
30-30 Winchester	N.A.	71146	78146	N.A.	N.A.	75146	N.A.	N.A.	N.A.	N.A.
303 British	77154	71154	78154	N.A.	N.A.	75154	N.A.	N.A.	N.A.	N.A.
30/338 Winchester Mag	77394	71394	78394	36394	38394	75394	56394	55394	58394	99407
30-378 Weatherby Mag	77547	71547	78547	N.A.	N.A.	75547	N.A.	N.A.	N.A.	N.A.
300 PRC	77776	71776	78776	36776	38776	75776	N.A.	55776	N.A.	N.A.
300 Norma Mag	77928	71928	78928	36928	38928	75928	N.A.	55928	N.A.	N.A.
338 Lapua Mag	77594	71594	78594	36594	38594	75594	56594	55594	58594	99533

NECK SIZING BUSHINGS

Boccole per ridimensionare/ricalibrare il colletto



Le boccole Neck Sizing Bushing della Redding sono disponibili in due stili diversi. Entrambi i modelli mantengono le stesse dimensioni esterne (1/2" di diametro x 3/8" di lunghezza) e sono tutte boccole intercambiabili liberamente per essere utilizzate con tutte le matrici della linea Redding Bushing Style Sizing Dies. Sono disponibili con incrementi dimensionali di 0.001" in tutta la gamma che va da 0.185" a 0.368". Quindi vengono ricoperti tutti i calibri possibili che vanno dal .17 al .338. Ogni boccia è marcata con il proprio corretto ID che indica i pollici corrispondenti.

Infatti andando a selezionare il bushing corretto, poi sarete in grado di fornire il giusto livello di tensione al colletto del bossolo. Così il bossolo sarà poi in grado di accogliere la palla correttamente, trattenendola senza la necessità di eccessivi ridimensionamenti.

dal 73185 al 73368 (specificare la dimensione) € 29,40
BUSHING IN ACCIAIO

Composti di acciaio inossidabile trattato a caldo. I diametri di ridimensionamento sono stati lucidati a mano singolarmente in modo tale da ridurre ogni possibile sforzo nell'operazione di ricalibratura.

dal 76185 al 76368 (specificare la dimensione) € 50,90
BUSHING IN NITRURATO DI TITANIO

Rispetto ai precedenti in acciaio, questi vengono trattati superficialmente con Nitruro di Titanio in modo tale da incrementare la durezza della superficie e diminuire l'attrito.

76999 € 7,10

SCATOLA PORTA BUSHING

Scatoletta per lo stoccaggio delle boccole (15 bushing massimo) è disponibile separatamente.

NATIONAL MATCH DIE SETS

Set di matrice della serie National Match

Rispondendo alle richieste dei clienti, la Redding ha costruito una serie di matrici speciali per i tiratori militari della categoria match. La nuova offerta di questo particolare die set (dedicato al 'MILITARY') spazia attraverso i seguenti calibri: .223 Rem, 6.8mm Remington SPC, .308 Win, .30-06 Springfield e .300 Blackout.

Il set di matrici include un Full-Length Sizing Die, un Competition Bullet Seating Die e un Taper Crimp Die.

I clienti si sono arrangiati a comporre questa tipologia di set per anni e anni da soli in casa. Ora la Redding vuole rispondere a questa esigenza con un prodotto manifatturiero di altissima qualità, in modo tale da soddisfare le necessità dei tiratori di questa particolare disciplina 'militare'.

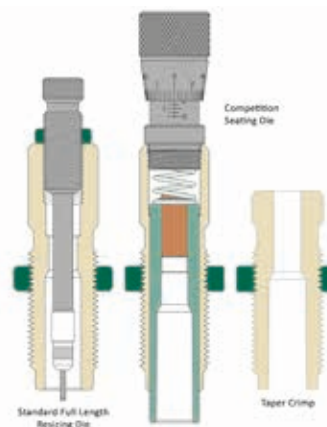

ITEM	CALIBRO	PREZZO
39111	.223 Remington	€ 346,70
39155	.308 Winchester	€ 346,70
39148	.30-06 Springfield	€ 346,70
39327	.300 Blackout	€ 390,30



"E-Z FEED" SHELLHOLDERS

Reggibossolo della serie "E-Z Feed"

Il nuovo design affusolato degli 'shellholders' della Redding consente un inserimento molto più semplice del bossolo nella sua sede. Questi reggibossoli sono stati lavorati e prodotti con tolleranze molto strette in modo tale da accogliere perfettamente tutti i bossoli ed eliminare, di conseguenza, ogni potenziale problema. Il design è universale e si adatta alla maggior parte delle presse standard presenti in commercio. Solo gli 'shellholders' della Redding subiscono un trattamento termico in fase di produzione e, inoltre, sono gli unici ad avere una zigrinatura esterna che li rende facili da maneggiare e cambiare.

ITEM	N°	CALIBRO	PREZZO
11001	#1	308 W, 30 BR, 6,5x47 L, 6,5x284, 284W, 6 BR, 30-06, 243, 22-250, 6XC, 6 Dasher, 25-06, 257 Roberts, 260 Rem, 6,5 Creedmoor, 270 Win, 7-08, 30 TC, 8x57	€ 18,40
11002	#2	7,5x55 Swiss (K-31)	€ 18,40
11006	#6	tutti i WSM, tutti i WSSM, Tutti i Rem Mag, Tutti i Wby Mag	€ 18,40
11007	#7	6,5x55, 6x62 freres, 7,5 MAS.	€ 18,40
11010	#10	222 Rem, 223 Rem, 222 Rem Mag, 204 Ruger, 221 Fireball, 300 AAC	€ 18,40
11005	#5	10mm A, 40 S&W, 224 Valkyrie	€ 18,40
11012	#12	6 PPC, 220 Russian	€ 18,40

11013	#13	30 Luger, 30 Mauser, 9x21, 9 Luger, 9 Makarov	€ 18,40
11022	#22	30 M1, 32 ACP	€ 18,40
11023	#23	454 Casul, 460 S&W, 45 S&W	€ 18,40
11035	#35	338 Lapua Mag, 338 Norma Mag, 300 Lapua Mag, 416 Rigby.	€ 18,40
11404	#404	Per tutti i calibri Dakota	€ 18,40



COMPETITION SHELLHOLDER SETS

Set di reggibossoli da competizione

Ora è possibile controllare l'HEADSPACE con altissima precisione. I nuovi 'shellholders' della serie Competition della Redding sono confezionati in una pratica e comoda scatoletta contenente un set di 5 pezzi. Ciascun reggibossolo si differenzia dal successivo per un incremento di 0.002", infatti si ha che: +0.002", +0.004", +0.006", +0.008" e +0.010". Ciascun 'shellholder' viene brunito e rifinito distintamente, inoltre viene contrassegnato chiaramente in base all'ammontare del decremento che possiede in termini di 'HEADSPACE' del bossolo. Grazie a questi 'shellholder' si è ora in grado di regolare in modo molto facile la spalla in modo tale da adattare il bossolo alle specifiche della camera di cartuccia.

NOTA: da notare che ad oggi il Competition Shellholder Set è disponibile solo per le seguenti misure: #1, #2, #4, #6, #7, #10, #12, #18 e #35.

116XX € 105,40
Competition Shellholder Sets (include 5 reggibossolo ed il contenitore)
È disponibile separatamente anche la sola scatoletta per la raccolta di sei 'shellholders'.

11699 € 7,10

SCATOLA PORTA SHELLHOLDER

Scatola porta reggibossolo



È disponibile separatamente anche la sola scatoletta per la raccolta di sei 'shellholders'.

11699 € 7,10

DISPONIBILI I SEGUENTI DIE (O DIE SET) DA PISTOLA: COMPETITION SEATING DIE, MICRO ADJUSTABLE CRIMPING DIE, ED IL TITANIUM CARBIDE DIE SET



UNIVERSAL DECAPPING DIES

Matrici per decapsulare universali

I 'Decapping Dies' sono degli strumenti che consentono di togliere l'innesco dal bossolo e successivamente pulirlo prima di andare a ridimensionarlo.

Il 'Decapping Die Small' è la versione piccola di questa tipologia di matrici, la quale permette di lavorare con tutti i calibri compresi fra il .22 ed il .50 con una lunghezza massima del bossolo pari a 2.625". Esiste inoltre un'astina per decapsulare da usare con questa tipologia di dies che è stata progettata per lavorare bene con tutti i bossoli in calibro .17 e che ben si adatta ai piccoli fori di vampa (0.060") presenti sui bossoli del calibro BR o PPC.

Per tutti i bossoli di lunghezza superiore fino a 3.0" è necessario utilizzare la versione larga, denominata 'Decapping Die Large'. Da notare però che la versione 'large' non potrà ospitare bossoli che possiedono un diametro del colletto inferiore al calibro .25.

69100 Universal Decapping Die Small € 36,00

69200 Universal Decapping Die Large € 36,00

69250 Astina per Decapsulare Opzionale per il Cal. .17 € 19,40

69500 Kit Completo Contenente Tutti gli Elementi di cui Sopra € 84,70



SPECIAL SMALL BASE BODY, FULL LENGTH & TYPE S - FULL LENGTH DIES

Matrici speciali delle serie 'Small Base Body', 'Full Length' e 'Type S'

Sono disponibili anche delle matrici speciali che possono essere utilizzate per alcuni calibri di armi da fuoco che sono caratterizzate dall'aver una 'cameratura custom' leggermente più stretta rispetto a quella riportata nelle specifiche SAAMI. Sostanzialmente le caratteristiche dei dies sono le stesse discusse in precedenza, cambiano solamente alcune dimensioni specifiche che meglio si adattano a determinati calibri custom.

Per questi calibri custom sono disponibili le matrici per il ridimensionamento del solo corpo del bossolo oppure per il ridimensionamento dell'intera lunghezza.

NOTA: per avere un controllo della spalla del bossolo eccezionale, è vivamente consigliato utilizzare il set di 'shellholder' della serie competition.

Di seguito si riporta la tabella dei calibri per cui è stata sviluppata e creata una serie custom di matrici 'Small Base Body' e 'Small Base Full Length Dies':

CALIBRO	SMALL BASE BODY DIE con ITEM	SMALL BASE FULL LENGTH DIES con ITEM
Gruppo 1	€ 73,50	€ 99,30
.223 Remington	74111	91323
.308 Winchester	74155	91355
Gruppo 2	€ 90,50	€ 125,40
.22 PPC	NON DISPONIBILE	91301
6mm PPC	74319	91211
6mm BR Remington	74317	91201
.284 Winchester	74141	NON DISPONIBILE

Di seguito si riporta invece la tabella dei calibri per cui è stata sviluppata e creata una serie custom di matrici 'Small Base TYPE S - FULL LENGTH DIES':

ITEM	CALIBRO	PREZZO
77323	.223 Remington	€ 141,40
77355	.308 Winchester	€ 141,40
77201	6mm BR Remington	€ 141,40
77211	6mm PPC	€ 141,40

INSTANT INDICATOR HEADSPACE AND BULLET COMPARATOR

Comparatore dell' 'Headspace' e della palla

Questo strumento fornisce a tutti i tiratori un metodo estremamente veloce per confrontare con elevata precisione i proiettili, la loro profondità di inserimento nel bossolo, i bossoli sparati, i bossoli ridimensionati, le lunghezze di tornitura e le munizioni caricate e finite. Questo permette di comprendere a fondo l'uniformità del lotto di cartucce appena ricaricate.

Mediante l'Instant Indicator è possibile eseguire in tutta facilità le seguenti operazioni:

- Ordinare e catalogare i proiettili per uniformità.
- Ordinare e catalogare i bossoli sparati da 2 o più armi differenti.
- Ordinare e catalogare i bossoli ridimensionati in base al parametro di uniformità.
- Impostare il corretto dimensionamento delle matrici.
- Confrontare i bossoli dimensionati con quelli sparati per determinare precisamente l'ammontare di 'HEADSPACE'.
- Controllare l'uniformità della spalla del bossolo.
- Controllare l'uniformità di inserimento della palla nel bossolo.
- Ordinare e catalogare per uniformità le



munizioni già ricaricate.

- Determinare di quanto è necessario andare a tornire i bossoli.
- Controllare l'uniformità della lunghezza delle torniture.

Il comparatore viene fornito con una boccola, un misuratore di superficie, un misuratore della spalla, un calibratore di 'HEADSPACE' e con le istruzioni complete.

27XXX Instant Indicator con Dial Indicator incluso **€ 252,70**

17XXX Instant indicator senza Dial Indicator **€ 197,80**

17999 Dial Indicator 1" (Indicatore Analogico con fondo scala 1") **€ 64,50**

(Specificare in fase di ordinazione le ultime tre cifre dell'ITEM in base al calibro desiderato e riferendosi alla tabella seguente.)

SUGGERIMENTO: le più facili ed, al tempo stesso, più ripetibili regolazioni delle matrici di ridimensionamento possono essere fatte grazie all'utilizzo dell'Instant Indicator e del Competition Shellholder Set.
NOTA: uno stesso indicatore può essere utilizzato su tutti i calibri che possiedono la medesima angolazione della spalla del bossolo.

CALIBRO	ITEM	SENZA INDICATOR
222 Rem	27109	17109
223 Rem	27111	17111
22-250 Rem	27106	17106
243 Win	27114	17114
6MM P.P.C.	27319	17319
6MM B.R. Rem	27317	17317
6MM Remington	27115	17115
6.5MM x 55	27132	17132
6.5MM/284 NORMA (Win)	27415	17415
7MM Rem Mag	27136	17136
308 Winchester	27155	17155
30-06 Springfield	27148	17148
300 Rem SA UM	27275	17275
300 WSM	27223	17223
300 Win Mag	27153	17153
300 Rem Ultra Mag	27288	17288
338 Lapua Mag	27594	17594

SONO DISPONIBILI TUTTI I DIE ED I DIE SET DELLA SERIE STANDARD E DELLA SERIE DELUXE DELLA REDDING. CONSULTARE IL SITO WWW.ARMERIAREGINA.IT PER LA LISTA COMPLETA DEI CALIBRI.

PREMIUM DIE SETS



Dopo l'introduzione dei mettipalla micrometrici nella serie standard dei seating dies, i tiratori hanno richiesto i dies set con questa precisione aggiunta. Sono stati aggiunti anche due aggiornamenti per la nuova serie "Premium" Die Sets. Questi aggiornamenti comprendono una combinazione di Carbide Size Button nel full length sizing die e il Bullet Seating Micrometer sul seating die.

Il "Premium" Full length die set contiene un Full length sizing die con Carbide Size Button e il Bullet Seating micrometrico.

€ 197,60

Il "Premium" Deluxe contiene un Full length sizing die ed un neck con Carbide Size Button e il Bullet Seating micrometrico.

€ 254,50

CALIBRO	PREMIUM FULL LENGTH DIE SET	PREMIUM DELUXE DIE SET
204 Ruger	66287	68287
22 Nosler	66768	68768
222 Remington	66109	68109
22-250 Rem	66106	68106
223 Remington	66111	68111
224 vALKYRIE	66387	68387
6MM Creedmoor	66443	68443
243 Winchester	66114	68114
25-06 Remington	66120	68120
26 Nosler	66261	68261
260 Remington	66531	68531
6.5MM Creedmoor	66446	68446
6.5MM x 55 Swedish	66132	68132
6.5MM/284 Win (Norma)	66415	68415
270 WSM	66255	68255
270 Winchester	66135	68135
280 Ackley Improved	66428	68428
7MM-08 Remington	66139	68139

7MM Remington Mag	66136	68136
30-06 Springfield	66148	68148
300 WSM	66223	68223
300 Winchester Mag	66153	68153
300 Rem Ultra Mag	66288	68288
308 Winchester	66155	68155
338 Winchester Mag	66163	68163

IL PREMIUM DIE SET È DISPONIBILE ANCHE PER I CALIBRI DA PISTOLA CHE INCLUDE IL CARBIDE SIZER DIE E LO SPECIAL EXPANDER DIE

REDDING COMPETITION SEATING STEM VLD



La maggior parte delle palle VLD o Hybrid hanno un profilo di ogiva molto più lunga delle classiche palle HPBT, questo significa che con i dies muniti di seating stem tradizionale la punta va a contatto con la porzione alta. Con questo inserto invece viene correttamente trattenuta a circa metà ogiva. Grazie a questo inserto specifico le palle VLD o Hybrid troveranno il giusto appoggio per essere correttamente inserite nel bossolo. Utilizzabile solamente su dies Redding della serie Competition.

CODICE	CALIBRI	PREZZO
55722	222 Rem, 22-250, 22 PPC	€ 37,60
55742	223 Rem, 220 Swift	€ 37,60
55724	6 PPC, 6 BR, 6 XC, 6x47 Lapua, 6x284 Win	€ 37,60
55744	243 Win, 6 Rem	€ 37,60
55751	25-06, 257 Wby	€ 37,60
55726	6,5 Grendel, 6,5x47 Lapua, 6,5x55 SM, 6,5x284 Norma	€ 37,60
55746	260 Rem, 6,5 Creedmoore	€ 37,60
55727	270 Win	€ 37,60
55747	270 WSM	€ 37,60
55748	7-08, 7x57, 284 Win, 7 SAUM, 7 WSM	€ 37,60
55728	280 Rem, 7 Rem Mag, 7 STW, 7 RUM	€ 37,60
55730	30 BR, 30-06, 300 Win Mag, 300 WBY, 300 RUM	€ 37,60
55750	308 Win, 300 WSM, 300 SAUM	€ 37,60
55733	338 Lapua	€ 37,60

REDDING LR-1000 POWDER MEASURE



La popolarità dei grandi calibri come il 338 Lapua Mag. e altri hanno spinto i dosatori di polvere standard al limite. Redding ha risposto utilizzando oltre 40 anni di esperienza nel bench rest per sviluppare un dosatore dedicato, per il tiratore di Long Range più esigente. Il nuovo LR-1000 ha tutte le caratteristiche dei dosatori mach-grade Redding che garantisce una precisione straordinaria. Inoltre la cavità di questo che è stata realizzata come nel BR-30, grazie alla sua forma emisferica garantisce delle dosate molto più costanti. Questo dosatore può lavorare in un range dai 25 ai 140 gr di polvere garantendo una massima versatilità sui calibri da carabina. La maniglia può essere settata in più modi, destra o sinistra, ma anche per rilasciare la polvere in posizione alta o bassa. La polvere può essere indirizzata direttamente all'interno del bossolo grazie al drop tube dal .22 al calibro .30. Basetta di supporto per mensola e baffle inclusi.

03800
REDDING LR-1000 POWDER MEASURE

€ 408,80

REDDING COMPETITION 10X POWDER MEASURE



Progettato specificamente per le cartucce da pistola e fucile con piccola capacità. Questo dosatore di polvere utilizza tutte le funzioni speciali del modello BR-30 in combinazione con uno nuovo gruppo tamburo e regolatore micrometrico progettato per fornire il dosaggio più uniforme delle piccole dosi.

Per ottenere il miglior dosaggio possibile la dose è di circa 10 grani, il diametro della cavità di dosaggio è stato ridotto e al pistone di dosaggio è stata data la forma emisferica, dimostratasi vincente nel nostro modello di successo BR-30. Il risultato è un dosatore molto preciso e incentrato su quei calibri che hanno necessità da 1 a 25 grani.

Per fornire una maggiore versatilità, 10X ha un tamburo che può essere facilmente modificato da destro a sinistro. Grazie anche alle sue dimensioni ridotte, viene molto usato anche su presse progressive di alto livello.

03400
REDDING COMPETITION 10X POWDER MEASURE

€ 408,80

REDDING COMPETITION BR-30 POWDER MEASURE



Il dosatore di polvere da competizione modello BR-30 è veramente un "competition model" con alcune caratteristiche molto particolari e speciali.

Una di queste caratteristiche è il "drum and micrometer" (cioè tamburo + micrometro) che limita il complessivo intervallo di ricarica da un minimo di 10 grani (dipende sempre dalla densità della polvere) ad un massimo approssimativo di circa 50 grani.

Di conseguenza, ci si aspetta che questo modello non sia la scelta corretta per tutti i tiratori. Se, tuttavia, si fa parte della categoria di tiratori seri e competitivi con esigenze di ricarica comprese generalmente fra i 10 ed i 50 grani, allora questo dosatore è certamente la scelta giusta.

Questo dosatore possiede tutte le caratteristiche collaudate da competizione del 'Match-Grade Model 3BR'.

Per poter avere il dosaggio di polvere più uniforme possibile per i tiratori di Benchrest, che si aggira attorno ad un target di peso di ricarica di circa 30 grani (da questo il nome 30-BR), è stato progettato e prodotto un nuovo tamburo completamente nuovo con un sistema di misurazione molto affidabile. Il diametro della cavità di dosaggio è stato ridotto ed al pistone di dosaggio è stata data una unica forma emisferica, cosiddetta 'a tazza'. Questa nuova forma crea una cavità per la polvere molto simile alla parte superiore dei 'drop tube'.

E ciò permette di contrastare la sedimentazione irregolare della polvere e di garantire una maggior uniformità fra le varie dosi di ricarica che si effettuano.

Anche per questo modello è stata progettata una nuova maniglia che opera in modo speciale. Si tratta infatti di un manicotto rotante leggermente più pesante dello standard, che permette di mantenere una rotazione più uniforme.

03300
REDDING COMPETITION BR-30 POWDER MEASURE

€ 408,80



IMPORTANTE: TUTTI I DOSATORI DELLA REDDING NON SONO STATI STUDIATI O PROGETTATI PER L'UTILIZZO DI BLACK POWDER!

REDDING COMPETITION PR-50

Il nuovo dosatore della Redding studiato appositamente per i tiratori di carabina di precisione. È l'ultimo dosatore creato dalla Redding per la serie Competition, ottimizzato per garantire il massimo dell'accuratezza per la ricarica di carabina. Il range di applicazione varia dai 35 ai 75 grani, in quanto il progetto è stato focalizzato attorno alla fascia 50-60 grani. Il tutto mantenendo gli elevati standard qualitativi della serie Competition.

03900
REDDING COMPETITION PR-50 POWDER MEASURE

€ 411,70

MODEL NO. 5 POWDER TRICKLER

Dosatore per polvere modello n. 5

Ruotando la manopola si va ad aggiungere un granulo o due di polvere alla volta all'interno del contenitore della bilancia. Permette di portare una ricarica sotto calibrata fino ad un valore di lettura preciso e veloce. Il dosatore è solido, stabile e con un centro di gravità ("baricentro") basso.

È prodotto con una fibra di acciaio solidissimo e, di conseguenza, è praticamente impossibile che subisca deformazioni o distorsioni. Inoltre è stato dimensionato e progettato in modo tale da avere un'altezza compatibile con la maggior parte delle bilancine per polvere commerciali.



05000
Model N. 5 Powder Trickler

€ 47,10

ritornare anche molto tempo dopo, quando si rende necessario effettuare la medesima ricarica. Questo senza alcuna perdita di precisione. Il corpo centrale è prodotto con l'utilizzo di ghisa presso-fusa, lavorata con precisione estrema per garantire molti anni di servizio senza alcuna rottura. Tutti i dosatori della Redding sono rifiniti a mano mediante levigatura ed, inoltre, sono tutti trattati superficialmente attraverso una dura cromatura per garantire una lunga vita allo strumento. Infine, una superficie di taglio estremamente affilata permette di tagliare e dosare anche le polveri più difficili senza alcuna difficoltà.

03000 € 271,60
Powder Measure con Metering Chamber Universale (Intervallo di ricarica approssimativo: da 5 a 100 grani)

03200 € 328,30
Powder Measure Model 3K con incluse entrambe le Metering Chambers

03313 € 72,20
Metering Chamber per Pistola (da utilizzarsi solo con i dosatori Model 3) con un intervallo di ricarica approssimativo: da 0 a 10 grani



! IMPORTANTE: TUTTI I DOSATORI DELLA REDDING NON SONO PREDISPOSTI PER L'USO DI 'BLACK POWDER'.

THE "CLASSIC" MODEL 3 POWDER MEASURE

Dosatore per polvere modello 3 - il "classico"

AFFIDABILITÀ E PRECISIONE PROVATA NEL TEMPO

Caratteristiche:

- Tutti i dosatori per polvere della Redding vengono forniti con una staffa in acciaio presso-fuso per il montaggio.
- Serbatoio per la polvere in plastica trasparente.
- Il condotto per il dosaggio della polvere ("Drop Tube") è anch'esso in plastica trasparente (effetto "See Thru" = "Vedere attraverso"). Inoltre è compatibile con tutti i calibri dal .22 al .45.
- Il corpo centrale di tutti i dosatori è dotato di una filettatura standard 7/8" - 14 che bene si adatta al montaggio di staffe o di banchetti opzionali di appoggio. Un anello di chiusura permette il facile e veloce smontaggio del "powder measure".

Il modello Original Classic NO. 3 possiede un'affidabilità ed una precisione comprovate nel tempo ed in anni ed anni di esperienza sul campo. È dotato di un misuratore micrometrico frontale per una facile lettura e regolazione della quantità di polvere da erogare. Inoltre il micrometro permette di registrare e "salvare" le impostazioni preferite in modo tale da poterci



MATCH-GRADE MODEL 3BR POWDER MEASURE

Dosatore per polvere modello 3BR Match-Grade

NON CI SONO PARTI IN ALLUMINIO CHE SI POSSONO USURARE IN UN REDDING POWDER MEASURE!

Il dosatore Match-Grade Model 3BR è stato creato appositamente per essere il miglior dosatore di polvere esistente in commercio. "Uscito dalla scatola" è pronto per fornire al tiratore una precisione "TOP MATCH"! Fin dalla sua prima creazione, questo dosatore è stato di grande aiuto a tutti i tiratori di "Silhouette" e a quelli di "Benchrest" per poter riuscire a vincere le competizioni ed a stabilire i record. Tutto è cominciato con la prova della precisione e dell'affidabilità che veniva fornita dall'originario Model 3 Powder Measure della Redding. Infatti, il Model 3BR possiede tutte le caratteristiche del Model 3 originario ed in aggiunta sono stati inseriti tutti quei componenti di conversione che i tiratori di Benchrest stavano ricercando. Così in pochissimo tempo è diventato il dosatore di polvere più popolare sul mercato. Questo per due ragioni fondamentali: la sua vasta gamma di capacità differenti di ricarica e le sue performance da record.

03500 € 343,90
Match-Grade Powder Measure 3BR con Universal Chamber (Intervallo di ricarica approssimativo: da 5 a 100 grani)

03700 € 416,70
Match-Grade Powder Measure 3BRK con inclusi entrambi i Metering Chamber

IL DOSATORE PIÙ VERSATILE DELL'INTERA LINEA DI DOSATORI DELLA REDDING ... A PROVA DI COMPETIZIONE CON UN VASTO RANGE DI CAPACITÀ DI RICARICA.

LA MANIGLIA OPERANTE SECONDO LO STILE COMPETITION VIENE FORNITA CON TUTTI I DOSATORI DI POLVERE MODEL 3BR



03331 € 99,60
Handgun Metering Chamber (Adatto solo per il modello 3BR) con un intervallo di ricarica approssimativo: da 0 a 10 grani.



03330 € 99,60
Universal Metering Chamber (Adatto solo per il modello 3BR) con un intervallo di ricarica approssimativo: da 5 a 100 grani



03018 € 32,00
Powder Measure Mounting Bracket (Staffa di fissaggio per tutti i dosatori Redding)

! **IMPORTANTE: TUTTI I DOSATORI DELLA REDDING NON SONO STATI STUDIATI O PROGETTATI PER L'UTILIZZO DI BLACK POWDER!**

Componenti di Conversione Provati per le Competizioni...

Queste conversioni da competizione possono convertire i dosatori della Redding da modalità 'Standard' a modalità 'Competition'. Esse possono essere utilizzate sia sul Match-Grade Model BR3 sia sugli altri modelli da competizione come il Model BR-30 ed il 10X Pistol/Small Rifle.



ADJUSTABLE POWDER BAFFLE
Deflettore per polvere regolabile

Per creare un'uniformità eccezionale fra una ricarica e la successiva è stato aggiunto un deflettore per polvere regolabile da inserire sopra alla camera di dosaggio. Questo articolo permette di mantenere una quantità costante di polvere sopra la camera di dosaggio indipendentemente dal livello di polvere presente nel serbatoio.



POSITIVE LOCK
Sistema di bloccaggio

Quando la vite di blocco del meccanismo di regolazione micrometrica (lato opposto rispetto alla foto) viene allentata per modificare le impostazioni del dosatore, il corpo del micrometro non può muoversi in quanto è tenuto fermo in posizione da una vite di bloccaggio separata. In misurazioni precise come queste, non c'è spazio per l'errore e nulla può essere lasciato al caso.



PRECISION MICROMETER
Micrometro di precisione

Un micrometro speciale viene installato su tutti i modelli Match-Grade o Competition Powder Measure. Questo permette di eliminare il gioco e gli allentamenti possibili nelle filettature delle viti. Le impostazioni più gradite al tiratore saranno molto più veloci, più accurate e più facilmente ripetibili. In pratica è come se l'assetto desiderato venisse 'salvato' e fosse possibile riutilizzarlo precisamente ogni volta che si vuole.

NOTA I NOSTRI PRODOTTI PROVENGONO PRINCIPALMENTE DA MERCATI ESTERI (USA, ...) E PER QUESTO MOTIVO SONO SOGGETTI A DIVERSE VARIAZIONI DI PREZZO DURANTE L'ANNO, DOVUTE AL CAMBIO DELLA VALUTA. IN FASE DI ORDINAZIONE, **CONTROLLARE SEMPRE IL NOSTRO SITO** PER AVERE LE ULTIME QUOTAZIONI AGGIORNATE E CORRETTE.

WWW.ARMERIAREGINA.IT



“Costruzione in ghisa, sistema di collegamento resistente ed una rigida torretta a sette stazioni si combinano per rendere la T-7 Turret Press della Redding, la miglior pressa a torretta mai esistita!”

THE T-7 TURRET RELOADING PRESS

Pressa a torretta modello T-7

I criteri di progettazione di questa pressa sono stati quelli di creare la migliore torretta mai vista sul mercato. Il team di ingegneri della Redding ha iniziato con la costruzione del sostegno in ghisa per la torretta, il quale non è secondo a nessuno. Hanno poi aggiunto un collegamento molto resistente fra la base e la torretta, caratterizzato dall'aver almeno 3.8" di spessore per evitare ogni sorta di gioco. La filettatura e la guida di collegamento sono assolutamente solide e testate in quanto sono state riprese uguali identiche a quelle presenti nella pressa UltraMag della Redding. La guida è spessa più di un pollice e garantisce una stabilità perfetta alla torretta. Sono state concepite sette stazioni differenti di ricarica ciascuna delle quali può essere utilizzata andando a ruotare e posizionare la torretta lungo la corretta direzione. Inoltre è stato concepito anche un dispositivo opzionale per l'inserimento automatico degli inneschi nel loro alloggiamento, tale dispositivo si chiama 'Slide Bar Automatic primer feeder System'. Dopo aver assicurato la robustezza e la precisione alla pressa, la Redding si è dedicata a rifinire in modo molto preciso i particolari andando a garantire così il livello di precisione che ci si aspetta da uno strumento di questo tipo. La Redding è convinta di aver creato la miglior 'Turret Press' presente sul mercato. **Nella foto è mostrata la T-7 Turret Press con installato il sistema opzionale 'Slide Bar Automatic Primer Feeder System'.** Tale optional è adattabile anche alla nuova pressa Big Boss Press della Redding.

67000 The T-7 Turret Reloading Press

€ 625,80

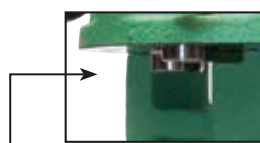

La calata di supporto posteriore assicura una rigidità elevata ed un allineamento preciso.



La T-7 combina forza, potenza e convenienza con la velocità e la versatilità caratteristiche della pressa a torretta.

CARATTERISTICHE:

- Torretta con sette stazioni e maniglia per la rotazione.
- Resistente cornice in ghisa per garantire forza e resistenza all'usura.
- Sistema di collegamento resistente con sistema di bloccaggio preciso.
- Guida di diametro 1".
- Maniglia con estremità a palla.
- Capacità di apertura della pressa: 4-3/4".
- Lunghezza della corsa della guida: 3-13/16".
- Sistema di raccolta degli inneschi.
- È compatibile con tutti i dies standard con filettatura 7/8"-14 e con tutti gli 'shellholder' universali.
- I reggibossolo possono essere ruotati fino alla posizione desiderata.
- Fondo 'Smart' per la raccolta e l'inserimento di inneschi 'small' e 'large'.
- Le teste delle torrette sono intercambiabili.
- Compatibile anche con tutti i dies Redding Competition.



OPTIONAL SLIDE BAR AUTOMATIC PRIMER FEEDING SYSTEM

Sistema opzionale per l'alloggiamento automatico degli inneschi

Questo sistema permette di gestire molto più facilmente gli inneschi ed, inoltre, permette di velocizzare notevolmente le operazioni di ricarica. Deve essere completato con dei tubetti singoli la cui dimensione dipende dalla grandezza dell'innesco. La capacità approssimativa di questi tubetti è di 100 inneschi alla volta. Questo kit opzionale è compatibile sia con la T-7 che con la nuova Big Boss.

99600

Optional Slide Bar Automatic Primer Feeding System

€ 91,90



EXTRA SLIDE BAR PRIMER ARM ASSEMBLY

Barretta di scorrimento extra da assemblare con l'automatic primer feeding system

Questo articolo permette di cambiare in modo rapido la coppetta di alloggiamento dell'innesco e le dimensioni del pin, semplicemente andando a sostituire la barra di scorrimento presente sull'Optional Slide Bar Automatic Primer Feeding System. Include una barretta di scorrimento, una manopola, una molla ed una coppetta di alloggiamento per inneschi 'Small' oppure 'Large'.

99585

Extra Slide Bar Primer Arm Assembly

€ 33,20

99587

Large Slide Bar Primer Assembly

€ 29,70

99586

Small Slide Bar Primer Assembly

€ 29,70

Questi articoli sono il top della linea di presse a stazione singola e possiedono una finestra con la più grande apertura possibile e la guida a leva più lunga possibile rispetto a tutte le altre presse presenti sul mercato.

THE BIG BOSS II AND ORIGINAL BIG BOSS RELOADING PRESSES

Le presse modello Big Boss II e l'originale Big Boss

Sia l'originale Big Boss che la nuova Big Boss II possiedono tutte le caratteristiche desiderabili per un tiratore che già erano presenti nei vecchi modelli di presse della linea 'BOSS'. In aggiunta, sono state costruite con telai molto più pesanti e robusti aventi un punzone più spesso di 1" rispetto ai precedenti modelli. Inoltre sono caratterizzate dall'aver una corsa del pistone più lunga di circa 3.8" che permette di ricaricare anche le cartucce magnum più grandi, utilizzando tutta l'escursione possibile. La Big Boss II è dotata di una caratteristica unica che possiede solo la Redding e cioè il "Spent Primer Collection System". È un sistema per la raccolta degli inneschi molto innovativo che è presente anche sui modelli T-7 e sulla pressa UltraMag. La caratteristica fondamentale di questa pressa rispetto alle sue pari categorie a stazione singola è che possiede una finestra di apertura molto più larga e soprattutto una maggiore lunghezza del pistone che permette un'escursione più elevata. È semplicemente la miglior pressa che un tiratore possa mai acquistare e tenere nella propria officina per la ricarica.

97000 Big Boss II	€ 405,70
79000 Big Boss (la Big Boss originale viene fornita con il collettore di inneschi della linea 'Boss Style')	€ 361,50
97601 Big Boss II Ram Only (solo il pistone)	€ 75,50

THE BIG BOSS II ora disponibile con l'unico "Spent Primer Collection System" (Sistema di raccolta inneschi) della Redding, utilizzato anche per le presse T-7 ed UltraMag.

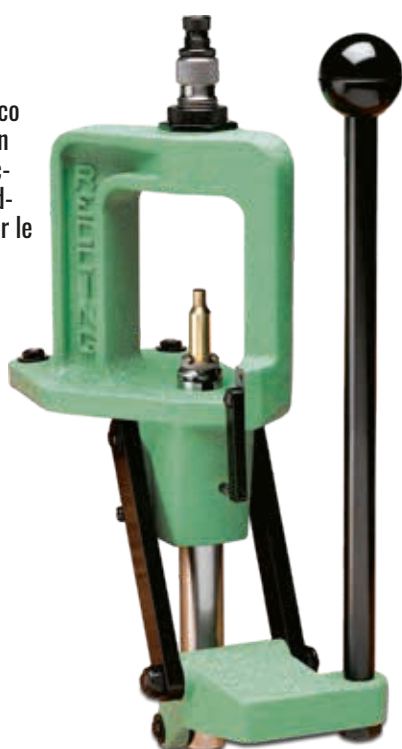

CARATTERISTICHE:

- "Spent Primer Collection System" = Sistema innovativo per la raccolta degli inneschi.
- Pistone con diametro da 1".
- Struttura costruita in ghisa pesante con corpo centrale inclinato, rispetto alla verticale di 36° in modo tale da fornire la migliore visuale possibile.
- Grande apertura del telaio: circa 4-1/2".
- Pistone di lunghezza pari a 3-13/16", utile per ricaricare anche calibri magnum.
- Maniglia rettilinea/laterale con manopola a forma di palla per facilitare le operazioni di ricarica.
- Meccanismo 'Smart' per l'inserimento automatico degli inneschi ogni qualvolta si aziona la leva principale della pressa. Tale meccanismo si muove sia verso l'interno che verso l'esterno autonomamente.
- Collegamento molto resistente fra corpo centrale e torretta.
- Una boccola regolabile in acciaio permette di installare tutti i dies con filettatura standard 7/8"-14 e può essere rimossa ogni qualvolta si renda necessario utilizzare delle matrici 'oversized'.
- Un telaio con boccola rimovibile permette di montare tutti i dies 1-1/4" - 12.

Boccola opzionale per dies con filettatura 1"-14

70030

Optional Bushing for 1"-14 threaded dies

€ 34,50



"SPENT PRIMER COLLECTION SYSTEM"

Sistema per la raccolta degli inneschi

Gli inneschi usati scendono automaticamente attraverso il foro (di diametro largo) ricavato nel pistone ed attraverso

un tubetto di plastica finiscono su di un contenitore che può contenere fino a 100 inneschi sparati.

Oppure è possibile indirizzare il tubetto di plastica nel cestino e, di conseguenza, buttare gli inneschi sparati direttamente sulla spazzatura. Questo è un ottimo sistema di raccolta automatica degli inneschi senza dover per forza accumularli manualmente.



"SMART PRIMER ARM"

Braccetto a leva rapida per inneschi

Durante la salita e la discesa del pistone, il braccetto a leva rapida 'Smart' si dispone automaticamente nella giusta posizione e, nel momento in cui si finisce di usare la pressa, ritorna nella posizione di partenza senza ostacolare il pistone. Per avere la

massima sensibilità possibile riferita al più piccolo spostamento del pistone, l'innescatore posizionato in cima al braccetto inserisce l'innesco alla fine della corsa effettiva del pistone. Sul braccetto è ricavata una coppetta per l'alloggiamento dell'innesco sia large che small.

La qualità della ghisa allo stesso prezzo dell'alluminio!

THE BOSS RELOADING PRESS

Pressa per ricarica "The Boss"

Ecco a voi la pressa che possiede tutte le caratteristiche che ricercano coloro che ricaricano. È costruita in lega di ghisa molto resistente che assicura una durata a vita, eppure il suo prezzo sul mercato è confrontabile con le presse in alluminio! La pressa THE BOSS è potente, molto facile da usare e, tuttavia, sensibile abbastanza da poter alloggiare gli inneschi senza schiacciarli.

Quando si tratta di presse da ricarica di tipo "O", questa è proprio la scelta più intelligente in assoluto.

72100

The Boss Reloading Press

€ 287,40

CARATTERISTICHE:

- Struttura costituita di ghisa molto rigida e resistente.
- Un'angolazione di 36° ricavata sull'apertura permette di avere la miglior visibilità possibile.
- Un innescatore 'Smart' si muove automaticamente dentro e fuori alla guida del pistone. Inoltre è posizionato giusto in asse con il foro per l'innesco in modo tale da inserirlo perfettamente nel bossolo.
- Il manicotto a leva per azionare la pressa è posizionato lateralmente rispetto all'asse della pressa. Questo rende le operazioni di ricarica molto più confortevoli e precise.
- È dotata di un fermo per il pistone.
- Tutti i collegamenti con il corpo centrale sono assolutamente molto resistenti.
- Possiede 3 fori per un montaggio stabile e fisso.
- È compatibile con tutti i dies che possiedono una filettatura da 7/8"-14 e con tutti gli 'shellholder' universali.
- Tutti i reggibossolo possono essere ruotati secondo la direzione preferita.
- Include un sistema per la raccolta degli inneschi.



BALL HANDLE CONVERSION

Conversione a palla per manicotto

È molto comoda e facile da fissare per tutti coloro che preferiscono avere la palla in cima al manicotto della pressa. Tale palla è compatibile con le presse della serie BOSS della Redding e con tutte le presse che utilizzano un manicotto con diametro di 5/8". È facile da installare senza aver bisogno di operazioni o filettature particolari.

99175

Ball Handle Conversion

€ 16,20

TUTTI I DIE ED I DIE SET DA CARABINA E DA PISTOLA DELLA SERIE SENZA BUSHING (NON TYPE S) SONO DISPONIBILI NEL NOSTRO ONLINE STORE. SONO DIES DI ELEVATA QUALITÀ CHE MANTENGONO GLI STANDARD E LE TOLLERANZE CARATTERISTICI DELLA REDDING. SONO DISPONIBILI I FULL, I NECK, I METTIPALLA, I TAPER CRIMP DIE ED I TRIM DIE, E TUTTI I SET.

“La più grande e forte pressa disponibile per le operazioni di ricarica più dure e difficili...”

THE ULTRAMAG RELOADING PRESS

La pressa per ricaricare Ultramag

Appena la si vede ci si accorge subito della peculiarità che contraddistingue la UltraMag rispetto a tutte le altre presse: la posizione unica ed innovativa del suo sistema di leva-pistone. A differenza delle altre presse da ricarica che possiedono la parte di collegamento del pistone con la metà inferiore della pressa, il sistema di collegamento della leva ULTRAMAG è connesso alla parte superiore del telaio. Questa configurazione permette al tiratore di sviluppare, letteralmente, tonnellate di pressione senza avere alcuna preoccupazione a riguardo della deflessione o del disallineamento del telaio. La pressa UltraMag è dotata di una ampia apertura del telaio che misura circa 4-3/4". Il pistone inoltre possiede una corsa utile di 4-1/8". Queste due caratteristiche rendono ideale il caricamento di cartucce di grandi dimensioni come ad esempio le 'Old Sharps Buffalo Cartridges' e le 'British Nitro-Express Round'. Il sistema di leva-pistone possiede una lunghezza unica nel suo genere che permette di ottenere vantaggi meccanici che nessuna altra pressa sul mercato possiede. Questo rende un 'gioco da ragazzi' qualsiasi operazione di ricarica.

70000

The UltraMag Reloading Press

€ 660,60

CARATTERISTICHE:

- Il telaio è costituito di una lega di ghisa ad elevata resistenza, per garantire lunga vita e resistenza all'usura.
- Quattro fori per il montaggio garantiscono ottima rigidità e stabilità.
- È inclusa una boccola regolabile in acciaio, compatibile con tutte le matrici aventi filettatura standard 7/8"-14. Tale boccola è rimovibile ogni qualvolta sia necessario usare 'dies oversized'.
- Il telaio con boccola rimovibile è compatibile anche con le matrici con filettatura 1-1/4"-12.
- La leva dell'innescatore si muove automaticamente in base al movimento del pistone.
- "Spent Primer Collection System" = Sistema innovativo per la raccolta degli inneschi.
- Tutti i perni di collegamento sono trattati termicamente e lavorati con estrema precisione.

È disponibile una boccola per adattare la pressa ai dies con filettatura 1"-14.

70030

Optional Bushing for 1"-14 Dies

€ 34,50



**CONSEGNA
RAPIDA
GARANTITA !!!**

“SPENT PRIMER COLLECTION SYSTEM” Sistema per la raccolta degli inneschi

Gli inneschi usati scendono automaticamente attraverso il foro (di diametro largo) ricavato nel pistone ed attraverso un tubetto di plastica finiscono su di un contenitore che può contenere fino a 100 inneschi sparati. Oppure è possibile indirizzare il tubetto di plastica nel cestino e, di conseguenza, buttare gli inneschi sparati direttamente sulla spazzatura. Questo è un ottimo sistema di raccolta automatica degli inneschi senza dover per forza accumularli manualmente.

“SMART PRIMER ARM” Braccetto a leva rapida per inneschi

Durante la salita e la discesa del pistone, il braccetto a leva rapida 'Smart' si dispone automaticamente nella giusta posizione e, nel momento in cui si finisce di usare la pressa, ritorna nella posizione di partenza senza ostacolare il pistone. Per avere la massima sensibilità possibile riferita al più piccolo spostamento del pistone, l'innescatore posizionato in cima al braccetto inserisce l'innesco alla fine della corsa effettiva del pistone.

MODEL NO. 2 POWDER & BULLET SCALE

Bilancina per polvere e palle modello N. 2

La bilancina della Redding 'Model No. 2 Powder & Bullet Scale' è stata progettata e realizzata con la massima attenzione agli standard di accuratezza e sensibilità. Tutte le bilancine della Redding sono calibrate singolarmente a mano.

Inoltre sono testate e regolate secondo le specifiche del sistema 'U.S. Bureau of Standards Approved Master Weights'. Infatti è garantita la precisione di meno di 1/10 di grano!

La bilancina 'Model No. 2' è dotata di un meccanismo a leva magnetico che permette di effettuare una lettura supplementare molto veloce. Telaio in acciaio inox temprato e rettificato con un tagliente ad altissima precisione. Inoltre sono inclusi dei cuscinetti molto resistenti che garantiscono il perfetto allineamento del bilanciante.

Un contenitore dotato di beccuccio permette di versare comodamente la polvere ed inoltre offre la comodità di una bilancina elettronica combinata con la precisione di una bilancina analogica da laboratorio.

02000
Master Powder

€ 180,10

CARATTERISTICHE:

- Garantita a vita.
- Sistema a leva magnetico.
- Capacità di 505 grani.
- Accuratezza di 1/10 di grano.
- Comodo contenitore dotato di beccuccio.
- Semplice sistema a doppio contrappeso.
- Sistema graduato con fondo scala di +/- 1/10 di grano.
- Molto più affidabilità rispetto alle bilancine elettroniche.
- Migliore accuratezza e sensibilità a lungo termine.
- Nessuna lettura è affetta da errori dovuti a cambi di temperatura o altre condizioni ambientali.
- Nessuna batteria ed elettronica, quindi meno possibilità di rotture.

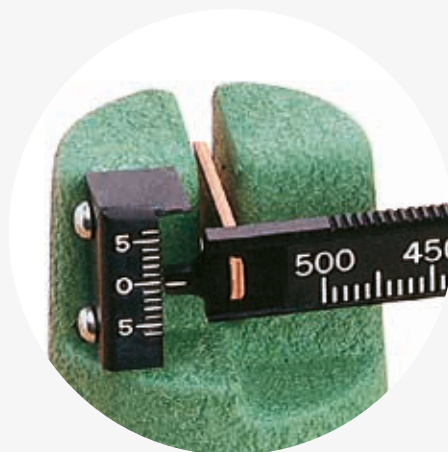

La piastra graduata in corrispondenza del puntatore è contrassegnata con incrementi di 1/10 di grano in modo tale da facilitare la lettura di sovra/sotto ricarica.

Questo sistema permette di eliminare la necessità di muovere in continuazione il contrappeso per valutare le variazioni di quantità di polvere – **si conosce già esattamente il peso!**

Tutte le altre bilancine presenti sul mercato possiedono solamente lo 'zero' oppure possiedono segni privi di significato.



MODEL 2400 MATCH PRECISION CASE TRIMMING LATHE

**Tornietto per la trimmatura dei
bossoli modello 2400 Match Precision**

La caratteristica più importante del tornietto Redding Model 2400 Case Trimming Lathe è il nuovo micrometro, il quale assicura e garantisce elevata precisione e ripetibilità durante le operazioni di regolazione della lunghezza del bossolo.

È possibile effettuare cambiamenti e regolazioni piccole fino a 0.001" in modo molto facile e assolutamente preciso. Il nuovo ed innovativo pulsante per il blocco del mandrino semplifica notevolmente le operazioni di inserimento e rimozione del bossolo, assicurando sempre il perfetto allineamento fra pilot e bossolo.

Il design del nuovo pulsante per il blocco del mandrino, combinato con l'estensione del nuovo telaio in ghisa del Model 1400-XT, permettono di incrementare la capacità di accogliere tutta la lunghezza dei bossoli. Questo permette di tornire non solo i calibri più lunghi di ultima generazione ma anche tutti i vecchi calibri della linea classica.

24000 € 355,00
Model 24000 Match Precision Case Trimming Lathe

Il modello 2400 Case Trimming Lathe è fornito dei **SEGUENTI ACCESSORI**:

- Pinza di fissaggio universale compatibile con tutti i bossoli standard presenti in commercio.
- Un tagliente universale rivestito di nitruro di titanio (TiN Coated) sostituibile.
- Un set di 6 pilots compatibili con i seguenti calibri: .22, 6mm, .25, .270, 7mm e .30.
- Due scovoli per la pulizia del colletto: uno per il calibro .22 ed uno per il calibro .30.
- Due utensili per la pulizia dell'alloggiamento degli inneschi: uno 'small' e l'altro 'large'.

CARATTERISTICHE:

- Nuovo ed innovativo micrometro per facili regolazioni di 0.001".
- Telaio di ghisa molto resistente per garantire e mantenere sempre un preciso allineamento.
- Il nuovo pulsante per il blocco del mandrino è ideale per l'uso del tornietto con il "power adapter" opzionale.
- Compatibile con tutti i calibri dal .17 al .50, e con tutti i bossoli di lunghezza massima pari a 3-1/4".
- La pinza universale permette di inserire e fissare tutti i bossoli più popolari, senza dover comperare alcun tipo di adattatore.
- È dotato di un tagliente rivestito di nitruro di titanio (TiN Coated) sostituibile.
- Sono stati ricavati sul telaio dei fori per l'alloggiamento dei pilots.



IL 3/16" SHANK PILOTS PUÒ ESSERE UTILIZZATO ANCHE CON I TORNIETTI DELLA HORNADY O DELLA FORSTER.



IL COLLETTORE UNIVERSALE 'UNIVERSAL COLLET' È COMPATIBILE CON LA MAGGIOR PARTE DEI BOSSOLI



È DISPONIBILE ANCHE IL NUOVO TAGLIANTE AD ALTA VELOCITÀ IN NITRURO DI TITANIO (TiN)



**POWER ADAPTER OPZIONALE CON VITE ESA-
GONALE DA 1/4" PER ESSERE UTILIZZATO CON
UN TRAPANO CORDLESS.**

14025 € 25,80

14045 TiN Cutter & Shaft Complete € 61,00

14050 TiN Cutter (Standard) € 48,00

15XXX Pilots (specificare il calibro) € 9,30

Il tagliente 14045 può essere utilizzato solo con i tornietti modello 14 & 1400. Il modello 2400 Micrometrico non è compatibile con nessun altro tornietto.

SISTEMA DI BLOCCO DEL MICROMETRO

NUOVO MICROMETRO...
FACILE REGOLAZIONE

FORI PER L'ALLOGGIAMENTO DEI PILOTS

SCOVOLO PER LA PULIZIA DEL COLLETTO ED
UTENSILI PER LA PULIZIA DELL'ALLOGGIAMENTO
DEGLI INNESCHI MONTATI SUL TELAIO

TAGLIANTE RIVESTITO DI TiN SOSTITUIBILE

PULSANTE PER IL BLOCCO
DEL MANDRINO

MODEL 1400-XT CASE TRIMMING LATHE

Tornietto per la trimmatura del bossolo modello 1400-XT

Il tornietto Redding Model 1400-XT Case Trimming Lathe è stato progettato con un telaio in lega di ghisa che possiede una lunghezza tale da poter gestire senza problemi anche i bossoli dei calibri più lunghi presenti sul mercato. L'utilizzo della ghisa per produrre il telaio è molto importante in quanto garantisce una perfetta superficie portante che sarà molto poco incline ad usurarsi. Inoltre manterrà il suo grado di perfetta precisione ed un corretto allineamento per molti anni di servizio.

14000

Model 1400-XT Case Trimming Lathe

€ 202,10

IL MODELLO 1400-XT È FORNITO DEI SEGUENTI ACCESSORI:

- Pinza di fissaggio universale compatibile con tutti i bossoli standard presenti in commercio.
- Un tagliente universale rivestito di nitruro di titanio (TiN Coated) sostituibile.
- Un set di 6 pilots compatibili con i seguenti calibri: .22, 6mm, .25, .270, 7mm e .30.
- Due scovoli per la pulizia del colletto: uno per il calibro .22 ed uno per il calibro .30.
- Due utensili per la pulizia dell'alloggiamento degli inneschi: uno 'small' e l'altro 'large'.



CARATTERISTICHE:

- Telaio in lega di ghisa per durare a vita.
- La pinza universale permette di inserire e fissare tutti i bossoli più popolari, senza dover comperare alcun tipo di adattatore.
- Compatibile con tutti i calibri dal .17 al .50, e con tutti i bossoli di lunghezza massima pari a 3".
- È dotato di un tagliente rivestito di nitruro di titanio (TiN Coated) sostituibile.
- Regolazioni grossolane oppure molto fini riguardanti la lunghezza del bossolo.
- Sono stati ricavati sul telaio dei fori per l'alloggiamento dei pilots.

Forse uno dei più importanti strumenti di ricarica che non deve mai mancare dall'attrezzatura di un tiratore!

CASE NECK GAUGE

Misuratore del colletto del bossolo

Questo strumento fornisce al tiratore un modo semplice e veloce per ordinare i bossoli in base allo spessore della parete del colletto ed in base alla loro uniformità. Infatti grazie a questo indicatore è possibile misurare con estrema precisione lo spessore della parete del colletto dei bossoli e, di conseguenza, valutare con elevata affidabilità la loro uniformità (vedere lo specchietto per spiegazioni tecniche). Vengono forniti due mandrini con due misure differenti in modo tale da consentire al tiratore di misurare e valutare con precisione tutti i bossoli dal calibro .17 al calibro .338. Inoltre è compatibile anche con tutti i bossoli che possiedono un foro di vampa piccolo (0.060"). Per una maggiore convenienza di utilizzo, il Case Neck Gauge è dotato di una base di montaggio che permette di fissarlo direttamente al banchetto di ricarica, garantendo così massima stabilità. Oppure è possibile utilizzare anche il doppio morsetto a "C" della Redding corrispondente all'item: 30520. Sono necessari i pilots stop per poter utilizzare questo strumento con ciascun calibro. Due pilots stop vengono forniti di default con il misuratore: il 06121 per il calibro .22, ed il 06130 per il calibro .30.

Design unico con 5 punte scanalate



26400

Case Neck Gauge completo con un indicatore analogico 'large' 1"x0.001"

€ 186,90

– Spiegazione Tecnica –

UNIFORMITÀ DEL COLLETO DEL BOSSOLO

L'uniformità dello spessore della parete del bossolo è un indice di qualità molto importante della cartuccia stessa. Qualsiasi grande variazione di spessore del collo (sopra i 0.0015") si ripercuote generalmente sulle variazioni del corpo e della spalla del bossolo, che potranno essere simili o addirittura maggiori. Queste variazioni dannose sono molto difficili da correggere e possono portare ad avere problemi di concentricità o eccentricità del proiettile. La maggior parte dei tiratori da competizione che sono stati costretti a tornire il colletto in modo tale da renderlo adatto alla giusta cameratura del calibro, confermano quanto segue: "Tornire i colletti dei bossoli di bassa qualità non risolve i problemi associati alla scarsa uniformità in quanto rimane sempre e comunque all'interno della spalla e del corpo del bossolo. Senza soluzioni di continuità."

In tutte le operazioni di ricarica, l'UNIFORMITÀ rimane la chiave per avere elevata accuratezza.

PRIMER POCKET UNIFORMERS

Utensile per uniformare la sede degli inneschi



Il Primer Pocket Uniformer della Redding è uno strumento di precisione costruito in lega di carburo. È stato progettato per tornire e rifinire la sede dell'innesco del bossolo in modo tale da uniformare la profondità e le dimensioni della testa del bossolo stesso. La profondità di passata del tagliente è configurata secondo le specifiche SAAMI ed è controllata con precisione dalla spalla del tornietto, la quale non può assolutamente variare. È disponibile sia per inneschi 'small' che per inneschi 'large'. Ciascuna fresetta viene fornita con un supporto integrato avente una filettatura #8-32, la quale si adatta perfettamente alla manopola della Redding con item 18005.

09100 € 58,10
Large Rifle Primer Pocket Uniformer con manopola e con adattatore per avvitatore elettrico

09105 € 58,10
Small Rifle Primer Pocket Uniformer con manopola e con adattatore per avvitatore elettrico

09110 € 6,70
Adattatore per avvitatore elettrico opzionale (1/4" hex con filettatura #8-32)

Nota: il Primer Pocket Uniformer Small Rifle è dimensionalmente corretto per gli inneschi 'small pistol'. Non utilizzare il Primer Pocket Uniformer Large Rifle per gli inneschi 'large pistol'.

FLASH HOLE DEBURRING TOOLS

Utensile per la sbavatura del foro di vampa



Durante il processo di produzione del bossolo, alcune piccole particelle di sbavatura sono spesso lasciate all'interno del bossolo in corrispondenza del foro di vampa. Tali particelle possono causare l'accensione irregolare dell'innesco. La Redding produce due differenti strumenti per la rimozione delle bave dal foro di vampa. Entrambi gli utensili utilizzano i pilot stop che sono elencati alla pagina successiva.

Il Flash Hole Deburring Tool universale è compatibile con tutti i calibri a partire dal .22 al .338, utilizzando fori di vampa di dimensioni standard (0.080"). Questo utensile controlla in modo estremamente preciso la profondità di taglio grazie ad un fermo integrato che localizza perfettamente il bordo del bossolo. Inoltre utilizza pilots stop standard per mandrini 3/16".

D'altro canto, il Flash Hole Deburring Tool piccolo è compatibile con i calibri .17 e .20 e con tutti i bossoli con un piccolo foro di vampa (0.060"). Questo utensile però non controlla la profondità di taglio. Il tiratore deve controllare la profondità di taglio utilizzando il 'pilot stop small' per mandrini 9/64".

06100 € 50,30
Universal Flash Hole Deburring Tool con maniglia (fornito con il pilot stop 06130 del calibro .30)

06110 € 49,70
Small flash Hole Deburring Tool con maniglia (fornito con il pilot stop 06121 del calibro .22)

18005 € 14,80
Maniglia Large con filettatura #8-32

06103 € 14,40
Maniglia Small con filettatura #6-32

STAINLESS PILOT STOPS

Pilot stop in acciaio inox

Questi pilot stop sono costruiti in acciaio inox utilizzando una macchina a controllo numerico CNC di altissima precisione. Essi possono essere utilizzati con il 'Case Neck Gauge' oppure con il 'Flash Hole Deburring Tools'.

Sono stati progettati per adattarsi perfettamente alle dimensioni dei colletti dei bossoli nuovi oppure di quelli ridimensionati. Ed, inoltre, possiedono una forma unica, innovativa e molto particolare. Infatti, essendo leggermente sottodimensionato, la forma del pilot stop non subirà mai degli scostamenti/deformazioni dovuti alle imperfezioni del colletto o della spalla del bossolo. E permetterà di effettuare sempre delle accurate letture dell'indicatore, ogni qual volta lo si utilizzerà in combinazione con il Case Neck Gauge.

Sono disponibili due misure differenti: una small per tutti i mandrini 9/64" da utilizzare



con i calibri .17-.20 e con piccoli fori di vampa, oppure una large per mandrini standard 3/16" che lavorano molto bene anche con utensili di altre marche.

Di seguito si inserisce la tabella dei pilot stop disponibili. Da notare che quelli contrassegnati con l'asterisco sono per la versione small:

ITEM	CALIBRO	ITEM	CALIBRO
06121	.22 Cal.*	06127	.270 Cal.
06122	.22 Cal.	06128	7mm
06123	6mm*	06130	.30 Cal.
06124	6mm	06131	.31 Cal.
06125	.25 Cal.	06132	8mm
06126	6.5mm	06133	.338 cal.
06129	6.5mm*		

* Sono pilots per mandrini 9/64" dal diametro small

061XX	Stainless Pilot Stop (specificare il calibro)	€ 14,80
-------	---	---------

IMPERIAL LUBRIFICANTI
nuova produzione della Redding

La sciolina Imperial Sizing Die Wax è l'articolo più riconosciuto in assoluto della linea. Grazie alle sue prestazioni superiori alla media, alla sua facilità di applicazione e pulizia, questo prodotto è da anni il preferito di tutti coloro che ricaricano con una certa esperienza. La Redding si impegna anno dopo anno a mantenere l'integrità di questa sciolina, garantendo sempre gli stessi standard produttivi che l'hanno resa così popolare. Il lubrificante Imperial Dry Neck Lube è perfetto per coloro che ridimensionano il colletto dei bossoli. Questo prodotto può essere utilizzato sia all'interno che all'esterno del colletto, andando a ridurre così la resistenza e l'attrito sulla matrice senza doversi preoccupare della contaminazione da polveri o residui.

Infine è presente anche l'Imperial Application Media dotato di microsferine in ceramica ad altissima densità.

IMPERIAL BIO-GREEN CASE LUBE

Lubrificante per bossoli della linea imperial bio-green



È un lubrificante privo di petrolio, molto efficace per quanto riguarda le operazioni di formatura e ridimensionamento del bossolo. Inoltre è prodotto con materiali vegetali biodegradabili. Questo lubrificante è studiato appositamente per non imbrattare i tuoi

bossoli e per essere rimosso facilmente con della semplice acqua. La formulazione migliore di sempre per la Redding!

07300	Imperial Bio Green case Lube	€ 13,80
-------	------------------------------	---------



IMPERIAL CONVENIENCE-PAK WITH APPLICATION MEDIA

Kit-Convenienza della linea imperial con application media incluso

È un modo conveniente per poter acquistare contemporaneamente l'Imperial Application Media (ITEM: 07900) assieme all'Imperial Dry Neck Lube di rifornimento (ITEM: 07700) in un unico comodo contenitore.

07200	Imperial Convenience-Pak con Application Media	€ 28,90
-------	--	---------



IMPERIAL DRY NECK LUBE

Lubrificante secco per il colletto dei bossoli della linea imperial

È un lubrificante che può essere utilizzato sia internamente che esternamente al colletto del bossolo in modo tale da ridurre la resistenza e l'attrito sulla matrice senza doversi preoccupare della contaminazione da polveri o residui. Confezione da 1 oz.

07700	Imperial Dry Neck Lube	€ 13,90
-------	------------------------	---------



IMPERIAL SIZING DIE WAX

Sciolina per sizing die della linea Imperial

È l'unica ed originale sciolina! La preferita da tutti i tiratori, anche i più competitivi. Disponibile in confezioni da 1 oz oppure da 2 oz. Le confezioni in latta sono molto sottili.

07500	Sciolina Imperial Sizing Die Wax 1 oz	€ 12,00
-------	---------------------------------------	---------

07600	Sciolina Imperial Sizing Die Wax 2 oz	€ 17,50
-------	---------------------------------------	---------



IMPERIAL APPLICATION MEDIA

Contenitore per applicazione lubrificante secco

È il modo più facile in assoluto per poter applicare il lubrificante Dry Neck Lube al colletto dei bossoli. Basta semplicemente inserire accuratamente il bossolo all'interno del contenitore pieno di sferette ceramiche e lubrificante secco. Può essere utilizzato con tutti i calibri, incluso il calibro .17.

07900	Imperial Application Media	€ 17,50
-------	----------------------------	---------

THE BOSS PRO-PAK

RELOADING KIT

Kit per la ricarica della serie Pro-Pak

“Un investimento in prodotti di altissima qualità.”

La Redding ha selezionato i migliori utensili per la ricarica e li ha inseriti in un unico kit ordinato, con un risparmio effettivo in termini di convenienza. Questo kit è stato creato sia per coloro che approcciano per la prima volta al mondo della ricarica e hanno bisogno di una valida guida, sia per coloro che ricaricano da tempo e sono esperti ma al tempo stesso vogliono aggiornare la loro attrezzatura.

Il Boss Pro-Pak ed il Big Boss Pro-Pak contengono la seguente attrezzatura da ricarica:

- Una delle due presse Boss oppure Big Boss - le migliori presse al mondo della loro categoria.
- La bilancina Model 2 Powder & Bullet Scale. Semplicemente la più accurata e sensibile bilancina sul mercato.
- L'imbutino in metallo Powder Trickler - il miglior dosatore da accoppiare alle bilancine.
- Il kit lubrificante Pad Style Case Lube Kit - consiste di una base di appoggio non sdruciolevole e di un contenitore di lubrificante per bossoli.
- Lo sbavatore Deburring Tool - i taglienti sono rifiniti perfettamente in modo tale da garantire un taglio pulito ed efficace.
- Il kit per la preparazione del bossolo Model 18 - contiene una manopola in plastica ed un set di scovoli per la pulizia dei bossoli sparati prima di andarli a ridimensionare.
- Un imbutino per polvere Powder Funnel - costituito di Lexan, una delle plastiche più resistenti.
- Il manuale annuale della Hodgdon - informazioni per la ricarica di cartucce da carabina o pistola andando ad utilizzare polvere Hodgdon o IMR, e tanti articoli utili per ricaricare.



20000 The Boss Pro-Pak	€ 675,00
40000 Big Boss Pro-Pak	€ 750,40
57000 Big Boss II Pro-Pak	€ 811,90

DISPONIBILE ANCHE
IL REDDING VERSA PAK
E REDDING VERSA PAK PRO KIT
PER RICARICA AVANZATO

RELOADING DVD

Dvd per la ricarica

Contiene sia informazioni sulla ricarica avanzata, sia le basi fondamentali

È una guida perfetta da utilizzare assieme ai vari kit di ricarica della Redding. Questo DVD vi guiderà passo dopo passo partendo dalle basi fino ad arrivare alle tecniche avanzate. Cercando di farvi capire come operare per poter incrementare l'accuratezza delle vostre munizioni. Il tutto curato dal mitico John Barsness.



05978	DVD Redding Reloading	€ 37,00
-------	-----------------------	---------

ACCESSORI RICARICA



DEBURRING TOOL Sbavatore

Utensile per la rimozione delle bave e degli smussi dalle aperture dei bossoli in modo tale da garantire un facile inserimento del proiettile. I taglienti sono temprati, induriti e sono stati lavorati con macchinari ad altissima precisione. La forma scanalata permette di ottenere una perfetta pulizia, un taglio semplice e soprattutto senza residui. È compatibile con tutti i bossoli dal calibro .17 al calibro .45.

09000 Sbavatore Deburring Tool € 48,00



DIE SPACER KIT Kit anelli distanziatori

Sono distanziatori da utilizzare con i set di matrici combinate oppure con tutti i dies da ricarica con filettatura 7/8-14". Permettono di compensare velocemente la lunghezza del bossolo ed, inoltre, consentono di effettuare una 'rettifica senza crimpatura' senza dover necessariamente muovere gli anelli di blocco. Il kit include 3 distanziatori differenti: uno per la 'rettifica senza crimpatura' o per un ridimensionamento parziale, uno per il 44 Spl/44 Mag ed uno per il 38 Spl/357 Mag.

80901 Distanziatori Die Spacer Kit € 18,40



CASE LUBE KIT Kit per lubrificare i bossoli

Il modo più popolare in assoluto di lubrificare in modo corretto i bossoli in modo tale da prepararli al ridimensionamento ed alla formatura.

Il lato inferiore della scatola è dotato di piedini antiscivolo in modo tale che il box non pattini sul banco quando lo si utilizza. Inoltre il kit contiene anche una bottiglietta da 2 oz di lubrificante per bossoli Redding Case Lube.

12012 Kit per lubrificare i bossoli € 38,90

12010 Solo il Case Pad - scatoletta di appoggio € 24,50

12007 Inserti di ricambio € 7,10



STUCK CASE REMOVAL KIT Kit per la rimozione dei bossoli

Prima o poi capita a tutti, troppo poco lubrificante sul bossolo (oppure l'utilizzo di un olio ordinario) e il bossolo rimane incastrato nell'alloggiamento della matrice di ridimensionamento. Normalmente, si stacca anche il fondello e, di conseguenza, non è più possibile rimuovere il bossolo a meno di non

danneggiare il dies.

Questo kit per la rimozione dei bossoli fornisce al tiratore una facile soluzione a questo problema. Sono incluse anche le istruzioni.

22000 Kit per la rimozione dei bossoli € 44,20



POWDER FUNNEL Imbutino per polvere

Quasi indistruttibile, super resistente, questo imbutino è costituito di Lexan. È compatibile con tutti i calibri dal .22 al .45 ed è dotato di una patina antistatica che impedisce alla polvere di attaccarsi. Non utilizzabile con la Black Powder.

13000 Powder Funnel € 12,50



IMPERIAL SCREW THREAD WAX

Una nuova formulazione studiata da Redding, dapprima usata nel processo di produzione degli articoli. Questa cera lubrificante, diversamente dai grassi o dagli olii, resta ferma nella posizione dove la si applica e sigilla dall'umidità e da altre possibili contaminazioni, andando a prevenire la corrosione.

07400 Imperial Screw Thread Wax € 18,70



BENCH STAND

Montaggio a banco

Per un comodo montaggio da banco dei dosatori della Redding. È compatibile anche con tutti i dosatori standard con filettatura di montaggio 7/8-14.

Questo 'bench stand' non è filettato; il dosatore è bloccato con un anello che permette al tiratore di ruotare il misuratore di polvere secondo la direzione desiderata ed inoltre permette di maneggiare velocemente con il serbatoio.

Questo strumento pilotato per la svasatura interna, garantisce una perfetta lavorazione all'interno del colletto con un angolo di 15°. L'asta pilota con annessa maniglia è regolabile per le diverse lunghezze dei bossoli e assicura la concentricità della svasatura nel diametro interno. Utilizzabile dal calibro .22 al .45.

06000
Bench Stand

€ 69,70

Nota interessante:

I nostri test hanno dimostrato che le misurazioni delle dosi di polvere sono molto più precise nel momento in cui il dosatore è fissato saldamente al banco di ricarica.

REDDING MODEL 15-P INSIDE CHAMFERING TOOL



Questo strumento pilotato per la svasatura interna, garantisce una perfetta lavorazione all'interno del colletto con un angolo di 15°. L'asta pilota con annessa maniglia è regolabile per le diverse lunghezze dei bossoli e assicura la concentricità della svasatura nel diametro interno. Utilizzabile dal calibro .22 al .45.

09030

REDDING Model 15-P Inside Chamfering Tool

€ 61,20



DOUBLE "C" CLAMP

Morsetto di fissaggio a doppia "C"

Il morsetto di fissaggio "DOUBLE C" della SAECO è stato progettato per un corretto posizionamento ed una elevata stabilità di manovra. Infatti questo utensile è di fondamentale importanza per fissare al proprio banco di ricarica in modo stabile sia i dosatori che i tornietti della Redding. Entrambe le unità sono compatibili con un banchetto di spessore pari a circa 2-1/4". Può essere utilizzato al tempo stesso per fissare un qualunque altro tipo di strumento. Questo è un articolo che non dovrebbe mai mancare.

30520

Bench Stand/Trimmer Clamp - morsetto (dim. interne 1-5/8")

€ 53,10

Note: il modello 30520 è compatibile anche con il Case Neck Gauge.

REDDING PILOTED DEBURRING TOOL .22/.475



Questo strumento pilotato per la svasatura interna, garantisce una perfetta lavorazione all'interno del colletto con un angolo di 15°. L'asta pilota è regolabile per le diverse lunghezze dei bossoli e assicura la concentricità della svasatura nel diametro interno. Utilizzabile dal calibro .22 al .45.

09060

Redding Piloted Deburring Tool .22/.475

€ 60,60

REDDING CASE PREPARATION KIT



Tutti gli utensili necessari per rimuovere lo sporco ed i residui di polvere dal bossolo in un unico kit. Utile per pulire l'interno del bossolo e la sede dell'innesco.

18000

REDDING CASE PREPARATION KIT

€ 50,60

18005

REDDING ACCESSORY HANDLE (MANICO)

€ 14,80



Scansiona il QR CODE con il tuo smart phone per accedere direttamente al sito!

RICAMBI



COMPETITION NECK DIE DECAP ROD

Asta decapsulatrice di ricambio per dies serie competition con bushing.

CODICE	CALIBRI	€ 12,90
10812	222 REM, 223 REM, 22/250, 223 WSSM, 243 WSSM, 25 WSSM	
10814	25/06, 257 WBY, 270 WIN, 280 REM, 7 REM MAG, 30-06, 300 WIN MAG	
10815	7 STW, 7 RUM, 338 LAPUA MAG, 300 WBY, 300 RUM	
10811	22BR, 22 PPC, 6 BR, 6 PPC, 7 BR	
10813	220 SWIFT, 243 WIN, 6MM REM, 257 ROBERTS, 6,5 CREEDMOOR, 260 REM, 6,5X55, 6,5X284, 270 WSM, 7/08, 284 WIN, 7 SAUM, 7 WSM, 308 WIN, 300 SAUM, 300 WSM	



REDDING DECAP ROD TYPE-S

Astina decapsulatrice di ricambio per dies Redding della serie Type-s neck e full

CODICE	CALIBRI	€ 7,70
10721	7-08, 7 SAUM, 308 WIN, 300 SAUM	
10720	30 BR, 7 BR, 7,62X39	
10711	222 REM, 223 REM, 22-250, 223 WSSM, 6 XC, 243 WSSM, 25 WSSM, 6,5 CREEDMOOR, 6,5X47, 6X47	
10712	220 SWIFT, 243 WIN, 6 REM, 257 ROBERTS, 260 REM, 6,5X55, 6,5X284	
10722	270 WSM, 7X57, 284 WIN, 7WSM, 30-06, 300 WSM	
10713	25-06, 257 WBY	
10723	270 WIN, 7 REM MAG, 7WBY, 300 WIN MAG, 300 WBY, 338 LAPUA MAG	
10724	7 STW, 7 RUM, 300 RUM	
10710	22 PPC, 22 BR, 6 PPC, 6 BR, 6,5 GREDEL, 22 HORNET, 221 REM	



REDDING DECAPPING PINS

Confezione da 10 pezzi di spilli decapsulatori.

01059 € 9,70
Redding Small Decapping Pins (6 PPC, 30BR, 6,5x47, 6 BR, 308 Palma)

01060 € 9,70
Redding Large Decapping Pins



REDDING COMPRESSION SPRING

Molla di ricambio per dies neck della serie competition.

55015 REDDING COMPRESSION SPRING € 4,50



REDDING SPRING SEAT

Fermo di ricambio che mette nella posizione corretta e funge da blocco per la molla nei dies neck della serie competition.

56025 REDDING SPRING SEAT € 11,50



REDDING SHORT LOCK-NUT

Boccola per bloccaggio asta decapping e fermo per il bushing per i dies della serie type-s full e neck.

10716 € 3,00
REDDING SHORT LOCKNUT 10-32 (223 REM, 22-250, 6 XC, 6,5 CREEDMOOR, 6,5X47, 257 ROBERTS)

10718 € 3,00
REDDING SHORT LOCKNUT 1/4-28(7-08, 7 SAUM, 308 WIN, 300 SAUM, 30-06, 300 WIN MAG, 300 WBY, 338 LAPUA M)



REDDING LONG LOCKNUT

Boccola per bloccaggio asta decapping e fermo per il bushing per i dies della serie type-s full e neck.

10735 € 3,00
REDDING LONG LOCKNUT 10-32(22 PPC, 22 BR, 6 PPC, 6 BR, 6,5 GREDEL, 222 REM, WSSM, 243 WIN, 220 SWIFT, 6MM REM, 260 REM, 6,5X55, 6,5X284, 25-06, 257 WBY)

10737 € 3,00
REDDING LONG LOCKNUT 1/4-28(7 BR, 30 BR, 7X57, 284 WIN, 7WSM, 300 WSM, 270 WIN, 7 REM MAG, 7 WBY, 7 STW, 7 RUM, 300 RUM)

CARBIDE SIZE BUTTON KITS

Kit per il 'Size Button' in carbonio



Questo utensile permette di ridimensionare l'interno del colletto in modo agevole, facile e senza l'utilizzo di lubrificanti. Infatti, sin da ora, è possibile aggiornare i vostri set di matrici con il 'Carbide Size Button Kit'. È disponibile per tutti i colletti dei bossoli che partono dal calibro .20 fino al calibro .338. Il 'Size Button' in carbonio è libero di alloggiare sull'astina di 'decapping' (per decapsulare) in modo tale da autocentrare sé stesso all'interno del colletto del bossolo. I kit contengono un 'CARBIDE SIZE BUTTON', un fermo ed un pin di ricambio per decapsulare. Inoltre tutti questi kit si adattano perfettamente a tutti i dies della linea Type-S della Redding.

ITEM	CALIBRO	PREZZO
48223	.22	€ 58,10
48242	6mm	€ 58,10
48256	.25	€ 58,10
48263	6.5mm	€ 58,10
49276	.270	€ 58,10
49283	7mm	€ 58,10
49307	.30	€ 58,10
49337	.338	€ 58,10



TAPERED SIZE BUTTONS

'Size Buttons' conici

Questi 'espansori' dalla forma lunga ed affusolata sono fondamentali per poter espandere il colletto dei bossoli delle cartucce fino alla dimensione desiderata. È disponibile anche solamente il 'SIZE BUTTON' (espansore) senza l'astina per decapsulare.

ITEM	CALIBRO	PREZZO
19223	.22 cal. (dal .17 al .22)	€ 30,60
19242	6mm cal. (dal .17 al 6mm)	€ 30,60
19256	.25 cal. (dal .22 al .25)	€ 30,60
19263	6.5mm cal. (dal .22 al 6.5mm)	€ 30,60
16276	.270 cal. (dal .22 al .270)	€ 30,60
16283	7mm cal. (dal .22 al 7mm)	€ 30,60
16307	.30 cal. (dal 6mm al .30)	€ 30,60
16322	8mm cal. (dal .25 al 8mm)	€ 30,60
16336	.338 cal. (dal 6.5mm al .338)	€ 30,60
16356	.35 cal. (dal 7mm al .35)	€ 30,60
16364	9.3mm cal. (dal .30 al 9.3mm)	€ 30,60
16373	.375 cal. (dal .30 al .375)	€ 30,60



SLANT BED CONCENTRICITY GAUGE

Facilità nell'evidenziare la tornitura eccessiva del colletto e il disassamento della palla nella munizione finita.

Un design unico ed ergonomico migliorano la precisione e la facilità di utilizzo. Un comparatore fisso

verticale inclinato dell'angolazione ideale di 30° elimina ogni possibilità di sbagliare la lettura. Il progetto della guida 'Slant Bed' permette di rendere la rotazione più facile e precisa. Il punto di contatto con la munizione finita è sempre unico e singolo, e la regolazione lineare permette di passare in modo semplificato da una lunghezza di calibro all'altra.

Caratteristiche:

- Design ergonomico - Pronto all'uso - Comparatore incluso
- Posizione fissa comparatore - Eliminazione errori di impostazione
- Guida compatibile con i calibri dal 17 Hornet al 408 CheyTac
- Convertibile in modo veloce per mancini

26100 Slant Bed Concentricity Gauge € 262,60

BIPIEDE F-TR



Bipiede Queen Reloading ultra resistente e leggero. Con un peso di circa 450 grammi, un'apertura di 54 cm e una regolazione in altezza di 8 cm questo bipiede diventa necessario per un tiratore che desidera avere un prodotto completamente made in Italy e costruito con la cura maniacale fino all'ultimo particolare. Regolamentare per la categoria F-TR può essere usato per qualsiasi tipo di tiro con qualsiasi arma. A parte vengono venduti i due tipi di adattatore per Sako TRG e carabine standard.

ITEM	MODELLO	PREZZO
QR003	Bipiede F-TR - Grigio Satinato	€ 199,00
QR005	Attacco SLITTA ANSCHUTZ	€ 25,50
QR006	Attacco Universale	€ 25,50
QR023	Attacco SLITTA McMILLAN	€ 30,00

QUEEN RELOADING BULLET COMPARATOR INSERT



IN ACCIAIO

Questi inserti per la misurazione di munizioni sono progettati per eliminare le variabili quando si misura la lunghezza complessiva di un proiettile. La lunghezza del proiettile può variare di alcuni centesimi a causa dell'imprecisione della punta delle ogive. Con questi inserti invece potrete misurare il proiettile sul raggio dell'ogiva, proprio dove questa va a contatto della rigatura una volta inserita in camera di scoppio della vostra arma. Misurando in questo punto si eliminano moltissime variabili dovute all'imprecisione in fase costruttiva dell'ogiva, producendo un proiettile finito molto più preciso. Questi inserti per essere utilizzati necessitano del Body dedicato (venduto separatamente). In acciaio per prevenire l'usura e per essere inattaccabili dagli acidi.

CODICE	CALIBRO	PREZZO
QR047	22	€ 6,50
QR048	6 MM	€ 6,50
QR049	25	€ 6,50
QR050	6,5 MM	€ 6,50
QR051	270	€ 6,50
QR052	7 MM	€ 6,50
QR053	30	€ 6,50
QR054	8 MM	€ 6,50
QR055	338	€ 6,50
QR056	375	€ 6,50
QR057	416	€ 6,50

QUEEN RELOADING BUMP COMPARATOR INSERT



IN ACCIAIO

Questi inserti per la misurazione dello spazio di testa (headspace) sono progettati per garantire una misurazione rapida e precisa dello spazio di testa dei bossoli. Realizzati per misurare la spalla del bossolo durante il settaggio dei dies Full Length. Normalmente raccomandiamo un'abbassamento tra .001" e .002" tra bossolo sparato e ricalibrato per carabine bolt action, mentre tra .003" e .005" per armi semiautomatiche. Effettuare una corretta ricalibratura della spalla è importantissimo ai fini della precisione di una munizione in quanto questa verrà camerata ogni volta con la stessa pressione senza creare scompensi. Questi inserti per essere utilizzati necessitano del Body dedicato (venduto separatamente). In acciaio per prevenire l'usura e per essere inattaccabili dagli acidi.

CODICE	ANGOLO	CALIBRI COMPATIBILI	PREZZO
QR058	20°A	308 Winchester, 243 Winchester, 7 mm - 08 Remington, 7 x 64 mm Brenneke, 260 Remington	€ 6,50
QR066	20°B	338 Federal, 338 Lapua Mag	€ 6,50
QR059	22°	223 Remington, 5.56 mm, 221 Fireball, 222 Remington, 17 Remington, 222 Remington Mag	€ 6,50
QR068	25°	6.5x55 SE, 300 Winchester Magnum, 7 Remington Magnum, 7 STW, 264 Winchester Magnum	€ 6,50
QR060	30°A	204 Ruger, 22 PPC, 6 PPC, 6 mm XC, 22 BR, 6mm Creedmoor, 6 mm BR, 224 Valkyrie	€ 6,50
QR067	30°B	6.5 Grendel, 300 Savage, 25 WSSM, 6.5 Creedmoor, 30 TC, 30 BR, 300 SAUM, 6,5x47 Lapua	€ 6,50
QR061	35°	300 WSM, 270 WSM, 7 mm WSM, 284 Winchester, 26 Nosler, 30 Nosler	€ 6,50

QUEEN RELOADING COMPARATOR BODY



Questo supporto è realizzato per essere fissato sul calibro per la misurazione delle munizioni o della spalla. Con la pratica vite in ottone si blocca il body al becco del calibro, senza il rischio di rovinarlo. Nella parte inferiore invece si possono inserire le boccole per la misurazione dell'ogiva oppure quelle per la misurazione della spalla, bloccandole con il grano posto lateralmente.

Realizzato in due misure il body vi permette di lavorare anche su calibri "extra large", infatti con il body XL è possibile effettuare tutte le misurazioni anche su calibri come 375 CheyTac, 416 Barret, ecc.

QR062 Comparator Body Standard € 16,90

QR063 Comparator Body XL € 20,50

QUEEN RELOADING COMPARATOR BASE



Questa base si attacca al becco del calibro opposto a quello in cui è stato attaccato il Comparator Body, fornendo un'ampia superficie di appoggio per il fondello del bossolo o l'ogiva, garantendo un perfetto contatto e facilità nel effettuare le misurazioni.

QR064 Queen Reloading Comparator Base €12,50



Scansiona il QR CODE con il tuo smart phone per accedere direttamente al sito!

www.queenreloading.com

QUEEN ANNEALING BRASS PLATFORM THOR II

Piattaforma per la ricottura dei bossoli

Realizzata completamente in acciaio e verniciata a forno, è la più innovativa piattaforma per eseguire la ricottura dei bossoli sul mercato. Il disco superiore che permette la rotazione della posizione dei bossoli è realizzato in alluminio per migliorare la dissipazione di calore provocata dalle fiamme; inoltre con un semplice gesto si può adattare il disco a tutti i calibri in commercio (dal 222 al 338) grazie ai tre fori di diverso diametro, senza dover usare nessun utensile.

Questa utilizza due motori a basso voltaggio da 12v con trasformatore esterno. I due motori essenzialmente servono uno per la rotazione del bossolo e uno per il piatto. Da 2 a 10 secondi è il tempo che può variare ruotando l'apposita manovella garantendo la massima precisione di ricottura. Su uno dei fianchi uno scivolo di abbondanti dimensioni permette di far scendere i bossoli senza che si ammazzino.

QR009 Queen Annealing Brass Platform € 449,00

QR032 Queen Reloading Shell Plate per calibri 408 Chey Tac + 416 Barret + 460 Steyr € 49,00



**CON UN UNICO SHELL
PLATE, OPZIONALE SU
RICHIESTA, È POSSIBILE
FARE LA RICOTTURA DEI
BOSSOLI DEI CALIBRI
408 CHEY TAC, 416 BAR-
RETT E 460 STEYR**

QUEEN RELOADING NECK TURNING TOOL



È l'attrezzo base per iniziare con il mondo della tornitura! Grazie alla sua semplicità, è molto intuitivo nell'uso, la regolazione avviene agendo su una vite a brugola a passo fine che sposterà l'utensile variando la quantità di materiale da asportare. Questo viene completamente realizzato con centri di lavoro CNC, usando erga della miglior qualità assicurando tolleranze molto strette e planarità quasi perfette. Viene fornito di serie con tagliente a 30°, i pilot usati sono i Sinclair o simili con diametro 9,5mm. Grazie al perfetto centraggio del pilot, questo tornietto può essere montato su di un mandrino del tornio parallelo e quindi eseguire una tornitura più veloce ma soprattutto di qualità. Sul lato opposto a quello del tagliente è stata ricavata una sede per il comparatore che vi permetterà una verifica in tempo reale della misura.

(pilot e comparatore non inclusi nel prezzo)

QR010 Queen Reloading Neck Turning Tool € 79,90

QUEEN RELOADING DELUXE NECK TURNING TOOL



Tornietto eccentrico per la tornitura del colletto del bossolo. Realizzato completamente su centri di lavoro CNC con i migliori materiali, ha la particolarità di avere il foro per il pilot disassato rispetto al centro. Questo lo rende eccentrico. Questa particolarità fa sì che ruotando la base dopo aver allentato l'apposita vite che lo tiene in posizione, si possa variare lo spessore del colletto di +/-0.2mm rispetto alla misura di partenza, senza muovere minimamente il tagliente. Le tacche presenti facilitano di molto la regolazione. Sul lato opposto all'alloggiamento del tagliente è presente la sede per il montaggio del comparatore centesimale in mm, che vi permetterà di sapere in tempo reale lo spessore del colletto e rendervi conto del grado di precisione. Il tagliente utilizzato è realizzato in metallo duro ed ha un'angolazione di 30° (come accessorio è possibile acquistare quello a 40°). I pilot da utilizzare sono quelli della Sinclair, questo garantisce una massima libertà di scelta sui calibri e reperibilità.

(comparatore e pilot non inclusi)

QR015 Queen Reloading Deluxe Neck Turning Tool € 139,90

QUEEN RELOADING MINI FOOT NECK TURNING TOOL



Ultimo nato della famiglia Queen Reloading questo tornietto come il fratello maggiore "Big Foot" utilizza lo stesso principio di regolazione. Una volta deciso lo spessore del colletto che volete realizzare sarà possibile settarlo con estrema precisione ancor prima di iniziare. Questo vi permetterà di perdere pochissimo tempo durante la preparazione, nessuno spreco di bossoli e cambi di calibro velocissimi. Realizzato completamente in centri di lavoro CNC con i migliori materiali è l'unico al mondo con una regolazione micrometrica efficace che può essere montato sul mandrino del tornio parallelo. Permette di realizzare questa operazione nel modo migliore e professionale. Il corpo con un'escursione di +/-3mm permette ruotando la vite di regolazione laterale di trovare la regolazione cercata in pochi minuti senza muovere il tagliente. Sul lato opposto al tagliente troviamo la sede per il comparatore centesimale che vi permetterà di avere sempre sotto controllo la dimensione e oscillazione della tornitura. Viene fornito di serie con tagliente a 30° (come accessorio si può acquistare quello a 40°) ed utilizza pilot Sinclair o simili con diametro alla base 9,5mm. (pilot e comparatore non inclusi)

QR024 Queen Reloading Mini Foot Neck Turning Tool € 168,00

QUEEN RELOADING BIG FOOT NECK TURNING TOOL



Questo tornietto per il colletto dei bossoli possiamo definirlo una rivoluzione nel campo della tornitura. Il suo sistema di settaggio della misura è completamente innovativo, vi permette una volta deciso lo spessore del colletto che volete realizzare di settarlo con un'estrema precisione ancor prima di iniziare. Questo vi permetterà di perdere pochissimo tempo durante la preparazione, nessuno spreco di bossoli e cambi di calibro velocissimi. Realizzato completamente in centri di lavoro CNC con i migliori materiali nasce per chi utilizza la fresa o trapano a colonna per questa lavorazione. Permette di realizzare questa operazione nel modo migliore e professionale. Il corpo con un'escursione di +/-3mm permette ruotando la vite di regolazione laterale di trovare la regolazione cercata in pochi minuti senza muovere il tagliente. Sul lato opposto al tagliente troviamo la sede per il comparatore centesimale che vi permetterà di avere sempre sotto controllo la dimensione e oscillazione della tornitura. Viene fornito di serie con tagliente a 30° (come accessorio si può

acquistare quello a 40°) ed utilizza pilot Sinclair o simili con diametro alla base 9,5mm.

(pilot e comparatore non inclusi)

QR025 Queen Reloading Big Foot Neck Turning Tool € 219,00

QUEEN RELOADING FIRING PIN REMOVAL TOOL



Semplice e comodo strumento che vi permette di rimuovere tutto il gruppo percussore dall'otturatore Remington o cloni. Con il corpo realizzato in teflon si ha la certezza di non andare ad intaccare la verniciatura della noce dell'otturatore.

QR026 Queen Reloading Firing Pin Removal Tool € 25,50

REGOLATORE DEL MIRINO PER GUSTAV M96



Questo regolatore per la tacca di mira vi permetterà un preciso spostamento del mirino anteriore del vostro fucile ex ordinanza. Interessante la possibilità di aumentare al centesimo la precisione dello spostamento grazie all'applicazione del comparatore centesimale (non incluso nel prezzo).

QR016 Regolatore del Mirino per Gustav M96 € 29,00

REGOLATORE DEL MIRINO MOSIN NAGANT 91/38

Questo regolatore per la tacca di mira vi permetterà un preciso spostamento del mirino anteriore del vostro fucile ex ordinanza. Interessante la



possibilità di aumentare al centesimo la precisione dello spostamento grazie all'applicazione del comparatore centesimale (non incluso nel prezzo).

QR017 Regolatore del Mirino Mosin Nagant 91/38 € 29,00



COMPARATORE 0.01 MM

QR011 Comparatore 0.01 mm € 35,10



QUEEN RELOADING NECK TURNING LUBE

Lubrificante per la tornitura dei bossoli 50 ml.

QR027 Queen Reloading Neck Turning Lube € 5,50

QUEEN RELOADING REPLACEMENT CUTTER

Tagliante di ricambio per tornietti Queen Reloading. Realizzato in HSS, garantisce un taglio perfetto ed un'eccellente durata. **ATTENZIONE!!** Il tornietto "Mini Foot" utilizza un tagliante di dimensioni diverse rispetto a gli altri tre modelli ed è denominato con la "M" alla fine del codice.



QR028 Queen Reloading replacement cutter 30° € 39,00

QR029 Queen Reloading replacement cutter 40° € 39,00

QR030-M Queen Reloading replacement cutter 30° Mini Foot € 39,00

QR031-M Queen Reloading replacement cutter 40° Mini Foot € 39,00

QUEEN RELOADING PILOT TURNING / EXPANDER



Questi pilot vengono concepiti per l'utilizzo sui torni ed expander dies Queen Reloading. La ricerca del massimo li porta ad essere realizzati in modo tale da essere il miglior prodotto sul mercato. Costruiti in acciaio legato al Nickel Cromo, dopo la lavorazione di tornitura vengono sottoposti ad un trattamento di tempra e rinvenimento che garantisce una durezza di oltre 50 HRC, valore inavvicinabile dai prodotti rivali sul mercato! La successiva rettifica dei diametri assicura una perfetta coassialità dei diametri al micron. La tolleranza che risulta tra il pilot expander e quello turning permettono il giusto gioco del bossolo durante la tornitura che risulta molto precisa. L'altro vantaggio della rettifica è indubbiamente la bassissima rugosità superficiale, questo permette un minor attrito dell'ottone sul pilot anche con minime quantità di lubrificante.

EXPANDER: Pilot da utilizzare nel dies expander (QR033) prima della tornitura dei colletti.

ITEM	MODELLO	PREZZO
QR-E22	Queen Reloading Expander Pilot .22	€ 14,90
QR-E6	Queen Reloading Expander Pilot 6mm	€ 14,90
QR-E25	Queen Reloading Expander Pilot .25	€ 14,90
QR-E6,5	Queen Reloading Expander Pilot 6,5mm	€ 14,90
QR-E27	Queen Reloading Expander Pilot .27	€ 14,90
QR-E7	Queen Reloading Expander Pilot 7mm	€ 14,90
QR-E30	Queen Reloading Expander Pilot .30	€ 14,90
QR-E8	Queen Reloading Expander Pilot 8mm	€ 14,90
QR-E338	Queen Reloading Expander Pilot .338	€ 14,90

TURNING: Pilot da utilizzare sui torni Queen Reloading per la tornitura dei bossoli.

ITEM	MODELLO	PREZZO
QR-T22	Queen Reloading Neck Turning Pilot .22	€ 14,90
QR-T6	Queen Reloading Neck Turning Pilot 6mm	€ 14,90
QR-T25	Queen Reloading Neck Turning Pilot .25	€ 14,90
QR-T6,5	Queen Reloading NeckTurning Pilot 6,5mm	€ 14,90
QR-T27	Queen Reloading Neck Turning Pilot .27	€ 14,90

QR-T7	Queen Reloading Neck Turning Pilot 7mm	€ 14,90
QR-T30	Queen Reloading Neck Turning Pilot .30	€ 14,90
QR-T8	Queen Reloading Neck Turning Pilot 8mm	€ 14,90
QR-T338	Queen Reloading Neck Turning Pilot .338	€ 14,90

QUEEN RELOADING EXPANDER DIE



Utilizzato per espandere il colletto dei bossoli prima della tornitura o per la creazione di bossoli non reperibili in commercio, l'expander Dies tiene il pilot completamente all'interno del dies. Un tappo permette al mandrino di restare sempre nella medesima posizione garantendo un'assialità del colletto senza eguali. Questi dies vengono realizzati con altissimi standard di precisione in acciaio inox. Su questo dies si possono montare fino a 40 pilot di diverso calibro fino al 9,3. I pilot vengono forniti separatamente.

QR033 Queen Reloading Expander Die € 28,90

QUEEN RELOADING CASE HOLDER



Questo sistema è stato progettato per una presa salda dei vostri bossoli, durante la fase di tornitura del colletto, la pulizia o sbavatura/svasatura. I caseholders e i driver sono lavorati in acciaio inox, con macchinari di ultimissima generazione, in modo da avere un gioco bassissimo su tutti gli accoppiamenti. Per funzionare questo sistema necessita di due parti che vengono vendute separatamente: il caseholder (specifico per il calibro) e il driver (universale). L'attacco esagonale del driver vi permetterà di montarlo su un avvitatore, trapano o cacciavite in base alle vostre esigenze. Sul lato del caseholder è stato praticato un foro filettato dove è possibile avvitare un piccolo inserto in ottone che permette una

maggior semplicità di apertura e chiusura del bossolo, specialmente durante le lavorazioni. Per una chiusura ancora migliore, la forma esterna

del caseholder è esagonale, il che permette un fissaggio con l'ausilio di una chiave inglese da 27 mm.

ITEM	MODELLO	PREZZO
QR035	Queen Reloading Caseholder Driver	€ 13,50
QR036	Queen Reloading Caseholder 222	€ 21,50
QR037	Queen Reloading Caseholder PPC	€ 21,50
QR038	Queen Reloading Caseholder 308	€ 21,50
QR039	Queen Reloading Caseholder MAGNUM	€ 21,50
QR040	Queen Reloading Caseholder 338	€ 21,50

QUEEN RELOADING BARREL VICE



Morsa per il fissaggio della canna durante l'operazione di smontaggio. Realizzata in alluminio con macchine a controllo numerico, questa morsa si adatta a tutti i profili di canna dai più piccoli per la caccia, fino ai più grossi per il tiro a lunga distanza. Le 4 viti e relativi bulloni di fissaggio garantiscono una chiusura perfetta sia sui profili conici che cilindrici. Sulla base sono presenti 2 fori per il fissaggio al banco da lavoro.

QR034 € 88,00
Queen Reloading Barrel Vice

WWW.ARMERIAREGINA.IT
ONLINE STORE!

QUEEN RELOADING CLEANING REST



Supporto da tavolo per la pulizia e manutenzione delle armi. Realizzato in acciaio successivamente verniciato a forno per resistere all'azione dei solventi impiegati nella pulizia. La struttura di questo è completamente modulabile, può essere acquistato nelle 5 varianti riportate nella tabella sottostante. La vaschetta centrale consente di contenere gli accessori basilari per la pulizia come solventi, pezzuole, scovoli e jag. La lunghezza e inclinazione tra il supporto posteriore e quello anteriore è stata studiata per consentire la pulizia anche delle armi con canne molto lunghe come quelle da F-Class. I supporti sono stati studiati per consentire l'utilizzo con tutti i tipi di calciatura dalle più piccole da caccia, alle pale da 3" delle armi da Bench Rest. Sulle staffe che appoggiano al banco sono presenti due fori, questi permettono il fissaggio qualora l'utente lo ritenga necessario. La soluzione doppia nasce per chi ha l'esigenza di effettuare la pulizia di due armi contemporaneamente (questo può essere acquistato nelle varianti riportate nella tabella) con questo supporto si potranno pulire nello stesso momento, e usufruire dei supporti per bacchette laterali.

ITEM	MODELLO	PREZZO
QR041	Queen Reloading Cleaning Rest #1	€ 42,00
QR042	Queen Reloading Cleaning Rest #2	€ 42,00
QR043	Queen Reloading Cleaning Rest #3	€ 63,00
QR044	Queen Reloading Cleaning Rest #4	€ 63,00
QR045	Queen Reloading Cleaning Rest #5	€ 63,00

NUMERO	VERSIONE	CALCIATURA
#1	Singolo	Bench Rest
#2	Singolo	Hunter
#3	Doppio	Bench Rest
#4	Doppio	Hunter
#5	Doppio	Bench Rest + Hunter

ACCU-TAC BIPIEDE FC-5 G2 ARCA SPEC QD



L'Accu-Tac FC-5 G2 è ideato, progettato e prodotto negli Stati Uniti. Perfetto per il tiro tattico, al bersaglio, da competizione e ad aria compressa, questo bipiede è realizzato al 100% in alluminio aeronautico di altissima qualità.

L'FC-5 G2 Arca Spec QD è realizzato al 100% in alluminio aeronautico di altissima qualità. Questo modello ha la versatilità che si desidera in un bipiede con le sue 4 posizioni individuali delle gambe e 9 opzioni di altezza delle tacche. Ha anche la possibilità di inclinazione, che può essere bloccata e fissata con la leva regolabile. Il design delle gambe consente all'utente di regolare rapidamente 9 diverse posizioni di altezza, con il vantaggio di poter posizionare ogni gamba individualmente. L'attacco alla slitta è semplice, a sgancio rapido e molto sicuro: si attacca a una rotaia standard Arca Swiss o Arca style e si monta in pochi secondi senza la necessità di utilizzare strumenti aggiuntivi per il serraggio.

Per inserire o regolare la posizione delle gambe, è sufficiente tirare la gamba a molla verso il basso per allungare ciascuna gamba in modo indipendente. La posizione delle gambe può essere dispiegata a 90° o 45°, bloccandosi saldamente in 4 posizioni. Tenere presente che la leva di regolazione dell'inclinazione può essere riposizionata, ma NON utilizzare un attrezzo per stringere la tensione dell'inclinazione.

Materiali: Lega di alluminio 6061 T6 / Hardware in acciaio ad alta resistenza

Altezza minima (gambe a 45°): 6.0" / 152.4 mm
 Altezza minima (gambe a 90°): 7.90" / 200.66mm
 Altezza massima (gambe a 90°): 10.60" / 269.24 mm
 Estensione minima (gambe a 45°): 13.00" / 330.20mm
 Estensione massima (gambe a 90°): 19.75" / 501.65mm
 Larghezza in posizione chiusa: 7.5" / 190.50 mm
 Lunghezza in posizione chiusa: 9.0" / 228.60mm
 Peso: circa 0,9 kg
 Colore: Flat Black
 Rivestimento: Anodizzazione di tipo III (MIL-SPEC)

0304600000116

ACCU-TAC BIPIEDE FC-5 G2 ARCA SPEC QD

€ 646,00

ACCU-TAC BIPIEDE FC-4 G2 ARCA SPEC QD



L'Accu-Tac FC-4 G2 è ideato, progettato e prodotto negli Stati Uniti. Perfetto per il tiro tattico, al bersaglio, da competizione e ad aria compressa, questo bipiede è realizzato al 100% in alluminio aeronautico di altissima qualità.

L'FC-4 G2 Arca Spec QD è realizzato al 100% in alluminio aeronautico di altissima qualità. Questo modello ha la versatilità che si desidera in un bipiede con le sue 4 posizioni individuali delle gambe e 9 opzioni di altezza delle tacche. Ha anche la possibilità di inclinazione, che può essere bloccata e fissata con la leva regolabile. Il design delle gambe consente all'utente di regolare rapidamente 9 diverse posizioni di altezza, con il vantaggio di poter posizionare ogni gamba individualmente. L'attacco alla slitta è semplice, a sgancio rapido e molto sicuro: si attacca a una rotaia standard Arca Swiss o Arca style e si monta in pochi secondi senza la necessità di utilizzare strumenti aggiuntivi per il serraggio.

Per inserire o regolare la posizione delle gambe, è sufficiente tirare la gamba a molla verso il basso per allungare ciascuna gamba in modo indipendente. La posizione delle gambe può essere dispiegata a 90° o 45°, bloccandosi saldamente in 4 posizioni. Tenere presente che la leva di regolazione dell'inclinazione può essere riposizionata, ma NON utilizzare un attrezzo per stringere la tensione dell'inclinazione.

Materiali: Lega di alluminio 6061 T6 / Hardware in acciaio ad alta resistenza

Altezza minima (gambe a 45°): 5.50" / 139.7 mm
 Altezza minima (gambe a 90°): 7.0" / 177.8 mm
 Altezza massima (gambe a 90°): 8.50" / 209.5 mm
 Estensione minima (gambe a 45°): 12.25" / 311 mm
 Estensione massima (gambe a 90°): 16.50" / 419 mm
 Larghezza in posizione chiusa: 7.5" / 190.5 mm
 Lunghezza in posizione chiusa: 7.5" / 190.5 mm
 Peso: circa 0,6 kg
 Colore: Flat Black
 Rivestimento: Anodizzazione di tipo III (MIL-SPEC)

0304600000115

ACCU-TAC BIPIEDE FC-4 G2 ARCA SPEC QD

€ 625,00

NOTA

I NOSTRI PRODOTTI PROVENGONO PRINCIPALMENTE DA MERCATI ESTERI (USA, ...) E PER QUESTO MOTIVO SONO SOGGETTI A DIVERSE VARIAZIONI DI PREZZO DURANTE L'ANNO, DOVUTE AL CAMBIO DELLA VALUTA. IN FASE DI ORDINAZIONE, **CONTROLLARE SEMPRE IL NOSTRO SITO** PER AVERE LE ULTIME QUOTAZIONI AGGIORNATE E CORRETTE.

WWW.ARMERIAREGINA.IT



ACCU-TAC BIPIEDE PC-4 ARCA SPEC QD



L'Accu-Tac PC-4 è ideato, progettato e prodotto negli Stati Uniti. Perfetto per il tiro tattico, al bersaglio, da competizione e ad aria compressa, questo bipiede è realizzato al 100% in alluminio aeronautico di altissima qualità.

Il PC-4 Arca Spec QD è realizzato al 100% in alluminio aeronautico di altissima qualità. Questo modello ha la versatilità che si desidera in un bipiede con le sue 4 posizioni individuali delle gambe e 9 opzioni di altezza delle tacche. Ha anche la possibilità di inclinazione, che può essere bloccata e fissata con la leva regolabile. Il design delle gambe consente all'utente di regolare rapidamente 9 diverse posizioni di altezza, con il vantaggio di poter posizionare ogni gamba individualmente. L'attacco alla slitta è semplice, a sgancio rapido e molto sicuro; si attacca a una rotaia standard Arca Swiss o Arca style e si monta in pochi secondi senza la necessità di utilizzare strumenti aggiuntivi per il serraggio.

Per inserire o regolare la posizione delle gambe, è sufficiente tirare la gamba a molla verso il basso per allungare ciascuna gamba in modo indipendente. La posizione delle gambe può essere dispiegata a 90° o 45°, bloccandosi saldamente in 4 posizioni. Tenere presente che la leva di regolazione dell'inclinazione può essere riposizionata, ma NON utilizzare un attrezzo per stringere la tensione dell'inclinazione.

Materiali: Lega di alluminio 6061 T6 / Hardware in acciaio ad alta resistenza

Altezza minima (gambe a 45°): 6,5" / 165 mm
 Altezza minima (gambe a 90°): 8" / 203,2 mm
 Altezza massima (gambe a 90°): 9,15" / 232,41 mm
 Estensione minima (gambe a 45°): 9" / 228,6 mm
 Estensione massima (gambe a 90°): 11" / 279,4 mm
 Larghezza in posizione chiusa: 4,25" / 107,95 mm
 Lunghezza in posizione chiusa: 7,5" / 190,5 mm
 Peso: circa 0,8 kg
 Colore: Flat Black
 Rivestimento: Anodizzazione di tipo III (MIL-SPEC)

030460000113

ACCU-TAC BIPIEDE PC-4 ARCA SPEC QD

€ 515,00

ACCU-TAC BIPIEDE HD-50 PICATINNY QD



L'Accu-Tac HD-50 è il bipiede più robusto e resistente della Accu-Tac: ideato, progettato e prodotto negli Stati Uniti, è perfetto per fucili di grosso calibro da tiro tattico, al bersaglio e competizione.

Questo bipiede è realizzato al 100% in alluminio aeronautico di altissima qualità. Le alette di bloccaggio del braccio sono più grandi per resistere al forte rinculo di un 50 BMG. La leva di bloccaggio che consente di bloccare il movimento di inclinazione è orientabile, in modo da poterla riposizionare per nascondere o per regolare la tensione una volta raggiunto il punto di arresto. Le gambe possono essere estese in nove diverse opzioni di altezza e possono essere posizionate in posizione avanzata o a 90°. L'ampio mozzo centrale offre estrema stabilità, robustezza e sostegno. L'attacco alla slitta è semplice, veloce e molto sicuro; si assicura a una slitta Picatinny 1913 e si monta in pochi secondi senza bisogno di utilizzare altri strumenti per il serraggio.

Materiali: Lega di alluminio 6061 T6 / Hardware in acciaio ad alta resistenza

Altezza minima (gambe a 45°): 7.0" - 177.8mm
 Altezza massima (gambe a 90°): 10.0" - 254.0mm
 Estensione minima (gambe a 45°): 17.5" - 444.5 mm
 Estensione massima (gambe a 90°): 13.5" - 342.9mm
 Larghezza in posizione chiusa: 5.5" - 139.7mm
 Lunghezza in posizione chiusa: 9.0" - 228.0mm
 Peso: circa 0,8 kg
 Colore: Flat Black
 Rivestimento: Anodizzazione di tipo III (MIL-SPEC)

030460000102

ACCU-TAC BIPIEDE HD-50 PICATINNY QD

€ 499,00

ACCU-TAC BIPIEDE FC-4 G2 PICATINNY QD



L'Accu-Tac FC-4 G2 è ideato, progettato e prodotto negli Stati Uniti. Perfetto per il tiro tattico, al bersaglio, da competizione e ad aria compressa, questo bipiede è realizzato al 100% in alluminio aeronautico di altissima qualità.

Questo modello offre tutta la versatilità che si desidera in un bipiede,

grazie alle 4 posizioni individuali delle gambe e alle 9 opzioni di altezza delle tacche. Ha anche la possibilità di essere inclinato, in maniera tale da essere bloccata e fissata con la leva regolabile. Il design delle gambe consente all'utente di regolare rapidamente 9 diverse posizioni in altezza, con il vantaggio di poter posizionare ogni gamba individualmente. L'attacco alla slitta è semplice, veloce e molto sicuro; si assicura a una slitta Picatinny 1913 e si monta in pochi secondi senza bisogno di utilizzare altri strumenti per il serraggio. Per inserire o regolare la posizione delle gambe, è sufficiente tirare la gamba a molla verso il basso per allungare ciascuna gamba in modo indipendente. La posizione delle gambe può essere dispiegata a 90° o 45°, bloccandosi saldamente in 4 posizioni. Tenere presente che la leva di regolazione dell'inclinazione può essere riposizionata, ma NON utilizzare un attrezzo per stringere la tensione dell'inclinazione.

Materiali: Lega di alluminio 6061 T6 / Hardware in acciaio ad alta resistenza

Altezza minima (gambe a 45°): 5.25" / 133.4 mm
 Altezza minima (gambe a 90°): 6.75" / 171.4 mm
 Altezza massima (gambe a 90°): 8.25" / 209.5 mm
 Estensione minima (gambe a 45°): 12.25" / 311 mm
 Estensione massima (gambe a 90°): 16.5" / 419 mm
 Larghezza in posizione chiusa: 7.5" / 190.5 mm
 Lunghezza in posizione chiusa: 7.5" / 190.5 mm
 Peso: circa 0,8 kg
 Colore: Flat Black
 Rivestimento: Anodizzazione di tipo III (MIL-SPEC)

030460000106

€ 495,00

ACCU-TAC BIPIEDE FC-4 G2 PICATINNY QD

ACCU-TAC BIPIEDE FC-5 G2 PICATINNY QD



L'Accu-Tac FC-5 G2 è ideato, progettato e prodotto negli Stati Uniti. Perfetto per il tiro tattico, al bersaglio, da competizione e ad aria compressa, questo bipiede è realizzato al 100% in alluminio aeronautico di altissima qualità. Questo modello offre tutta la versatilità che si desidera in un bipiede, grazie alle 4 posizioni individuali delle gambe e alle 9 opzioni di altezza delle tacche. Ha anche la possibilità di essere inclinato, in maniera tale da essere bloccata e fissata con la leva regolabile. Il design delle gambe consente all'utente di regolare rapidamente 9 diverse posizioni in altezza, con il vantaggio di poter posizionare ogni gamba individualmente. L'attacco alla slitta è semplice, veloce e molto sicuro; si assicura a una slitta Picatinny 1913 e si monta in pochi secondi senza bisogno di utilizzare altri strumenti per il serraggio. Per inserire o regolare la posizione delle gambe, è sufficiente tirare la gamba a molla verso il basso per allungare ciascuna gamba in modo indipendente. La posizione delle gambe può essere dispiegata a 90° o 45°, bloccandosi saldamente in 4 posizioni. Tenere presente che la leva di regolazione dell'inclinazione può essere riposizionata, ma NON utilizzare un attrezzo per stringere la

tensione dell'inclinazione.

Materiali: Lega di alluminio 6061 T6 / Hardware in acciaio ad alta resistenza

Altezza minima (gambe a 45°): 6.25" / 158,75 mm
 Altezza minima (gambe a 90°): 7.75" / 196,85 mm
 Altezza massima (gambe a 90°): 9.125" / 231,775 mm
 Estensione minima (gambe a 45°): 9" / 228,6 mm
 Estensione massima (gambe a 90°): 11" / 279,4 mm
 Larghezza in posizione chiusa: 4.250" / 107,95 mm
 Lunghezza in posizione chiusa: 7.5" / 190,5 mm
 Peso: circa 0,8 kg
 Colore: Flat Black
 Rivestimento: Anodizzazione di tipo III (MIL-SPEC)

030460000105

€ 495,00

ACCU-TAC BIPIEDE FC-5 G2 PICATINNY QD

ACCU-TAC BIPIEDE PC-5 PICATINNY QD



L'Accu-Tac PC-5 è ideato, progettato e prodotto negli Stati Uniti. Perfetto per il tiro tattico, al bersaglio, da competizione e ad aria compressa, questo bipiede è realizzato al 100% in alluminio aeronautico di altissima qualità. Questo modello offre tutta la versatilità che si desidera in un bipiede, grazie alle 4 posizioni individuali delle gambe e alle 9 opzioni di altezza delle tacche. Ha anche la possibilità di essere inclinato, in maniera tale da essere bloccata e fissata con la leva regolabile. Il design delle gambe consente all'utente di regolare rapidamente 9 diverse posizioni in altezza, con il vantaggio di poter posizionare ogni gamba individualmente. L'attacco alla slitta è semplice, veloce e molto sicuro; si assicura a una slitta Picatinny 1913 e si monta in pochi secondi senza bisogno di utilizzare altri strumenti per il serraggio. Per inserire o regolare la posizione delle gambe, è sufficiente tirare la gamba a molla verso il basso per allungare ciascuna gamba in modo indipendente. La posizione delle gambe può essere dispiegata a 90° o 45°, bloccandosi saldamente in 4 posizioni. Tenere presente che la leva di regolazione dell'inclinazione può essere riposizionata, ma NON utilizzare un attrezzo per stringere la tensione dell'inclinazione. **Materiali:** Lega di alluminio 6061 T6 / Hardware in acciaio ad alta resistenza

Altezza minima (gambe a 45°): 7" / 177,8 mm
 Altezza minima (gambe a 90°): 8.75" / 222,25 mm
 Altezza massima (gambe a 90°): 11.50" / 292,10 mm
 Estensione minima (gambe a 45°): 10" / 254 mm
 Estensione massima (gambe a 90°): 12.50" / 317,5 mm
 Larghezza in posizione chiusa: 4.25" / 107,95 mm
 Lunghezza in posizione chiusa: 9" / 228,6 mm
 Peso: circa 0,8 kg
 Colore: Flat Black
 Rivestimento: Anodizzazione di tipo III (MIL-SPEC)

030460000107

€ 489,00

ACCU-TAC BIPIEDE PC-5 PICATINNY QD

ACCU-TAC BIPIEDE BR-4 G2 ARCA SPEC QD



Il bipiede Accu-Tac BR-4 G2 è stato ideato, progettato e prodotto negli Stati Uniti; perfetto per le armi bolt action, si adatta perfettamente all'utilizzo nelle competizioni di tiro di precisione, di tiro al bersaglio e di aria compressa, ma non solo. Il BR-4 G2 Arca Spec QD è realizzato al 100% in alluminio aeronautico di altissima qualità.

Questo modello offre la versatilità che si desidera in un bipiede grazie alle 4 posizioni individuali delle gambe e alle 5 opzioni di altezza delle tacche. Ha anche la possibilità di inclinazione, che può essere bloccata e fissata con la leva di sgancio rapido. L'attacco alla slitta è semplice, rapido e molto sicuro, si attacca a una rotaia standard Arca Swiss o Arca style e si monta in pochi secondi senza bisogno di utilizzare altri strumenti per il serraggio. La posizione delle gambe può essere dispiegata a 90° o 45°, bloccandosi saldamente in 4 posizioni. Tenere presente che la leva di regolazione dell'inclinazione può essere riposizionata, ma NON utilizzare un attrezzo per stringere la tensione dell'inclinazione.

Materiali: Lega di alluminio 6061 T6 / Hardware in acciaio ad alta resistenza

Altezza minima (gambe a 45°): 5,5" / 140 mm

Altezza minima (gambe a 90°): 6,75" / 177,8 mm

Altezza massima (gambe a 90°): 8,25" / 210 mm

Estensione minima (gambe a 45°): 8" / 203 mm

Estensione massima (gambe a 90°): 12,25" / 311 mm

Larghezza in posizione chiusa: 3,25" / 82,5 mm

Lunghezza in posizione chiusa: 7,5" / 190 mm

Peso: circa 0,5 kg

Colore: Flat Black

Rivestimento: Anodizzazione di tipo III (MIL-SPEC)

030460000114

ACCU-TAC BIPIEDE BR-4 G2 ARCA SPEC QD

€ 485,00

ACCU-TAC BIPIEDE PC-4 PICATINNY QD



L'Accu-Tac PC-4 è ideato, progettato e prodotto negli Stati Uniti. Perfetto per il tiro tattico, al bersaglio, da competizione e ad aria compressa, questo bipiede è realizzato al 100% in alluminio aeronautico di altissima qualità.

Questo modello offre tutta la versatilità che si desidera in un bipiede, grazie alle 4 posizioni individuali delle gambe e alle 9 opzioni di altezza delle tacche. Ha anche la possibilità di essere inclinato, in maniera tale da essere bloccata e fissata con la leva regolabile. Il design delle gambe consente all'utente di regolare rapidamente 9 diverse posizioni in altezza, con il vantaggio di poter posizionare ogni gamba individualmente. L'attacco alla slitta è semplice, veloce e molto sicuro; si assicura a una slitta Picatinny 1913 e si monta in pochi secondi senza bisogno di utilizzare altri strumenti per il serraggio.

Per inserire o regolare la posizione delle gambe, è sufficiente tirare la gamba a molla verso il basso per allungare ciascuna gamba in modo indipendente. La posizione delle gambe può essere dispiegata a 90° o 45°, bloccandosi saldamente in 4 posizioni. Tenere presente che la leva di regolazione dell'inclinazione può essere riposizionata, ma NON utilizzare un attrezzo per stringere la tensione dell'inclinazione.

Materiali: Lega di alluminio 6061 T6 / Hardware in acciaio ad alta resistenza

Altezza minima (gambe a 45°): 6,25" / 158,75 mm

Altezza minima (gambe a 90°): 7,75" / 196,85 mm

Altezza massima (gambe a 90°): 9,125" / 231,775 mm

Estensione minima (gambe a 45°): 9" / 228,6 mm

Estensione massima (gambe a 90°): 11" / 279,4 mm

Larghezza in posizione chiusa: 4,250" / 107,95 mm

Lunghezza in posizione chiusa: 7,5" / 190,5 mm

Peso: circa 0,8 kg

Colore: Flat Black

Rivestimento: Anodizzazione di tipo III (MIL-SPEC)

030460000108

ACCU-TAC BIPIEDE PC-4 PICATINNY QD

€ 469,00

ACCU-TAC BIPIEDE BR-4 G2 PICATINNY QD



Il bipiede Accu-Tac BR-4 G2 è stato ideato, progettato e prodotto negli Stati Uniti; perfetto per le armi bolt action, si adatta perfettamente all'utilizzo nelle competizioni di tiro di precisione, di tiro al bersaglio e di aria compressa, ma non solo. Il BR-4 G2 è realizzato al 100% dal pieno, in alluminio aeronautico della migliore qualità disponibile.

Questo modello offre la versatilità che si desidera in un bipiede grazie alle 4 posizioni individuali delle gambe e alle 5 opzioni di altezza delle tacche. Ha anche la possibilità di inclinazione, che può essere bloccata e fissata con la leva regolabile. L'attacco alla slitta è semplice, veloce e molto sicuro; si attacca a una rotaia Picatinny 1913 e si monta in pochi secondi senza bisogno di utilizzare altri strumenti per il serraggio.

Per inserire o regolare la posizione delle gambe, è sufficiente tirare la gamba a molla verso il basso per spostare ciascuna gamba in modo indipendente. La posizione delle gambe può essere dispiegata a 90° o 45°, bloccandosi saldamente in 4 posizioni. Tenere presente che la leva di regolazione dell'inclinazione può essere riposizionata, ma NON utilizzare un attrezzo per stringere la tensione dell'inclinazione.

Materiali: Lega di alluminio 6061 T6 / Hardware in acciaio ad alta resistenza

Altezza minima (gambe a 45°): 5.75" / 146.0 mm

Altezza minima (gambe a 90°): 7.0" / 177.8 mm

Altezza massima (gambe a 90°): 8.625" / 219 mm

Estensione minima (gambe a 45°): 8" / 203 mm

Estensione massima (gambe a 90°): 12.25" / 311 mm

Larghezza in posizione chiusa: 3.25" / 82,5 mm

Lunghezza in posizione chiusa: 7,5" / 190 mm

Peso: circa 0,5 kg

Colore: Flat Black

Rivestimento: Anodizzazione di tipo III (MIL-SPEC)

030460000109

ACCU-TAC BIPIEDE BR-4 G2 PICATINNY QD

€ 459,00

ACCU-TAC BIPIEDE WB-5 PICATINNY QD



L'Accu-Tac WB-5 è ideato, progettato e prodotto negli Stati Uniti. Perfetto per il tiro tattico, al bersaglio, da competizione e ad aria compressa, questo bipiede è realizzato al 100% in alluminio aeronautico di altissima qualità.

Questo modello offre tutta la versatilità che si desidera in un bipiede, grazie alle 4 posizioni individuali delle gambe e alle 9 opzioni di altezza delle tacche. Ha anche la possibilità di essere inclinato, in maniera tale da essere bloccata e fissata con la leva regolabile. Il design delle gambe consente all'utente di regolare rapidamente 9 diverse posizioni in altezza, con il vantaggio di poter posizionare ogni gamba individualmente. L'attacco alla slitta è semplice, veloce e molto sicuro; si assicura a una slitta Picatinny 1913 e si monta in pochi secondi senza bisogno di utilizzare altri strumenti per il serraggio.

Per inserire o regolare la posizione delle gambe, è sufficiente tirare la gamba a molla verso il basso per allungare ciascuna gamba in modo indipendente. La posizione delle gambe può essere dispiegata a 90° o 45°, bloccandosi saldamente in 4 posizioni. Tenere presente che la leva di regolazione dell'inclinazione può essere riposizionata, ma NON utilizzare un attrezzo per stringere la tensione dell'inclinazione.

Materiali: Lega di alluminio 6061 T6 / Hardware in acciaio ad alta resistenza

Altezza minima (gambe a 45°): 5.5" / 140 mm

Altezza minima (gambe a 90°): 7.25" / 184.15 mm

Altezza massima (gambe a 90°): 10.0" / 254.0 mm

Estensione minima (gambe a 45°): 11.0" / 279.4 mm

Estensione massima (gambe a 90°): 17.25" / 438.15 mm

Larghezza in posizione chiusa: 5.0" / 127 mm

Lunghezza in posizione chiusa: 9.0" / 228.6mm

Peso: circa 0,7 kg

Colore: Flat Black

Rivestimento: Anodizzazione di tipo III (MIL-SPEC)

030460000103

ACCU-TAC BIPIEDE WB-5 PICATINNY QD

€ 449,00

ACCU-TAC BIPIEDE WB-4 PICATINNY QD



L'Accu-Tac WB-4 è ideato, progettato e prodotto negli Stati Uniti. Perfetto per il tiro tattico, al bersaglio, da competizione e ad aria compressa, questo bipiede è realizzato al 100% in alluminio aeronautico di altissima qualità.

Questo modello offre tutta la versatilità che si desidera in un bipiede, grazie alle 4 posizioni individuali delle gambe e alle 9 opzioni di altezza delle tacche. Ha anche la possibilità di essere inclinato, in maniera tale da essere bloccata e fissata con la leva regolabile. Il design delle gambe consente all'utente di regolare rapidamente 9 diverse posizioni in altezza, con il vantaggio di poter posizionare ogni gamba individualmente. L'attacco alla slitta è semplice, veloce e molto sicuro: si assicura a una slitta Picatinny 1913 e si monta in pochi secondi senza bisogno di utilizzare altri strumenti per il serraggio.

Per inserire o regolare la posizione delle gambe, è sufficiente tirare la gamba a molla verso il basso per allungare ciascuna gamba in modo indipendente. La posizione delle gambe può essere dispiegata a 90° o 45°, bloccandosi saldamente in 4 posizioni. Tenere presente che la leva di regolazione dell'inclinazione può essere riposizionata, ma NON utilizzare un attrezzo per stringere la tensione dell'inclinazione.

Materiali: Lega di alluminio 6061 T6 / Hardware in acciaio ad alta resistenza

Altezza minima (gambe a 45°): 4,5" / 114,3 mm

Altezza minima (gambe a 90°): 6" / 152,4 mm

Altezza massima (gambe a 90°): 7,5" / 190,5 mm

Estensione minima (gambe a 45°): 10" / 254 mm

Estensione massima (gambe a 90°): 14" / 355,6 mm

Larghezza in posizione chiusa: 5" / 127 mm

Lunghezza in posizione chiusa: 7,5" / 190 mm

Peso: circa 0,6 kg

Colore: Flat Black

Rivestimento: Anodizzazione di tipo III (MIL-SPEC)

030460000104

ACCU-TAC BIPIEDE WB-4 PICATINNY QD

€ 425,00

ACCU-TAC BIPIEDE SR-5 G2 PICATINNY QD



L'Accu-Tac SR-5 G2 è ideato, progettato e prodotto negli Stati Uniti. Perfetto per il tiro tattico, al bersaglio, da competizione e ad aria compressa, questo bipiede è realizzato al 100% in alluminio aeronautico di altissima qualità.

Questo modello offre tutta la versatilità che si desidera in un bipiede, grazie alle 4 posizioni individuali delle gambe e alle 9 opzioni di altezza delle tacche. Ha anche la possibilità di essere inclinato, in maniera tale da essere bloccata e fissata con la leva regolabile. Il design delle gambe consente all'utente di regolare rapidamente 9 diverse posizioni in altezza, con il vantaggio di poter posizionare ogni gamba individualmente. L'attacco alla slitta è semplice, veloce e molto sicuro: si assicura a una slitta Picatinny 1913 e si monta in pochi secondi senza bisogno di utilizzare altri strumenti per il serraggio.

Per inserire o regolare la posizione delle gambe, è sufficiente tirare la gamba a molla verso il basso per allungare ciascuna gamba in modo indipendente. La posizione delle gambe può essere dispiegata a 90° o 45°, bloccandosi saldamente in 4 posizioni. Tenere presente che la leva di regolazione dell'inclinazione può essere riposizionata, ma NON utilizzare un attrezzo per stringere la tensione dell'inclinazione.

Materiali: Lega di alluminio 6061 T6 / Hardware in acciaio ad alta resistenza

Altezza minima (gambe a 45°): 5,5" / 140 mm

Altezza minima (gambe a 90°): 6,75" / 177,8 mm

Altezza massima (gambe a 90°): 8,25" / 210 mm

Estensione minima (gambe a 45°): 8" / 203 mm

Estensione massima (gambe a 90°): 12,25" / 311 mm

Larghezza in posizione chiusa: 3,25" / 82,5 mm

Lunghezza in posizione chiusa: 7,5" / 190 mm

Peso: circa 0,5 kg

Colore: Flat Black

Rivestimento: Anodizzazione di tipo III (MIL-SPEC)

030460000110

ACCU-TAC BIPIEDE SR-5 G2 PICATINNY QD

€ 399,00

AMP INDUCTION ANNEALER MACHINE MARK II

AMP macchina per la ricottura dei bossoli

ANNEALING MADE PERFECT è stata progettata per eliminare l'errore umano durante la fase di ricottura, dandoti la sicurezza di risultati accurati e ripetibili ogni volta. Il forno di ricottura Annealing Made Perfect è subito pronta per l'uso, senza che ci sia il bisogno di montare componenti esterni. Per essere utilizzata non sarà necessario nessuno strumento, eccetto per gli specifici reggibossoli (non in dotazione) finalizzati all'inserimento del bossolo nel macchinario. Viene fornito in dotazione anche un cavo USB.

Quando saranno disponibili aggiornamenti del software, quest'ultimo potrà essere inserito nella porta posizionata sul lato sinistro del forno di ricottura per connetterlo al computer.

Il forno di ricottura ha programmi precaricati per ciascun calibro di bossolo.

È stato progettato SOLO PER BOSSOLI D'OTTONE. Si possono utilizzare anche bossoli d'ottone placcati in nickel. In generale, i programmi si basano su tre variabili: calibro, marca e spessore delle pareti del colletto. Assicurarsi di selezionare il programma corretto in base alla propria cartuccia.

Tramite i due pulsanti posizionati vicino allo schermo è possibile variare il numero di programma.

Per tenere in posizione il bossolo e non scottarsi durante la rimozione di questo dalla macchina, viene fornito un porta shell holder in ottone. Su questo si andrà ad inserire uno shell holder tradizionale da pressa (da acquistare separatamente).

A parte possono essere acquistate le boccole per tutti i calibri, dal 222 ad 50 BMG.

Il modello MARK II include la modalità Aztec per l'analisi dei bossoli e per l'analisi dei lotti, in modo da ricercare il programma perfetto per i propri bossoli. Inoltre questo modello è dotato di due supplementari ventole per il raffreddamento.

0915000000153

AMP Induction Annealer Machine

€ 1.756,00



AMP AZTEC SOFTWARE

Codice di sblocco per il software Aztec per l'aggiornamento della AMP Machine. La modalità Aztec è un upgrade del software della Macchina AMP che permette di fare principalmente due cose: l'analisi del bossolo che fornisce il numero di programma più adeguato, e il 'sorting' dei bossoli che permette di fare l'analisi di un intero lotto di bossoli. Per la corretta installazione sarà necessario avere la macchina AMP, il cavo di connessione USB, accesso alla rete Internet, un computer, e il codice AZTEC ricevuto via email. DOPO L'ACQUISTO DEL CODICE DI SBLOCCO / ANDARE SUL SITO WWW.ARMERIAREGINA.IT PER LE ISTRUZIONI: COME INSTALLARE IL SOFTWARE.

09150015000036

AMP Aztec software unlock key code

€ 190,00



NUMERO	CALIBRI
#1	22 PPC, 6 PPC, 30 PPC
#2	300 AAC
#3	223 REM
#4	222 REM
#5	222 REM MAG, 6X47
#7	22-250 REM
#9	6 REM, 257 ROBERTS, 6,5X55, 6,5X57, 7X57 MAUSER
#10	22 BR, 6 BR, 6,5 BR, 7 BR, 30 BR
#11	243 WIN, 260 REM, 7-08 REM, 308 WIN
#12	6mm-284, 6,5X284, 284 WIN, 284 SHEHANE
#14	25-06 REM, 270 WIN, 280 REM, 30-06
#B15	257 WBY MAG, 270 WBY MAG, 7 REM MAG, 7 WBY MAG
#16	6,5 GRENDDEL
#17	6,5 CREEDMOOR
#20	7 SAUM, 300 SAUM

NUMERO	CALIBRI
#21	7 WSM, 300 WSM
#22	7 DAKOTA
#B23	7 STW
#24	300 RUM
#B24	7 RUM
#B29	300 WIN MAG
#B30	300 WBY MAG
#31	300 DAKOTA
#B32	30-378 WBY MAG
#35	8X57 MAUSER
#37	338 LAPUA MAG
#48	416 BARRETT
#B49	240 WBY MAG
#50	6XC, 6,5X47 LAPUA,
#51	270 WSM, 7-270 WSM
#52	6 DASHER
#56	375 CHEYTAC, 408 CHEYTAC
#57	7,5X55
#67	300 NORMA MAG, 338 NORMA MAG
#401	416 BARRETT
#501	50 BMG



*CONSULTARE LA LISTA AGGIORNATA PILOT/CALIBRI SUL NOSTRO SITO

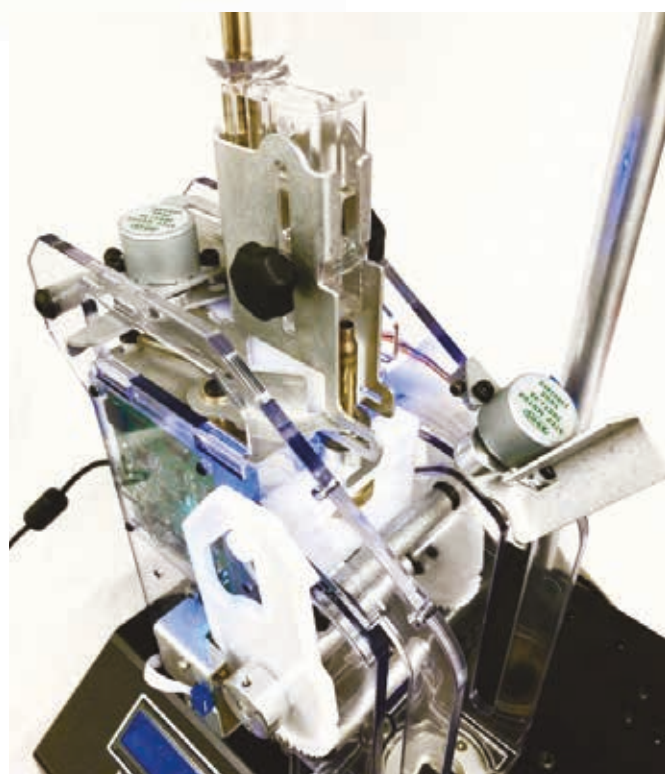

AMP MATE AUTO FEEDER

Alimentatore automatico di bossoli per AMP annealing machine. Questo meccanismo permette l'alimentazione in completa autonomia dei bossoli verso la macchina per l'annealing.

All'interno del tubo alimentatore possono essere caricati 5/6 bossoli cal 308. L'ideale però è abbinare l'AMP Mate ad un alimentatore bossoli (qualsiasi marca va bene) che normalmente si utilizzano sulle presse progressive per la ricarica.

A questo punto non vi resta che rovesciare i vostri bossoli all'interno dell'area apposita e l'alimentatore e macchina lavoreranno in simbiosi. Per l'abbinamento di AMP mate alla macchina già in vostro possesso potete seguire il video che trovate sul nostro sito che passo passo vi guiderà nell'installazione.

NB il software della macchina deve essere aggiornato all'ultima versione.

09150015000038 AMP MATE AUTO FEEDER € 455,00

AMP PRESS

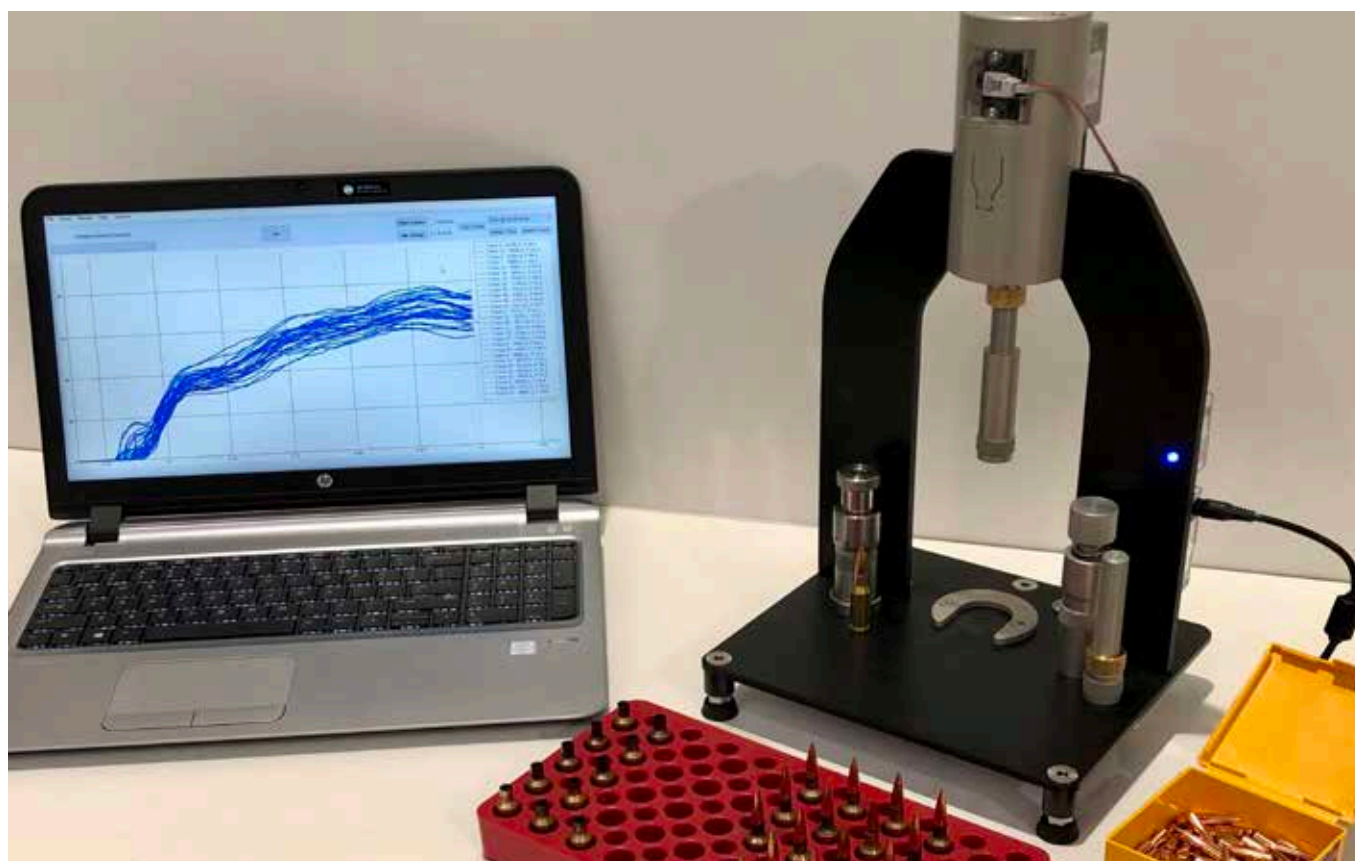

La Pressa AMP combina un pistone motorizzato, un sensore distanza, ed una cella di carico per fornire con estrema accuratezza e precisione la misura della Forza/Distanza dell'inserimento della palla. E' stata progettata per essere utilizzata con i dies mettipalla 'INLINE' a schiacciamento.

Per la prima volta, questo dato può essere misurato/salvato e catalogato in accordo con una moltitudine di variabili. Questo permetta all'utilizzatore di migliorare la propria preparazione del bossolo, per riuscire ad arrivare ad avere una 'tensione del colletto' molto più consistente. Inoltre si potranno raggruppare i vari lotti di bossoli ricaricati in accordo con i dati raccolti.

L'utilizzatore potrà creare dei veri e propri profili per ogni cartuccia e classificare ogni sessione di ricarica per ogni calibro. Le sessioni di inserimento della palla correnti potranno poi essere comparate con le precedenti in modo da valutare accuratamente come sia cambiata la ricarica durante le varie ricariche.

Uno dei maggiori benefici della Pressa AMP è l'aggiunta di un sensore di posizione che permette di calcolare in modo esatto i dati quando l'inserimento è completato alla corretta e stabilita altezza.

La Pressa AMP è equipaggiata con una cella di carico molto precisa, la quale fornisce l'esatta misura del peso fino a 200 chilogrammi. La superficie della cella di carico è avvolta da un fermo che guida il die mettipalla al centro della cella stessa. Questo assicura misurazioni ripetibili ogni volta. La cella di carico è altamente accurata. Variazioni minuscole da un bossolo all'altro possono essere amplificate e visualizzate con un dettaglio incredibile.

La cella di carico libera di 'fluttuare'. In questo modo non ci sono impedimenti sulla stessa cella di carico quando il pistone della pressa schiaccia il die, mantenendo il tutto assolutamente centrato.

Il pistone della Pressa AMP è guidato da un motore DC ad alta coppia. Questo assicura la ripetibilità sia nella velocità che nella forza che vengono applicati al die quando si va ad inserire la palla. Questo rimuove l'errore umano che si presenta quando si opera convenzionalmente a mano con le presse Arbor. Un motore da 12V DC significa che la pressa può essere facilmente alimentata anche da una batteria. In questo modo la pressa può essere usata anche in condizioni remote come potrebbe essere un campo di tiro.

La posizione del pistone viene calcolata usando il sensore di posizione, con una accuratezza di 0.001". Questo permette di visualizzare il rapporto fra la distanza di inserimento della palla e la forza applicata in un unico passaggio. Questo è molto utile specialmente nell'evidenziare le discrepanze dovute alla lunghezza di trimmatura del bossolo, piuttosto che la consistenza della svasatura dello stesso. Inoltre per creare dei veri e propri lotti di bossoli 'uguali' è possibile andare a classificarli in base alla forza totale applicata per l'inserimento della palla.

La Pressa AMP è dotata di Bluetooth per essere collegata senza fili al dispositivo che si preferisce. Questa funzionalità verrà abilitata dopo la prima consegna dei primi lotti di presse, in quanto per il momento è possibile solo il collegamento via cavo con il proprio PC.

La Pressa AMP viene consegnata con due pistoni di lunghezza differente in modo da poter essere regolata con molte dimensioni differenti di dies mettipalla. E questo permette di coprire un ampio range di calibri.

0914200000116
 AMP PRESS

€ 1.580,00

TURBAN PRESSA PRAZIPRESS 105



Pressa per la ricarica di precisione interamente ricavata dal pieno.

Dati tecnici "Präzipress":

- Doppia colonna di scorrimento su cuscinetti
- Altezza di sollevamento 105 mm
- Due boccole incluse 1 ¼ x 12 UNF, 7/8 x 14 UNF
- Maniglia ambidestra

I vantaggi riassunti:

- Massima precisione di centraggio tra pressa e matrice
- Design simmetrico, trasmissione lineare della forza sulla maniglia, nessun momento di inclinazione possibile
- Fine corsa doppia su entrambi i lati del punto morto superiore per profondità e distanza di chiusura assolutamente uniformi, nessun aggancio, nessun rimbalzo, nessun gioco
- Gli inneschi spenti vengono indirizzati verso un contenitore
- La leva della pressa può essere montata a destra o a sinistra
- Massima qualità delle finiture di tutte le parti
- Tutte le parti mobili scorrono in boccole di bronzo intercambiabili
- Fissaggio esatto del supporto del manicotto mediante perni a sfera temprati e caricati a molla.

TURBAN-105
TURBAN PRESSA PRAZIPRESS 105

€ 850,00

TURBAN PRESSA HEAVY PRAZIPRESS 120MM

Pressa per la ricarica di precisione interamente ricavata dal pieno. Grazie alle sue dimensioni questa pressa garantisce una ricarica agevole per 408 Chey Tac e simili.

- Dati tecnici "Heavy Präzipress 120mm"
- Tre colonne di scorrimento su cuscinetti
 - Altezza di sollevamento 120 mm
 - Filettatura di base della pressa 1 ½ x 12 UNF e inclusi gli adattatori 1 ¼ x 12 UNF e 7/8 x 14 UNF
 - Maniglia ambidestra

I vantaggi riassunti:

- Massima precisione di centraggio tra pressa e matrice
- Design simmetrico, trasmissione lineare della forza sulla maniglia, nessun momento di inclinazione possibile
- Fine corsa doppia su entrambi i lati del punto morto superiore per profondità e distanza di chiusura assolutamente uniformi, nessun aggancio, nessun rimbalzo, nessun gioco
- Gli inneschi spenti vengono indirizzati verso un contenitore
- La leva della pressa può essere montata a destra o a sinistra
- Massima qualità delle finiture di tutte le parti
- Tutte le parti mobili scorrono in boccole di bronzo intercambiabili
- Fissaggio esatto del supporto del manicotto mediante perni a sfera temprati e caricati a molla.

TURBAN-120
TURBAN PRESSA PRAZIPRESS 120

€ 950,00

TURBAN PRESSA HEAVY PRAZIPRESS 140MM



Pressa per la ricarica di precisione interamente ricavata dal pieno.

Grazie alle sue dimensioni questa pressa garantisce una ricarica agevole per 460 Steyr, 50 BMG e simili.

Dati tecnici "Heavy Präzipress 140mm"

- Tre colonne di scorrimento su cuscinetti
- Altezza di sollevamento 140 mm
- Filettatura di base della pressa 1 ½ x 12 UNF e inclusi gli adattatori 1 ¼ x 12 UNF e 7/8 x 14 UNF

- Maniglia ambidestra

I vantaggi riassunti:

- Massima precisione di centraggio tra pressa e matrice
- Design simmetrico, trasmissione lineare della forza sulla maniglia, nessun momento di inclinazione possibile
- Fine corsa doppia su entrambi i lati del punto morto superiore per profondità e distanza di chiusura assolutamente uniformi, nessun aggancio, nessun rimbalzo, nessun gioco
- Gli inneschi spenti vengono indirizzati verso un contenitore
- La leva della pressa può essere montata a destra o a sinistra
- Massima qualità delle finiture di tutte le parti
- Tutte le parti mobili scorrono in boccole di bronzo intercambiabili
- Fissaggio esatto del supporto del manicotto mediante perni a sfera temprati e caricati a molla.

TURBAN-140
TURBAN PRESSA PRAZIPRESS 140

€ 1.050,00

TURBAN PRESSA HEAVY PRAZIPRESS 150MM



A grande richiesta da parte dei tiratori, la Turban ha ridisegnato la famosa e popolare Heavy Prazipress con una finestra di ricarica ulteriormente ingrandita ed una corsa maggiorata. Grazie a questo, anche i calibri molto grandi come il .50BGM (ed oltre) possono essere ricaricati con la usuale precisione e stabilità (qui si hanno 14,5mm x 114mm). La finestra di ricarica della pressa ha un'altezza di 170mm, e la corsa effettiva utile è di 150mm. In aggiunta alla standard piastra di testa con filettatura 1-1/2 - 12 UNF (incluse le boccole di riduzione a 1-1/4 - 12 UNF e 7/8 - 14 UNF), viene offerta anche una piastra opzionale intercambiabile con filetto da 2 - 12 UNF da utilizzarsi con i dies da 2 inch.

0914200000112...
TURBAN HEAVY PRAZIPRESS 150MM

€ 1.150,00

I NOSTRI PRODOTTI PROVENGONO PRINCIPALMENTE DA MERCATI ESTERI (USA,...) E PER QUESTO MOTIVO SONO SOGGETTI A DIVERSE VARIAZIONI DI PREZZO DURANTE L'ANNO, DOVUTE AL CAMBIO DELLA VALUTA.

IN FASE DI ORDINAZIONE CONTROLLARE SEMPRE IL NOSTRO SITO PER AVERE LE ULTIME QUOTAZIONI AGGIORNATE E CORRETTE.
WWW.ARMERIAREGINA.IT

NOTA



BOLLA PER OTTICA MSP A.C.D.



Mantenere l'ottica perfettamente allineata è fondamentale per la precisione a lungo raggio e l'indicatore Anti-Cant è uno strumento fondamentale per garantire la precisione. Anche solo un paio di gradi, può causare errori nel punto di impatto. Con i moderni cannocchiali un indicatore anti-Cant è una necessità. L'indicatore Anti-Cant assicura che il fucile è sempre tenuto perfettamente verticale, eliminando ogni possibilità di "Errore Cant" per provocare una miss.

C06830 Bolla per ottica msp a.c.d. 1" nera € 54,50

C06832 Bolla per ottica msp a.c.d 30mm nera € 54,50

C10554 Bolla per ottica msp a.c.d 34mm nera € 54,50

SATERN



SATERN ALUMINUM POWDER FUNNEL

Imbuto in alluminio e ottone specifico per il calibro indicato. Nessun problema di elettrostaticità!!

SF22 Satern Aluminum Powder Funnel 22Cal. € 19,50

SF6 Satern Aluminum Powder Funnel 6mmCal. € 19,50

SF25 Satern Aluminum Powder Funnel 25mmCal. € 19,50

SF270 Satern Aluminum Powder Funnel 270Cal. € 19,50

SF65 Satern Aluminum Powder Funnel 6,5mmCal. € 19,50

SF7 Satern Aluminum Powder Funnel 7mmCal. € 19,50

SF30 Satern Aluminum Powder Funnel 30Cal. € 19,50

SF8 Satern Aluminum Powder Funnel 8mmCal. € 19,50

SF338 Satern Aluminum Powder Funnel 338Cal. € 37,00

ARMERIA
REGINA



WWW.ARMERIAREGINA.IT



AMPIO MAGAZZINO DI ARMI

IN PRONTA CONSEGNA

**SCEGLI LA TUA ARMA
E CI PENSIAMO NOI A CONSEGNA
PRESSO LA TUA ARMERIA DI FIDUCIA**

**RICHIEDI INFORMAZIONI
O PRENOTA IL TUO PRODOTTO**

SCRIVI A info@armeriaregina.it

THE ZERO RELOADING PRESS



Poiché la qualità e la precisione delle apparecchiature di ricarica sono migliorate negli ultimi anni AREA419 ha visto le aziende trascurare il cuore del banco: la pressa. Alla fine del 2019 ha iniziato la ricerca e sviluppo sul perfezionamento della pressa da ricarica di precisione ed ora presentano la ZERO. È l'incarnazione della loro ricerca con tolleranza ZERO, con attrito ZERO. La pressa a torretta avrà Zero errore nel passaggio da un dies all'altro. Avrà ZERO uguali sul mercato.

Fresata dal pieno in alluminio interamente americano e acciaio inossidabile, questa pressa si muove con l'aiuto di 14 cuscinetti, incluso un cuscinetto a manicotto lineare autolubrificante, che guida il pistone da 1,25" rettificato con precisione con meno di 0,0006" di gioco diametrale. Ogni pressa è misurata e montata a mano, accoppiando il pistone e il cuscinetto, garantendo la corsa del pistone più precisa sul mercato: ZERO dubbi su questo. Il sistema di collegamento scivolerà anche su cuscinetti e hardware personalizzato che consentiranno di assemblare il sistema con pendenza quasi ZERO. Il funzionamento del pistone sovradimensionato, con il braccio in acciaio da .75" e la manopola ad attrito ZERO sarà diverso da qualsiasi cosa tu abbia mai sperimentato.

Il sistema della torretta sarà fissato utilizzando un perno di estrazione a punto ZERO sovradimensionato e personalizzato e la torretta verrà posizionata utilizzando un sistema di arresto a sfera sovradimensionato. Cambiare la posizione della torretta da un dies all'altro richiederà solo un giro di una chiave a T (in dotazione). Quando si blocca la torretta, la varianza della ripetibilità del sistema sarà inferiore a 0,0005".

L'apertura nella pressa consentirà il dimensionamento di bossoli fino a 338 LM e accetterà dies standard da 7/8" e shellholder standard (preferibilmente Redding). La pressa può essere utilizzata per la ricarica di calibri Cheytac, ma potrebbe (a seconda della configurazione del die e della lunghezza del proiettile) richiedere di estrarre il capo finito inclinandolo.

Utilizzando shellholder di fabbrica ci sarà una piccola quantità di float disponibile per tenere conto di tolleranze incontrollabili di terze parti. Area419 produce anche shellholder specificamente adatti al sistema. Hanno progettato un sistema di decapaggio/cattura dell'innesco nel corpo della pressa, eliminando goffi tubi e vasetti. Un semplice vassoio estraibile (con fermo) renderà questo banale processo fluido, semplice e discreto.

Tutte le presse sono comprese di una piastra standard, ma sono disponibili anche piastre rialzate per il sistema, che si monta senza problemi. La testa della torretta a tolleranza zero consente di cambiare i dies, eliminando la variabilità indotta durante la rimozione e il ripristino di questi. La testa della torretta consente alla pressa di lavorare con più attacchi per dies (attualmente 7/8 thread) senza goffi adattatori. Apertura totale di 4,75", senza inutili sporgenze del bossolo a fondo corsa. La posizione estesa del pistone sarà più ripetibile di qualsiasi pressa a pistone sul mercato.

Trasferimento di energia più efficiente dall'impugnatura al pistone tramite movimento guidato da cuscinetti in tutto il sistema. Configurazione della maniglia regolabile/intercambiabile per massimizzare la leva/sensazione in base all'operazione. Sistema di cattura del primer contenuto internamente, che elimina i vasetti e i tubi che pendono dalla tua pressa. Made in America, con materiali americani.

Per Area419 la coerenza è fondamentale nella ricarica di precisione. Da un colpo all'altro, o da una sessione di ricarica all'altra, vogliono che ogni pezzo di munizioni che produci sia il più coerente possibile. È l'intero obiettivo. Lo ZERO è stato progettato attorno a questo obiettivo e ti offre una capacità senza pari di creare coerenza.

0914200000114
AREA419 THE ZERO RELOADING PRESS

€ 1.740,00

DUST COVER PER ZERO RELOADING PRESS



La tua pressa ZERO è un investimento, perché non proteggerlo? Queste coperture antipolvere sono coperture foderate in feltro di alta qualità, realizzate da un negozio noto nel mondo delle apparecchiature radio/stereo. Sono dimensionati per adattarsi alla tua pressa con una torretta piena di matrici e possono essere utilizzati con qualsiasi supporto/riser.

09142015000296
AREA419 DUST COVER PER ZERO RELOADING PRESS

€ 95,90

3" STACKABLE DROP TUBE



I tubi di caduta della polvere vengono utilizzati quando si cerca di riempire i bossoli oltre ciò che è normalmente ottenibile con le polveri estruse. La goccia più lunga combinata con il foro interno relativamente piccolo consente ai chicchi di polvere di riempire più completamente il bossolo. I tubi devono essere utilizzati solo con il sistema di imbuto per polvere a testa intercambiabile Area 419. Lunghezza 3" (7,62cm). Possono essere attaccati insieme per formare qualsiasi multiplo di 3" di lunghezza. Le teste specifiche per calibro si attaccano all'estremità del tubo di caduta. Lavorato dal pieno in alluminio 6061-T6. Tipo II anodizzato.

09141015000014
AREA419 3" STACKABLE DROP TUBE

€ 25,50

MASTER FUNNEL KIT



Questo kit comprende:

- (1) Corpo imbuto billet
- (6) Teste con codice colore specifico per calibro (22 cal, 6mm/243, 6.5mm/264, 7mm/284, 30 cal, 338 cal)
- (1) Base porta teste e imbuto

I tubi di caduta maggiorati possono essere acquistati separatamente. L'imbuto di alluminio billet Area 419 utilizza un sistema di teste intercambiabili, specifiche del calibro, per renderlo il migliore sul mercato, per il ricaricatore più esigente. Gli imbuto universali per polvere di plastica hanno diversi problemi che vengono risolti con questo sistema:

1. **ADERENZA STATICA.** La plastica tende a caricarsi di elettricità statica e i granelli di polvere si attaccheranno alle pareti, costringendoti a toccare l'imbuto per farli cadere tutti.
2. **NESSUNA È VERAMENTE UNIVERSALE.** Ci sono sempre casi in cui non funzionano bene con il design universale e gli imbuto si rovesciano e versano polvere, o semplicemente non si adattano.
3. **UNIVERSALE SIGNIFICA CHE HA UN FORO PENSATO PER IL CALIBRO 22.** Quindi, se stai cercando di scaricare 90 grani in un grande magnum, stai aspettando molto tempo che la polvere scenda.

Le teste intercambiabili dell'Area 419 Funnel si infilano nell'imbuto e hanno un diametro del collo specifico per ogni calibro. Sono di dimensioni leggermente più grandi del diametro del collo in modo che rimangano solidi. Ogni testa ha un foro di alcuni millesimi più piccolo del diametro del proiettile, quindi si ottiene il flusso massimo per ogni calibro. L'interfaccia tra le teste e l'imbuto è progettata in modo tale che nessun chicco possa mai rimanere bloccato tra i due, purché la testa sia completamente serrata.

Il design del Funnel è sia estetico che orientato alle prestazioni. Essendo lavorato da una billetta solida di alluminio 6061-T6 significa che nessuna carica statica può trattenere i granelli di polvere alle pareti dell'imbuto. Questo lo rende anche molto più sicuro per l'uso con polvere nera. Le righe all'esterno sono per l'aspetto, all'interno però, impediscono ai chicchi di polvere di cercare di incastrarsi, tutto finalizzato ad aumentare il flusso attraverso l'ugello. Sezione diritta alta 3/8" nella parte superiore per evitare che i chicchi di polvere rimbalzino quando vengono versati. Le superfici lisce sul collo dell'imbuto e all'interno delle teste favoriscono un flusso rapido e preven- gono l'adesione dei chicchi. Manici lavorati per darti una presa se ti piace afferrare l'imbuto dal lato anziché dall'alto. Il design simmetrico significa che l'imbuto non si inclina più di lato.

FABBRICATO NEGLI USA! Dall'alluminio made in USA, su un mulino HAAS made in USA, con utensili da taglio made in USA! Lavorato internamente da una solida billetta di alluminio 6061-T6, ogni singola superficie del blocco è lavorata.

0914100000209
AREA419 MASTER FUNNEL KIT

€ 170,90

BILLET LOADING BLOCK



Lo stesso fantastico blocco di caricamento che hai imparato ad amare, appena anodizzato per resistere meglio a tutti i tuoi abusi. 50 posti di round 308, Magnum o Lapua affrontati con bulloni. Dispone di piedini in gomma sul fondo per evitare di scivolare. Il blocco è lavorato internamente in alluminio 6061-T6. Le dimensioni sono 9,5" x 4" x 5/8". I fori sono profondi 0,500" e sono aderenti alla custodia per evitare il ribaltamento. I fondi dei fori hanno un piccolo "divot" proprio al centro per catturare i chicchi di polvere e prevenire eventuali incidenti con i primer.

DIAMETRI DEL FORO

308 - (0,485")

284 - (0,515")

Magnum - (0,560")

Lapua - (0,600")

CheyTac - (0,655")

09151000001311 € 75,90
AREA419 BILLET LOADING BLOCK 308 - (0,485")

09151000001312 € 75,90
AREA419 BILLET LOADING BLOCK Magnum - (0,560")

09151000001313 € 75,90
AREA419 BILLET LOADING BLOCK Lapua - (0,600")

09151000001314 € 89,50
AREA419 BILLET LOADING BLOCK Cheytac - (0,655")

09151000001315 € 89,50
AREA419 BILLET LOADING BLOCK 284 - (0,515")

ARCALOCK CLAMP PER ARCA/RRS DOVETAIL RAILS



Il clamp ARCALOCK può essere caricato direttamente su ogni bipiede Atlas della serie No Clamp (ad eccezione del 5-H) utilizzando i componenti inclusi. Può essere installato anche sulla slitta BT20-B Bottom Picatinny per utilizzare così la leva a sgancio rapido presente sui bipiedi Atlas della serie LW17.

Entrambe la clamp e la manettina sono ricavate da alluminio 6061-T6 con una anodizzazione tipo Hardcoat III.

Le viti sono in acciaio inossidabile 303. La clamp può essere usata sui bipiedi dei modelli V8, PSR, CAL e Super CAL.

Peso: 2.5 oz (71 grammi)

03046015000050

AREA 419 ARCALOCK CLAMP PER ARCA/RRS DOVETAIL RAILS

€ 145,00

I NOSTRI PRODOTTI PROVENGONO PRINCIPALMENTE DA MERCATI ESTERI (USA,...) E PER QUESTO MOTIVO SONO SOGGETTI A DIVERSE VARIAZIONI DI PREZZO DURANTE L'ANNO, DOVUTE AL CAMBIO DELLA VALUTA.

IN FASE DI ORDINAZIONE CONTROLLARE SEMPRE IL NOSTRO SITO PER AVERE LE ULTIME QUOTAZIONI AGGIORNATE E CORRETTE.

WWW.ARMERIAREGINA.IT

NOTA



TAVOLETTA PORTA BOSSOLI - 50PZ



Un altro incredibile prodotto di Axis Precision Worx. Questa tavoletta porta bossoli ricavata dal pieno, garantisce la perfetta stabilità ai vostri bossoli durante la varie fase della ricarica. Dotata anche della tasca porta palle, permette che queste non rotolino sul vostro banco da ricarica, rischiando di finire a terra. Disponibili in vari calibri.

09151000001318 € 96,50
 AXIS P. W. TAVOLETTA PORTA BOSSOLI - 50PZ
 CAL. 308 WINCHESTER

09151000001320 € 88,90
 AXIS P. W. TAVOLETTA PORTA BOSSOLI - 50PZ
 CAL. MAGNUM

TAVOLETTA PORTA BOSSOLI - 100PZ



Un altro incredibile prodotto di Axis Precision Worx. Questa tavoletta porta bossoli ricavata dal pieno, garantisce la perfetta stabilità ai vostri bossoli durante la varie fase della ricarica. Dotata anche della tasca porta palle, permette che queste non rotolino sul vostro banco da ricarica, rischiando di finire a terra. Disponibili in vari calibri.

09151000001317 € 185,50
 AXIS P. W. TAVOLETTA PORTA BOSSOLI - 100PZ
 CAL. 308 WINCHESTER

09151000001319 € 142,90
 AXIS P. W. TAVOLETTA PORTA BOSSOLI - 100PZ
 CAL. MAGNUM

09151000001322 € 185,50
 AXIS P. W. TAVOLETTA PORTA BOSSOLI - 100PZ
 CAL. 338 LAPUA

EXPANDER MANDREL SET



I produttori di dies commerciali non hanno standard prestabiliti per le dimensioni della sfera Expander nei loro dies. Ciò rende necessario dimensionare correttamente il diametro interno del colletto prima di inserire l'ogiva.

Consigliamo di rimuovere completamente la sfera di espansione dal vostro die. Il tuo ultimo passo prima di aggiungere la polvere sarà espandere i colletti usando il mandrino di espansione appropriato. Si consiglia di utilizzare il lubrificante per dimensionamento Impreial quando si utilizzano i mandrini, non ne serve molto ma questo fa moltissimo.

Il dies expander si adatta alla normale pressa di ricarica e i mandrini intercambiabili sono dimensionati per le dimensioni standard. Il kit include mandrini per eseguire la tensione del collo a 0,001" o 0,002" e una base per mantenere tutto a posto mentre non è in uso.

Abbiamo scoperto che questo è il metodo più semplice per ridurre notevolmente i tuoi numeri di Extreme Spread (ES) e Standard Deviation (SD).

Il set completo comprende:

224 Cal - 0.223 - 0.222	243 Cal (6mm) - 0.242 - 0.241
264 Cal (6.5mm) - 0.263 - 0.262	284 Cal (7mm) - 0.283 - 0.282
30 Cal (308) - 0.307 - 0.306	338 Cal - 0.337 - 0.336

09133015000835 € 191,90
 AXIS PRECISION WORX EXPANDER MANDREL SET

FRENO DI BOCCA RAPTOR MB 4 PORTS - 5/8-24 - BLACK



Il Raptor Muzzle Brake è dotato di un sistema toolless che gli garantisce una facilità di montaggio estrema. Questa versione a 4 camere, è il più piccolo prodotto, pensato per chi lo utilizza sull'arma da caccia o per chi vuole avere un'ingombro minore. Utilizzabile dal cal 22 al 338.

APW ha preso d'assalto il mercato degli accessori per fucili di precisione nel 2020, producendo prodotti di qualità eccezionale per il moderno tiratore.

03048000000152 € 166,90
 AXIS PRECISION WORX FRENO DI BOCCA RAPTOR MB -
 4 PORTS - 5/8-24 - BLACK

FRENO DI BOCCA RAPTOR MB 5 PORTS – 5/8–24 – BLACK



Il Raptor Muzzle Brake è dotato di un sistema toolless che gli garantisce una facilità di montaggio estrema. Questa versione a 5 porte, è il modello intermedio, pensato per chi lo utilizza su armi da tiro dal calibro 22 al 338. APW ha preso d'assalto il mercato degli accessori per fucili di precisione nel 2020, producendo prodotti di qualità eccezionale per il moderno tiratore.

03048000000153 € 179,50
 AXIS PRECISION WORX FRENO DI BOCCA RAPTOR MB –
 5 PORTS – 5/8–24 – BLACK

FRENO DI BOCCA RAPTOR MB MONSTER – 5/8–24 – BLACK



Il Raptor Muzzle Brake è dotato di un sistema toolless che gli garantisce una facilità di montaggio estrema. Questa versione Monster, è il più grande prodotto, pensato per chi utilizza grossi calibri 30 e 338, ma nulla impedisce di montarlo su un 6 o 6,5 mm per una maggior riduzione del rinculo. APW ha preso d'assalto il mercato degli accessori per fucili di precisione nel 2020, producendo prodotti di qualità eccezionale per il moderno tiratore.

03048000000154 € 177,90
 AXIS PRECISION WORX FRENO DI BOCCA RAPTOR MB –
 MONSTER – 5/8–24 – BLACK

FRENO DI BOCCA TITANIUM RAPTOR MB – 5/8–24 – SATIN



APW continua a innovarsi offrendo il freno di bocca Raptor in titanio. Il Titanium Raptor doma il rinculo del tuo fucile come mai prima d'ora. Pur avendo un aspetto eccezionalmente bello, il Titanium Raptor pesa anche una frazione del suo fratello in acciaio inossidabile, rendendolo perfetto anche per il tuo fucile da caccia. Freno Raptor 5 porte di Axis Precision Worx, il freno più bello del settore, fabbricato con orgoglio in SA. Il Raptor Muzzle Brake è dotato di un sistema toolless per facilità d'uso e montaggio ultrarapido.

03048000000155 € 371,50
 AXIS PRECISION WORX FRENO DI BOCCA TITANIUM
 RAPTOR MB – 5/8–24 – SATIN

PICATINNY RAIL M–LOCK



Fresato con macchinari CNC da un pezzo di alluminio aeronautico 7075, questa slitta vi consentirà di trasformare il vostro rail da M-Lock a Picatinny. Lunghezza 60mm.

14193000000166 € 23,90
 AXIS PRECISION WORX PICATINNY RAIL M-LOCK

ARCA CLAMP



Con la crescente popolarità della tecnologia ARCA utilizzata nel tiro a lunga distanza, Axis ha visto la necessità di sviluppare un sistema che consentisse di sfruttare i molteplici vantaggi delle rotaie ARCA. Questo consente di utilizzare tutti i bipiedi ed accessori picatinny su un'arma con sistema ARCA. Il morsetto APW si adatta ai bipiedi Atlas utilizzando hardware di fabbrica (esclusi i bipiedi a 2 viti. Solo QD e NC)

03046015000062 € 90,90
 AXIS PRECISION WORK ARCA CLAMP



ORIGINAL REAR BAGS

Sacchetto Posteriore Original

Il sacchetto Original è il bag Edgewood più comune e utilizzato dai tiratori di bench rest. Riempito con sabbia pesante, pesa tra le 10 e le 14 libbre, a seconda

del materiale con cui è riempito e ha un ingombro di circa 6 1/2" x 8 1/2". Costruito con i fianchi rinforzati in pelle e top in cordura. La base è un multistrato, che consente al sacchetto di adattarsi saldamente al banco e minimizza qualunque dondolio.

WHTORR € 192,00
Original Rear Bags

Questo modello dispone del nuovissimo materiale Slick della 3M, composto da microsfere di vetro incastonate e sovrastate da un rivestimento riflettente che diminuisce moltissimo l'attrito e lo rende molto resistente e duraturo nel tempo rispetto alla cordura.

WHTORR-SLICK € 211,00
Original Rear Bags, 2", Slick



MINIGATER REAR BAG, STD

Sacchetto Posteriore Minigater

Il Minigater alto circa 2" è dotato di una base più grande dell'originale circa 6 1/2" x 10". Quando è riempito di sabbia pesante, pesa tra le 13 e le 16 libbre. Le "orecchie" di

questo sacchetto sono più lunghe per una miglior fluidità di movimento, soprattutto quando si riprende il rinculo. Gli stessi fianchi sono rinforzati mentre la base utilizzata in questo sacchetto è come l'originale.

WHTMRR € 237,00
Minigater Rear Bag, Std

Questo modello dispone del nuovissimo materiale Slick della 3M, composto da microsfere di vetro incastonate e sovrastate da un rivestimento riflettente che diminuisce moltissimo l'attrito e lo rende molto resistente e duraturo nel tempo rispetto alla cordura.

WHTMRR-SLICK € 256,00
Minigater Rear Bag, St, Slick



ORIGINAL REAR BAG, 2", W/GRAB HAND

Sacchetto Posteriore Original con maniglia

Il sacchetto Original è il bag Edgewood più comune

e utilizzato dai tiratori di bench rest. Riempito con sabbia pesante, pesa tra le 10 e le 14 libbre, a seconda del materiale con cui è riempito e ha un ingombro di circa 6 1/2" x 8 1/2". Costruito con i fianchi rinforzati in pelle e top in cordura. La base è un multistrato, che consente al sacchetto di adattarsi saldamente al banco e minimizza qualunque dondolio. A questo modello è stata aggiunta sulla base una maniglia per migliorarne il trasporto sui campi di tiro di F-Class e allo stesso tempo aumenta la stabilità sull'erba.

WHTORRGR € 215,00
Original Rear Bag, 2", w/Grab Hand

Questo modello dispone del nuovissimo materiale Slick della 3M, composto da microsfere di vetro incastonate e sovrastate da un rivestimento riflettente che diminuisce moltissimo l'attrito e lo rende molto resistente e duraturo nel tempo rispetto alla cordura.

WHTORRGR-SLICK € 234,00
Original Rear Bag, w/Grab Hand, Slick



MINIGATER REAR BAG STD W/ GRAB HAND

Sacchetto Posteriore Minigater con maniglia

Il Minigater alto circa 2" è dotato di una

base più grande dell'originale circa 6 1/2" x 10". Quando è riempito di sabbia pesante, pesa tra le 13 e le 16 libbre. Le "orecchie" di questo sacchetto sono più lunghe per una miglior fluidità di movimento, soprattutto quando si riprende il rinculo. Gli stessi fianchi sono rinforzati e mentre la base utilizzata in questo sacchetto è come l'originale.

A questo modello è stata aggiunta sulla base una maniglia per migliorarne il trasporto sui campi di tiro di F-Class e allo stesso tempo aumenta la stabilità sull'erba.

WHTMRRGR € 261,00
MiniGater Rear Bag St w/Grab Hand

Questo modello dispone del nuovissimo materiale Slick della 3M, composto da microsfere di vetro incastonate e sovrastate da un rivestimento riflettente che diminuisce moltissimo l'attrito e lo rende molto resistente e duraturo nel tempo rispetto alla cordura.

WHTMRRGR-SLICK € 281,00
MiniGater Rear Bag St w/Grab Hand Slick



NOTA BENETUTTI I SACCHETTI ANTERIORI E POSTERIORI VENGONO FORNITI VUOTI.





GATER BAG, 2", 3/8" STD

Sacchetto posteriore Gater

Questo è un sacchetto lungo e pesante - circa il doppio della lunghezza dell' originale (6 1/2" x 13 1/2") - che gli conferisce eccellente stabilità. Una volta riempito pesa circa 25 libbre, a seconda del materiale con cui

viene riempito.

È dotato di un "top" imbottito per riposo della mano che tira il grilletto. Il Gater ha una base multi-layered tutta piana.

WHTGRR € 253,00
Gaterbag, 2", 3/8" Std

Questo modello dispone del nuovissimo materiale Slick della 3M, composto da microsfere di vetro incastonate e sovrastate da un rivestimento riflettente che diminuisce moltissimo l'attrito e lo rende molto resistente e duraturo nel tempo rispetto alla cordura.

WHTGRR-SLICK € 272,00
Gaterbag, 2", 3/8" Std Slick



BOLT HOLSTER

Porta Otturatore

Questo porta otturatore è un ottimo modo per seguire le regole con stile. Clips diritto alla cintura per tenere il vostro otturatore protetto quando non è in uso. Adatto per Panda, Rem. 700 short, BAT e la maggior parte degli altri bolt con un massimo di lunghezza di 5" e dispone di una chiusura a bottone sulla parte superiore.

WHBOLT € 86,00
Bolt Holster per Otturatore



BENCH SNAKE

Con una lunghezza approssimativa di 40" il Bench Snake è un sacco di sabbia tubolare utilizzato per mantenere i bossoli sul banco ed impedirgli di rotolare sul terreno. Viene fornito già riempito e pronto all'uso.

WHSNAKE € 98,00
Bench Snake



ELBOW PAD

Poggia Gomito

Questo piccolo sacchetto piatto vi permette di appoggiare il gomito senza strisciarlo sul bancone ed inoltre permette di tenerlo in una posizione ben salda e corretta.

WHELBOWPAD € 98,00
Elbow Pad



SPACER

Spessori

Ogni spacer aumenterà l'altezza del vostro sacchetto posteriore di circa 1/2". Questi spessori perfetti per le competizioni in cui si è costretti a sparare in discesa e si ha la necessità di aumentare l'altezza del tuo cuscino posteriore.

WHORIGSPACER € 35,00
Original Spacer

WHMINISPCER € 39,00
Minigator Spacer

WHGATERSPCER € 42,50
Gater Spacer



DEAD BOTTOM

Il Dead Bottom correggerà qualsiasi "rigonfiamento" che si può venire a creare sul sacchetto e sulla superficie non perfetta del bancone di tiro. Inoltre, crea una superficie piana per stabilizzare qualsiasi sacchetto e aumentare l'altezza complessiva di 3/4".

WHSMDEABOTTOM € 48,00
Small Dead Bottom - Original

WHMEDDEABOTTOM € 52,50
Medium Dead Bottom -Minigator

WHLGDEABOTTOM € 53,00
Dead Bottom - Gater



NOTA BENETUTTI I SACCHETTI ANTERIORI E POSTERIORI VENGONO FORNITI VUOTI.





EDGEWOOD COMMON HUNTER FRONT

Questi cuscini anteriori sono realizzati con la stessa attenzione di quelli posteriori, secondo i rigidi standard di qualità Edgewood. I fianchi in pelle sono rinforzati con filo di nylon, e un ulteriore rinforzo posto nella base fra le orecchie. Gli angoli interni sono cuciti con degli inserti in nylon per evitare che la pelle finisca sotto la pala della calciatura in appoggio. Questi cuscini sono facilmente riconoscibili per la loro linea che li rende esteticamente unici e ineguagliabili. I 'Common' Front Bags sono dotati di due lembi di pelle da 1 cm lungo i bordi inferiori che possono essere modellati, forati o tagliati per adattarsi alla testa della maggior parte dei rest in commercio. Le dimensioni esterne sono 7.5x14 cm.

WHCOMMONHUNT € 141,00
Edgewood Common Hunter Front

Edgewood Common Hunter Front Questo modello dispone del nuovissimo materiale Slick della 3M, composto da microsfere di vetro incastonate e sovrastate da un rivestimento riflettente che diminuisce moltissimo l'attrito e lo rende molto resistente e duraturo nel tempo rispetto alla cordura.

WHCOMMONHUNTSL € 160,00
Edgewood Common Hunter Front Slick



EDGEWOOD COMMON VARMINT 3" FRONT

Questi cuscini anteriori sono realizzati con la stessa attenzione di quelli posteriori, secondo i rigidi standard di qualità Edgewood. I fianchi in pelle sono rinforzati con filo di nylon, e un ulteriore rinforzo posto nella base fra le orecchie. Gli angoli interni sono cuciti con degli inserti in nylon per evitare che la pelle finisca sotto la pala della calciatura in appoggio. Questi cuscini sono facilmente riconoscibili per la loro linea che li rende esteticamente unici e ineguagliabili. I 'Common' Front Bags sono dotati di due lembi di pelle da 1 cm lungo i bordi inferiori che possono essere modellati, forati o tagliati per adattarsi alla testa della maggior parte dei rest in commercio. Le dimensioni esterne sono 7.5x14 cm.

WHCOMMONVARM € 94,50
Edgewood Common Varmint 3" Front

Edgewood Common Varmint 3" Front Questo modello dispone del nuovissimo materiale Slick della 3M, composto da microsfere di vetro incastonate e sovrastate da un rivestimento riflettente che diminuisce moltissimo l'attrito e lo rende molto resistente duraturo nel tempo rispetto alla cordura.

WHCOMMONVARMSL € 113,50
Edgewood Common Varmint 3" Front Slick

DISPONIBILI ANCHE I SACCHETTI FRONTALI DI RICAMBIO PER I SEB REST PRODOTTI DALLA EDGE BAG:

05093000000116 € 94,00
EDGEWOOD SEB NEO FRONT BAG 3" BLACK

05093000000121 € 114,00
EDGEWOOD SEB NEO FRONT BAG 3" SLICK

05093000000125 € 166,00
EDGEWOOD SEB MINI FRONT BAG 2" BLACK



HEAVY SAND FOR BAG

Sabbia di Cromite per riempimento sacchetti



Sabbia di Cromite pesante specifica per il riempimento di tutti i sacchetti anteriori o posteriori da tiro. È una sabbia raccomandata per il riempimento dei sacchetti in cuoio e cordura. È disponibile in diversi confezionamenti.

05093015000006 € 9,90
HEAVY SAND FOR BAG - 2,5 KG

05093015000007 € 29,90
HEAVY SAND FOR BAG - 8 KG

05093015000008 € 46,90
HEAVY SAND FOR BAG - 13 KG

Tutti i cronografi attualmente commercializzati utilizzano dei sensori di tipo ottico. Il MagnetoSpeed invece utilizza sensori elettromagnetici per rilevare la presenza ed il passaggio del proiettile. Questi sensori sono immuni al disturbo provocato dallo sparo, e ciò permette di montare i sensori in prossimità della volata dell'arma. Come ulteriore vantaggio, questi sensori sono immuni da problemi di luce come le luci al neon, scarsità di luce naturale, troppo sole, etc. Il nostro metodo è unico: determina la velocità rilevando la differenza di tempo tra un lieve disturbo dei due campi magnetici al passaggio del proiettile. Questo è simile al modo in cui una chitarra elettrica rileva la vibrazione delle sue corde per produrre toni amplificati. Un sistema innovativo che permette massima precisione qualsiasi siano le condizioni e l'arma su cui viene utilizzato.

CRONOGRAFO MAGNETOSPEED V3

Il kit cronografo balistico MagnetoSpeed V3 è stato progettato per essere utilizzato su canne da 1/2 pollice fino a 2 cm di diametro. Oltre a poter essere usato con canne di diametro maggiore, il V3 ha anche un pollice in più di spazio nella zona dell'esplosione, che permette di essere usato con qualsiasi tipo di freno di bocca o spegnifiamma. Semplice e veloce da configurare questo cronografo utilizza un'innovativa tecnica basata su dei sensori elettromagnetici, ciò permette di eliminare gli innumerevoli problemi che riguardano i cronografi standard. Grazie a questa tecnologia il MagnetoSpeed è in grado di lavorare in qualsiasi condizione atmosferica con precisione assoluta.

Il MagnetoSpeed V3 possiede le seguenti nuove caratteristiche:

- Migliorata la visualizzazione.
- Sistema di menù a tre pulsanti.
- Due opzioni di batteria: (1) 9-Volt o (2) CR123s.
- Facile accesso al vano batterie, senza bisogno di cacciavite.
- Migliorata la sensibilità, con la capacità di operare ora con fucili ad aria compressa.
- Aggiornamenti firmware scaricabili.
- Registrazione dei dati avanzata.
- Alloggio del display compatto e robusto.
- Baionetta ridisegnata.
- Sistema di fissaggio Rugged.
- Nuovo profilo e colori.
- Nuova staffa per consentire future opzioni di attacco.
- Doppia connessione del cavo.

Il kit comprende:

- Display.
- Cavo di collegamento retrattile.
- Cavo di collegamento 6ft standard.
- Scudo esplosione in acciaio inox.
- Gomma spessa e sottile distanziatori V-block.
- Scheda microSD con adattatore.
- Baionetta.
- Kit distanziale Polymer con hardware vite e chiave a brugola.
- Cinghia resistente con dado tenditore.
- Custodia rigida con schiuma.
- Asta di allineamento.
- Istruzioni.



MSV3 + HARD CASE prezzo di listino € 539,00
Cronografo MagnetoSpeed V3 con custodia rigida

MSV3 + SOFT CASE prezzo di listino € 539,00
Cronografo MagnetoSpeed V3 con custodia morbida

CRONOGRAFO MAGNETOSPEED SPORTER

Il kit cronografo MagnetoSpeed Sporter è stato progettato per essere utilizzato su canne da 1/2 pollice a 1 pollice di diametro. È in grado di ospitare anche i freni di bocca, spegni fiamma, ecc. fino a 2,7 pollici di lunghezza. Ideale per canne profilo sporter e revolver a canna lunga. Caratteristiche MagnetoSpeed Sporter: Display semplice, con un solo pulsante (mostra l'ultima velocità rilevata e le statistiche, plug-in per attivare) Batteria: 9-Volt (inclusa) Facile accesso al vano batterie, senza bisogno di cacciavite per la sostituzione. Tre impostazioni di sensibilità per la messa a punto Integrale, attacco rapido; con fibbia in metallo e dado. Tecnologia collaudata con un design aggiornato. Cavo integrale da 3,5mm.

Il kit comprende:

- Display
- Sensore a baionetta
- Gomma spessa e sottile distanziatori V-block
- Cinghia resistente con dado tenditore
- Contenitore ultra-compatto.



MSSPORTER prezzo di listino € 265,00
Cronografo MagnetoSpeed Sporter



MAGNETOSPEED XFR

Utilizzabile solamente con il V3
Cavo per il collegamento del Magneto
Speed allo smartphone.

MSXFR
MAGNETOSPEED XFR € 37,90

MAGNETOSPEED V3 RAIL ADAPTER

Questo adattatore consente al MagnetoSpeed V3 di essere applicato sulla maggior parte delle pistole e fucili a canna corta che hanno una slitta/guida stile Picatinny. Non compatibile con: CZ P-01, P-06, e 75D e tutti i modelli compact e sub compact di Glock.



MSV3-RAILADAPTER
MAGNETOSPEED V3 Rail Adapter € 37,90

LARGE BRAKE ADAPTER

Il Large Brake Adapter per MagnetoSpeed V3 nasce per poter utilizzare il vostro cronografo con freni di bocca fino a 7,7" di lunghezza e diametri fino a 1.6".

Questo viene progettato e realizzato per la necessità di usare il MS su calibri come 338, 408, 460 o 50 BMG dove si trovano freni di bocca di dimensioni molto importanti e che non entrerebbero normalmente nello scanco apposito del MS V3.

Costruito dal pieno in alluminio 606, per essere montato necessita dell'adattatore per rail che è incluso nella confezione che a sua volta andrà direttamente montato sulla baionetta del V3.



MSLBA
MAGNETOSPEED Large Brake Adapter € 219,00



MAGNETOSPEED TAPERED SPACERS

Questo set di distanziali permette al MagnetoSpeed di essere meglio allineato con la canna conica. Il kit comprende una .5° e un 1° distanziale che possono anche essere combinati per formare una pila di 1,5°.

MSTAPEREDSPACERS
MAGNETOSPEED Tapered Spacers € 7,90



MAGNETOSPEED REPLACEMENT SPORTER DISPLAY

Display di ricambio per cronografo MS.
Questo funziona con qualsiasi tipo di baionetta però non offre il pieno delle funzionalità con il V3.
Batteria inclusa.

MSSP_A1_02
MAGNETOSPEED Replacement Sporter Display € 129,00



MAGNETOSPEED SOFT CASE

solo custodia

Custodia morbida e compatta per il cronografo MS V3. Al suo interno sono

state create tasche e intagli per consentire il perfetto stoccaggio del cronografo e tutti i suoi accessori.

Grazie alle sue dimensioni ridotte può essere riposto nello zaino o la borsa durante il trasporto in poligono.

Dimensioni: 16x5x3 pollici

MSV3-SOFTCASE
MAGNETOSPEED Soft Case (solo custodia) € 69,90



MAGNETOSPEED REPLACEMENT 4FT DATA CABLE

Cavo dati maschio doppio a scomparsa.
Originariamente incluso nel kit cronografo V3.

MSV3_K1_05
MAGNETOSPEED Replacement 4ft Data Cable € 8,90

MAGNETOSPEED REPLACEMENT SPORTER BAYONET

Questa baionetta sostitutiva include un nuovo sensore e il sistema di fissaggio alla canna completo. Serve anche come una sostituzione per la baionetta per il V1 non più in produzione. Può essere usata con tutti i display Magnetospeed compreso il V3.



MSSP_A2_01 € 148,90
MAGNETOSPEED Replacement Sporter Bayonet

T1000 TARGET HIT INDICATOR

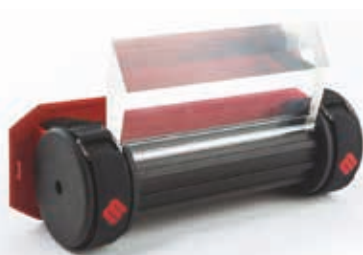

Il T1000 è un Target Hit Indicator (indicatore bersaglio colpito) molto robusto con una scocca resistente all'acqua e una batteria a lunga durata. È stato progettato per essere montato e fissato sulla parte posteriore dei bersagli in acciaio (o metallo) da 10 pollici (25,4 cm) o con dimensioni superiori. Una volta installato, è sempre operativo ed in funzione, in attesa del colpo successivo. Ogni sua parte è stata testata per resistere ad una moltitudine di impatti senza perdere minimamente di efficacia. La preparazione del T1000 ed il conseguente montaggio sono molto semplici e veloci, tanto da poter essere trasferiti da bersaglio a bersaglio in pochi secondi. La luce che indica l'impatto è ad altissima visibilità, sia ad occhi nudo che con l'ottica. Ed infine le modalità operative sono multiple ed adattabili ad ogni tipologia di situazione di tiro.



Il kit include:
- Una unità T1000 (con due batterie AA al Litio)
- Il reflector di ricambio
- Velcro di montaggio di ricambio
- Utensili di ausilio al montaggio
- Istruzioni complete
- Istruzioni Quick Start.

MS-T1000 € 271,50
Magnetospeed T1000 Target Hit Indicator

MAGNETOSPEED RIFLEKÜHL BARREL COOLER



Stanco di aspettare e aspettare che il tuo fucile si raffreddi? Il nuovo raffreddatore per canne Magnetospeed, Riflekühl, è progettato per ridurre rapidamente la temperatura delle canne ai livelli operativi previsti. La ventola ispirata al turbocompressore è progettata per produrre un grande flusso d'aria in una scocca di piccole dimensioni. Alimentato da una singola batteria al litio CR123A (inclusa), l'aria ambientale viene spinta attraverso l'ugello estendibile lungo il foro della canna del fucile. Progettato per sigillare e spingere il flusso d'aria lungo la canna dove è necessario per raffreddare in modo efficiente, in genere in meno di 7 minuti.

Riflekühl funge anche da bandierina di sicurezza e dispone di un esclusivo filtro dell'aria incorporato per evitare che polvere e sporco vengano soffiati nel tuo fucile.

Trascorri meno tempo in attesa e più tempo a sparare con il Magnetospeed Riflekühl.

Caratteristiche

- Filtro antipolvere sostituibile (50 micron)
- Un potente magnete mantiene il dispositivo nella posizione desiderata
- La batteria al litio CR123 inclusa ha una durata di decine di sessioni di tiro
- Un'ugello a scomparsa a molla progettato per uno stoccaggio compatto e durevole
- Clip tascabile inclusa per un facile trasporto
- O-ring per una tenuta in camera di scoppio per una maggiore efficienza di raffreddamento
- Il corpo rosso funge anche da bandiera di sicurezza per la camera di scoppio (safety flag)

MS_RK € 78,00
MAGNETOSPEED RIFLEKÜHL BARREL COOLER ~~€ 78,00~~
SCONTATO € 72,00

MAGNETO SPEED REPLACEMENT V3 BAYO AND DISPLAY

MSV3_A3_02 € 245,00
MAGNETOSPEED Replacement V3 Bayonet

MSV3_CM1_01 € 257,00
MAGNETOSPEED Replacement V3 Display

CRONOGRAFO LABRADAR



Questo cronografo di ultimissima generazione, supera di gran lunga qualsiasi altro cronografo in commercio. Questo non misura un'unica velocità, ma tiene la velocità del proiettile mentre corre, indipendentemente che sia un pallino aria compressa, una freccia o una palla da pistola o carabina. Chiaramente la velocità fino alla quale riesce a tenerne traccia varia dalla grandezza e peso dell'oggetto in questione. I vari step di misurazione sono definiti dall'utente, al momento del settaggio è possibile selezionare le 5 distanze alle quali si desidera che il cronografo rilevi la velocità della palla. Il range di misurazione di questo cronografo è sbalorditivo: da 65 a 3900 ft/s (1188mt/s) con una precisione dello +/- 0,01%. Labradar non dipende da nessuna fonte di luce e può essere usato all'interno / all'aperto e in tutte le condizioni atmosferiche. Il cronografo va posizionato sul fianco della canna, e non come i cronografi tradizionali che vanno posizionati davanti alla canna dove sono soggetti a danni accidentali. Ogni serie di colpi fornisce minima, massima velocità, media, ES, SD. Ad ogni colpo viene visualizzata la VO alla bocca e le 5 velocità alle varie distanze in precedenza settate, con energia cinetica ad ogni distanza. Questo avviene grazie alla possibilità di settare anche il peso della palla prima di iniziare a cronografare una nuova serie di colpi. Tutti i dati sono scaricabili su PC tramite l'ingresso USB o la scheda SD. Alla base è presente la filettatura da 1/4 x 20 per il fissaggio al cavalletto.

CARATTERISTICHE

- Traccia proiettili fino a 100 yards.
- Fino a 100 colpi per ogni serie, fino a 9999 serie
- Range di rilevazione velocità da 65 fps a 3.900 fps
- Unità di misura per la velocità: mt/s, fps, km/h, yps, mph
- Unità di misura per la distanza di rilevazione: ft, yd, m
- Eliminazione colpo singolo
- Calcolo energia cinetica
- Calcolo del fattore di potenza IPSC / IDPA
- Autospegnimento con sistema di salvataggio automatico
- USB e SD per il download di dati memorizzati sul PC
- Indicatore di stato della batteria
- Ampio display da 3,5"
- Funzionamento con 6 batteria AA (non incluse)
- Predisposizione per utilizzo batteria esterna (battery bank)
- Temperatura di operatività (da 15 ° F a 110 ° F)

LABRADAR-CHRONO
Cronografo LabRadar

€ 949,00

LABRADAR PADDED CARRYING CASE



Questa custodia imbottita personalizzata è costruita con tessuto 600 Denier con una protezione impermeabile. Comprende 2 cerniere lunghe con tiretti, fianchi imbottiti e maniglia. Vi è una grande tasca a soffietto esterna per lo stoccaggio degli accessori, una tasca interna per l'archiviazione del manuale dell'utente, e per il cronografo. Due cinghie in velcro sul retro per la piastra da banco. Una tracolla è inclusa. Il metodo più sicuro per custodire il vostro nuovo inseparabile compagno di tiro.

LABRADAR-CARRY
LabRadar Padded Carrying Case

€ 51,90



XTREME RAT RECOIL ACTIVATION TRIGGER

Trigger di attivazione al rinculo - Non rilevare colpi importanti durante lo sviluppo della ricarica, con un piccoli calibri o con soppressori sarà qualcosa del passato quando si collega il RAT al LabRadar. Il RAT permette di posizionare il LabRadar distante dalla volata e a portata di mano.

05096015000045
Xtreme RAT Recoil Activation Trigger

€ 60,00

LABRADAR BENCH AND TRIPOD ALL PURPOSE MOUNT



Questo treppiede da banco fornisce il miglior supporto possibile il cronografo LabRadar, sia che si voglia sparare distesi o appoggiati ad un banco da tiro. E' regolabile in modo tale da poter essere completamente appiattito, oppure può essere usato come un normale treppiede standard. Le gambe sono estendibili per una maggiore stabilità, in particolare nei giorni molto ventosi.

CARATTERISTICHE

- Perfetto per il tiro appoggiati su un banco - il LabRadar rimane stabile sia con le gambe appiattite che estese
- Ottimo anche per il tiro distesi - il LabRadar può essere regolato in altezza in base alle esigenze, senza disturbare il tiratore
- La piastra di montaggio rimovibile rimane attaccata al LabRadar per un facile e veloce montaggio
- Altezza regolabile da 7 - 18 inches (17,78 - 45,72 cm)
- Base regolabile da 8 - 24 inches (20,32 - 60,96 cm)
- Il supporto a sfera girevole offre movimento a 360 gradi per un perfetto allineamento
- Design compatto

LABRADAR-APMOUNT

LaBradard bench and tripod all purpose mount

€ 59,00



XTREME LABRADAR AIM SIGHT

Questo LabRadar Sight si integra perfettamente con il tuo cronografo, fornito con il bullone corretto, è facile da installare in soli 2 minuti sul tuo LabRadar. Niente più disallineamento con il bersaglio che ti fa perdere quei colpi molto importanti durante lo sviluppo della ricarica sulla tua arma.

05096015000046

Xtreme LabRadar Aim Sight

€ 12,50

LABRADAR ARCHERY TRIGGER ADAPTER



Il kit Archery Trigger Adapter viene utilizzato per tutti gli archi o le balestre, le quali non hanno sufficiente potenza di uscita da far scattare il trigger del radar. Questo trigger può essere montato sui montanti, sugli stabilizzatori, e sui due rami dell'arco o della balestra.

Il kit contiene:

- il microfono amplificatore progettato esclusivamente per Labradar
- braccetto di montaggio in acciaio per agganciare il microfono nella giusta posizione
- un sacchettino per il trasporto.

LABRADAR-ARCHERY

LaBradard archery trigger adapter

€ 59,00

LABRADAR AIR GUN TRIGGER ADAPTER



Il kit Air Gun Trigger Adapter viene utilizzato per tutte quelle armi che non hanno sufficiente potenza di uscita in volata da far scattare il trigger del radar. Questo trigger può essere usato solamente su Aria Compressa, Armi Rimfire o Center Fire con calibri molto piccoli che producono potenza di fuoco molto bassa.

Il kit contiene:

- il microfono amplificatore progettato esclusivamente per Labradar
- braccetto di montaggio in acciaio per agganciare il microfono nella giusta posizione
- un sacchettino per il trasporto.

LABRADAR-AIRGUAD

LaBradard Air Gun trigger adapter

€ 68,00

TARGETVISION LONGSHOT LR-3 - 2 MILE UHD



I sistemi di camere da target della LONGSHOT sono wireless, portatili e alimentati a batteria. Vengono installati adiacenti al bersaglio e 10-15ft indietro (circa 3/4,5m indietro); la camera può essere spostata all'interno del range di rilevamento per poter regolare la visione del bersaglio. Dato che il LONGSHOT Marksman è posizionato alla corretta distanza dal bersaglio, allora non dovrai mai preoccuparti del miraggio per vedere di nuovo i tuoi colpi. Con una durata della batteria di circa 9 ore, il LONGSHOT Marksman permette di vedere il bersaglio da remoto direttamente sul tablet o sullo smartphone mediante l'applicazione gratuita TargetVision (che permette di tracciare e numerare i tiri, salvare foto, rivedere le sessioni di tiro e registrare video). Non sono necessari ripetitore di segnale o di WiFi. Sullo schermo sarà possibile avere un video HD in tempo reale, e attraverso lo schermo touchscreen sarà possibile ricercare il colpo sul bersaglio. Vedere i vostri colpi a bersaglio non è mai stato così facile.

CARATTERISTICHE

- Garantita per funzionare fino a 2 Mile (3,2 Km)
- Immagini CrispEdge 2688 x 1512 Ultra HD
- Camera regolabile lungo tutti gli assi di rotazione
- Design senza ostacoli
- Localizzatore lampeggiante di colpi
- Tecnologia di collegamento brevettata 'Go the Distance'
- Include: una camera, un ricevitore, una custodia rigida, 2 treppiedi, un caricabatterie

**NESSUNA
CONNESSIONE
CELLULARE O WIFI
RICHIESTA!
MADE IN USA!**

0508900000008

€ 1.327,00

TargetVision longshot lr-3 - 2 mile uhd

➔ POSSIBILITÀ DI ACQUISTARE I KIT LONGSHOT LR-3 CON EXTRA CAMERA. È POSSIBILE AGGIUNGERE FINO A 3 EXTRA CAMERA SULLO STESSO DISPOSITIVO.

➔ POSSIBILITÀ DI ACQUISTARE EXTRA CAMERA SEPARATAMENTE.

➔ POSSIBILITÀ DI ACQUISTARE BULLET PROOF WARRANTY. PREZZO DI €65,00.

TARGETVISION LONGSHOT MARKSMAN 300 YARD UHD



I sistemi di camere da target della LONGSHOT sono wireless, portatili e alimentati a batteria. Vengono installati adiacenti al bersaglio e 10-15ft indietro (circa 3/4,5m indietro); la camera può essere spostata all'interno del range di rilevamento per poter regolare la visione del bersaglio. Dato che il LONGSHOT Marksman è posizionato alla corretta distanza dal bersaglio, allora non dovrai mai preoccuparti del miraggio per vedere di nuovo i tuoi colpi. Con una durata della batteria di circa 9 ore, il LONGSHOT Marksman permette di vedere il bersaglio da remoto direttamente sul tablet o sullo smartphone mediante l'applicazione gratuita TargetVision (che permette di tracciare e numerare i tiri, salvare foto, rivedere le sessioni di tiro e registrare video). Non sono necessari ripetitore di segnale o di WiFi. Sullo schermo sarà possibile avere un video HD in tempo reale, e attraverso lo schermo touchscreen sarà possibile ricercare il colpo sul bersaglio. Vedere i vostri colpi a bersaglio non è mai stato così facile.

CARATTERISTICHE

- Garantita per funzionare fino a 300 Yard (275 m)
- Immagini CrispEdge 2688 x 1512 Ultra HD
- Camera regolabile lungo tutti gli assi di rotazione
- Design senza ostacoli
- Localizzatore lampeggiante di colpi
- Tecnologia di collegamento brevettata 'Go the Distance'
- Include: una camera, una custodia morbida, un treppiede, un caricabatterie

**NESSUNA
CONNESSIONE
CELLULARE O WIFI
RICHIESTA!
MADE IN USA!**

0508900000010

€ 715,00

TargetVision Longshot Marksman 300 Yard Uhd

Ciascuno dei sistemi di camere LONGSHOT ed i relativi accessori sono costruiti secondo i più rigidi standard produttivi, e devono passare rigorose procedure di controllo prima di uscire dalla fabbrica. Per fornire a tutti i possessori di LONGSHOT una certa sicurezza sul loro investimento, tutte le camere da bersaglio LONGSHOT ed i relativi accessori sono dotati di 2 anni di garanzia dal fabbricante contro difetti nei materiali e nei prodotti. Protezioni assicurative addizionali sono disponibili a pagamento attraverso il programma Bulletproof Warranty, che garantisce contro i danni accidentali (come ad esempio un proiettile che colpisce la camera).

HAWK SPOTTING SCOPE CAMERA



La fotocamera per cannocchiale Hawk è la prossima evoluzione del digiscoping, trasforma in pochi minuti qualsiasi cannocchiale da osservazione in un telescopio intelligente. È sufficiente far scorrere il falco sull'oculare della fotocamera del cannocchiale e aprire l'app TargetVision su uno smartphone o un tablet per visualizzare il feed della videocamera e sbloccare tutte le funzionalità dell'app (traccia e numero di scatti, salva foto, rivedi sessioni, registra video e immagini fisse). Vedere il tuo scatto non è mai stato così facile.

CARATTERISTICHE

- Risoluzione: 1920 X 1080
- Batterie: ricaricabili agli ioni di litio
- Banda: 2,4 GHz
- Peso: 1 libbra
- Adatto per oculari da 36 mm a 58 mm
- Video HD dal vivo
- Software basato su app (compatibile con iOS e Android)
- Configurazione semplice e veloce
- 12+ ore di autonomia
- Leggero, portatile ed estremamente compatto
- 2 anni di garanzia
- Resistente alle cadute
- Resistente agli agenti atmosferici

NESSUNA
CONNESSIONE
CELLULARE O WIFI
RICHIESTA!
MADE IN USA!

Nella confezione:
Caricatore per cannocchiale Hawk
Custodia morbida personalizzata per un facile trasporto

05089000000017
TARGETVISION HAWK SPOTTING SCOPE CAMERA

€ 354,90

**CONSEGNA EXPRESS
GARANTITA !!!**



USB DATA TRANSFER CABLE PER 5000 S



Il cavo di trasferimento dati USB Kestrel 5000 è nuovo e migliorato rispetto alla base USB fornita con la serie 4000. Non c'è bisogno di una culla ma solo di un cavo. Con il software di facile utilizzo, puoi visualizzare i dati in un editor di testo, foglio di calcolo o database.

Il cavo fornisce connettività cablata a computer Windows e Mac per veloci caricamenti di dati e aggiornamenti del firmware. Compatibile con tutti i modelli Kestrel 5000, Kestrel 5100, Kestrel 5200, Kestrel 5400, Kestrel 5500, Kestrel 5700 e misuratori balistici.

Collega semplicemente il cavo di interfaccia alla porta USB del tuo Mac** o PC e collega l'altra estremità al tuo Kestrel. Il software scaricabile gratuitamente è facile da usare e salva i dati in un file di testo delimitato da virgole da utilizzare nelle applicazioni che preferisci: editor di testo, foglio di calcolo o database.

** Il software di balistica applicata è disponibile solo per PC.

Scarica i tuoi dati memorizzati

Scarica i tuoi dati, crea un grafico ed esportali per salvarli o utilizzarli in altre applicazioni.

Incluso nella confezione:

Basta collegare il cavo di interfaccia
Cavo USB da 54"

Requisiti del computer:

Compatibilità: PC / MAC

Connettività: USB

05089000000024

€ 89,00

KESTREL USB DATA TRANSFER CABLE PER 5000 S

I NOSTRI PRODOTTI PROVENGONO PRINCIPALMENTE DA MERCATI ESTERI (USA,...) E PER QUESTO MOTIVO SONO SOGGETTI A DIVERSE VARIAZIONI DI PREZZO DURANTE L'ANNO, DOVUTE AL CAMBIO DELLA VALUTA.

IN FASE DI ORDINAZIONE CONTROLLARE SEMPRE IL NOSTRO SITO PER AVERE LE ULTIME QUOTAZIONI AGGIORNATE E CORRETTE.

WWW.ARMERIAREGINA.IT

NOTA



KESTREL 2500 NV WEATHER METER



Il Kestrel 2500 misura il vento e la temperatura con la massima precisione e ha l'ulteriore vantaggio di un sensore di pressione dell'aria che fornisce informazioni su altitudine e barometria.

 **Per maggiori informazioni**
visita il nostro sito www.armeriaregina.it.

730650025015
KESTREL 2500 NV WEATHER METER

€ 199,00

KESTREL 3500 NV WEATHER METER



Il Misuratore meteo Kestrel 3500 è progettato come un misuratore meteorologico completo in grado di misurare variabili ambientali quali temperatura, velocità del vento, fenomeni barometrici, andamenti della pressione fino a 3 ore e altro ancora. Questo misuratore robusto e conveniente offre una gamma completa di misurazioni meteorologiche affidabili.

 **Per maggiori informazioni**
visita il nostro sito www.armeriaregina.it.

05089000000014
KESTREL 3500 NV WEATHER METER

€ 289,00

KESTREL 3000 WEATHER METER



Il Misuratore meteorologico tascabile Kestrel 3000 è lo strumento ambientale perfetto per preparatori atletici professionisti e amatori, cacciatori di tempeste e vigili del fuoco che comprendono l'importanza di monitorare le condizioni del campo e proteggere i lavoratori e gli atleti in condizioni di caldo e umidità.

 **Per maggiori informazioni**
visita il nostro sito www.armeriaregina.it.

05089000000011
KESTREL 3000 WEATHER METER

€ 300,50
€ 273,00

KESTREL 5500 WEATHER LINK



Questo Kestrel fa tutto! Il Misuratore meteorologico 5500 offre la stessa accuratezza, affidabilità e usabilità affidabili dell'originale Kestrel 4500. Misura tutte le condizioni ambientali, più la direzione del vento, il vento laterale e il vento contrario / il vento in poppa.

 **Per maggiori informazioni**
visita il nostro sito www.armeriaregina.it.

05089000000019
KESTREL 5500 WEATHER LINK

€ 479,00

KESTREL 5700 ELITE APPLIED BALLISTICS AND LINK



Il Kestrel Misuratore meteorologico 5700 Elite con balistica applicata è un misuratore meteorologico completo per la misurazione e la registrazione delle condizioni ambientali primarie, tra cui velocità e direzione del vento, temperatura, umidità, indice di calore, pressione e altitudine. Contiene anche un potente calcolatore balistico per aiutarti a colpire il bersaglio a lungo raggio al primo tentativo. Questo strumento impiega Applied Ballistics e una biblioteca di dati delle munizioni enorme, come una misura esatta del coefficiente balistico del vostro proiettile, più correzioni per aerodinamica Jump, Spin Drift, Coriolis, e Drop Factoring per effettuare tiri precisi a lunga distanza.



Per maggiori informazioni
visita il nostro sito www.armeriaregina.it.

05089000000020 € 982,00
KESTREL 5700 ELITE APPLIED BALLISTICS AND LINK

KESTREL 5700X ELITE BALLISTIC METER LINK



Il Misuratore meteo Kestrel 5700 Elite con balistica applicata è un misuratore meteorologico completo per la misurazione e la registrazione delle condizioni ambientali primarie, tra cui velocità e direzione del vento, temperatura, umidità, indice di calore, pressione e altitudine. Contiene anche un potente calcolatore balistico per aiutarti a colpire il tuo tiro a lungo raggio al primo tentativo. Questo strumento impiega il Balistica applicata libreria di proiettili di modelli di resistenza personalizzati, una misurazione esatta del profilo di resistenza del proiettile più correzioni per salto aerodinamico, deriva di rotazione, Coriolis e fattore di scala di caduta per ottenere tiri a lungo raggio estesi e precisi.



Per maggiori informazioni
visita il nostro sito www.armeriaregina.it.

05089000000022 € 1.239,00
KESTREL 5700X ELITE BALLISTIC METER LINK

ROTATING VANE MOUNT & CARRY CASE



È stata dedicata molta attenzione alla realizzazione di questo supporto a palette per la serie 5000 Kestrel. È un design più semplice dell'ultimo e molto più resistente. Il misuratore si inserisce direttamente in esso e si monta su qualsiasi treppiede o altro staffa, consentendo l'uso di un'asta di prolunga per rilevare le letture del vento o del flusso d'aria.. Questo trasforma il tuo Kestrel in una stazione meteorologica completa con un'ampia banderuola e un perno di precisione che mantiene il Kestrel orientato nel vento per la misurazione continua e la registrazione della velocità del vento, della direzione del vento e di tutti gli altri parametri meteorologici chiave.

Include una custodia con supporto a palette che si adatta ai misuratore della serie Kestrel 5000/5700

L'idea qui è di avere una stazione meteorologica portatile.

Peso: 10,5 once / 295 grammi

Dimensioni: 2,5 x 3 x 8,5 pollici/6,5 x 7,5 x 22 cm.

**Compatibile con: Tutti i contatori della serie Kestrel 5.
Non si adatta a nessuno al di sotto della serie 5000.**

05089000000025 € 72,50
KESTREL ROTATING VANE MOUNT & CARRY CASE

LINK DONGLE (BTLE)



Connessione USB LINK.

Funziona sia con PC che Mac

**Solo per la serie Kestrel 5000.

NON puoi connettere la tua serie Kestrel 5000 al tuo Mac/PC tramite bluetooth senza questo dongle Kestrel LINK. Sfortunatamente, non puoi semplicemente acquistare un normale dongle LINK come potresti sospettare su Amazon o su un sito di computer, non funzioneranno ... DEVE essere il Kestrel LINK Dongle venduto qui.

** Il dongle non può essere utilizzato con il caricatore di profili AB, il cavo dati USB SKU 0785 è necessario per il trasferimento del profilo.

05089000000023 € 38,00
KESTREL LINK DONGLE (BTLE)

LMBR SHOOTING CHRONO R2 CRONOGRAFO



Applicazioni nella misurazione di: - aria compressa - air soft guns.

0509600000021
LMBR Shooting Chrono R2 Cronografo

€ 146,50

LMBR CUSTODIA CAMO PER CHRONO R2



05096015000018
LMBR Custodia Camo per Chrono R2

€ 19,90

USB-COM CABLE CONVERTER PER CHRONO R2/R2A

Cavo di collegamento dei Cronografi R2 ed R2A al PC.
Converte da porta COM a porta USB.



05096015000017
USB-COM Cable Converter x Chrono R2/R2A

€ 6,60

LMBR SHOOTING CHRONO R2A CRONOGRAFO



Applicazioni nella misurazione di:- aria compressa- armi da fuoco- arceria

Caratteristiche:

- range di velocità: 12 - 2000 m/s
- errore di misurazione: inferiore a 1% a 1000 m/s
- consumo di corrente: 100 mA
- power supply: 2 batterie AA Alkaline o Ricaricabili
- dimensioni: 210 x 105 x 100 mm
- peso: 995 grammi.

0509600000020
LMBR Shooting Chrono R2A Cronografo

€ 164,50

LMBR SHOOTING CHRONO R2H CRONOGRAFO



Applicazioni nella misurazione di: - carabina - pistola - arceria

Caratteristiche:

- possiede una apertura più alta: fino a 170mm
- range di velocità: 12 - 2000 m/s
- errore di misurazione: inferiore a 1% a 1000 m/s
- consumo di corrente: 100 mA
- power supply: 2 batterie AA Alkaline o Ricaricabili
- dimensioni: 105 x 260 x 100 mm
- peso: 1060 grammi

0509600000024
Lmbr Shooting Chrono R2h Cronografo

€ 169,50

HAWKEYE BORE SCOPE KIT CLASSIC SLIM

Boroscopio Classic Slim .165" 17" con valigetta e angolo a 90°. Nel 1995 la Hawkeye® ha battuto un nuovo limite producendo un boroscopio di elevatissima qualità utilizzando obiettivi endoGRINs® di nuova concezione ad un prezzo imbattibile. Questo boroscopio può essere utilizzato su tutte le armi, ma non solo, può essere utilizzato per innumerevoli operazioni come una verifica all'interno di dies, bossoli, otturatore e moltissimo altro ancora.

L'angolo a 90° permette una visione perfetta con una posizione molto comoda della testa.

Questo boroscopio permette una visione a 90° oppure dritta.

Il kit comprende:

- Hawkeye® Classic Slim Precision Borescope
- Hawkeye® Mirror Tube
- Mini Maglite® Flashlight & 2 AA batteries
- Rugged Hawkeye® Carrying Case
- Hawkeye® Cleaning Kit
- Hawkeye® Angled Eyepiece

Un attrezzo che non può mancare nell'equipaggiamento di un tiratore per tenere sotto controllo usura e pulizia delle canne delle armi.



HS17-SHOT-AEP € 1.460,00
HAWKEYE Bore Scope Kit Classic Slim

HAWKEYE BORESCOPE SLIM 17" NOVA KIT

Nel 1995 la Hawkeye® ha battuto un nuovo limite producendo un boroscopio di elevatissima qualità utilizzando obiettivi endoGRINs® di nuova concezione ad un prezzo imbattibile. Questo boroscopio può essere utilizzato su tutte le armi, ma non solo, può essere utilizzato per innumerevoli operazioni come una verifica all'interno di dies, bossoli, otturatore e moltissimo altro ancora. La pila Supernova è 10 volte più luminosa della classica Mini Maglite®. Il potente sistema allo Xeno dispone di un sistema di lenti a condensatore personalizzato che lo rende abbastanza luminoso canne di calibri molto grossi.

Il pacco batteria agli ioni di litio ricaricabile offre circa un'ora di uso continuo. Carica batterie incluso.

Questo boroscopio permette una visione a 90° oppure dritta.

Il kit comprende:

- Hawkeye® Classic Slim Precision Borescope
- Hawkeye® Mirror Tube
- Hawkeye SuperNOVA™

- Rugged Hawkeye® Carrying Case

- Hawkeye® Cleaning Kit

Un attrezzo che non può mancare nell'equipaggiamento di un tiratore per tenere sotto controllo usura e pulizia delle canne delle armi.



HS17-SHOT-NVK € 1.397,00
HAWKEYE Borescope Slim 17" Nova Kit

HAWKEYE ANGLED EYEPIECE



Questo praticissimo accessorio va utilizzato sui boroscopi Hawkeye. Aiuta nella visione spostando la visuale di 90° ma ruotando l'immagine in modo da compensare la rotazione. Dotato anche di una regolazione della messa a fuoco indipendente che ne facilita la posizione durante l'ispezione dell'arma.

AE-9003 € 351,00
HAWKEYE Angled Eyepiece

HAWKEYE BORE SCOPE AFB 17" SLIM

Boroscopio Slim .165" 17" in box. Nel 1995 la Hawkeye® ha battuto un nuovo limite producendo un boroscopio di elevatissima qualità utilizzando obiettivi endoGRINs® di nuova concezione ad un prezzo imbattibile.



Questo boroscopio può essere utilizzato su tutte le armi, ma non solo, può essere utilizzato per innumerevoli operazioni come una verifica all'interno di dies, bossoli, otturatore e moltissimo altro ancora. Questo boroscopio permette una visione a 90° oppure dritta. Un attrezzo che non può mancare nell'equipaggiamento di un tiratore per tenere sotto controllo usura e pulizia delle canne delle armi.

HS17-SHOT-AFB € 990,00
HAWKEYE Bore Scope AFB 17" Slim



WHIDDEN'S BULLET POINTING DIE SYSTEM #0

John Whidden ha vinto due Campionati di tiro long Range a Camp Perry usando palle che hanno utilizzato questo sistema di rettifica. Il Whidden bullet pointing die system è stato progettato per profilare le punte delle palle incamiciate per ridurre la resistenza e migliorare il coefficiente balistico. I test hanno dimostrato che i tiratori che utilizzano palle lavorate con il whidden bullet pointing die system hanno un miglioramento di 1 MOA in alzo a 1000 metri, con un miglioramento della deriva del vento di circa il 5%. Il sistema Whidden funziona come un dies da ricarica normale da montare in una pressa standard e utilizza gli sleeve specifici per il calibro. All'interno della scatola sono presenti le istruzioni che in maniera dettagliata vi insegneranno come usarlo.

PDS-0-0-0000D10 Whidden's Bullet Pointing Die System #0	€ 352,50
PDS-0-0-0000D11 Whidden's Bullet Pointing Die System #1	€ 352,50
PDS-0-0-0000D12 Whidden's Bullet Pointing Die System #2	€ 352,50



WHIDDEN POINTING DIE INSERT

Inserto Whidden da usare sul pointing die per dare forma alla punta delle palle.

PDI-0-0-000000-001 Whidden #0 Pointing Die Insert	€ 66,90
PDI-0-0-000001-001 Whidden #1 Pointing Die Insert	€ 66,90
PDI-0-0-000002-001 Whidden #2 Pointing Die Insert	€ 66,90



WHIDDEN SHELL HOLDER BASE

Base per il supporto delle ogive durante la lavorazione anziché usare l'adattatore incluso nel kit che però comporta l'utilizzo di uno shell holder del 308. Questo, montato direttamente sulla pressa fa sì che ci siano meno errori di coassialità e laschi durante il procedimento.

PDB-0-0-000000-0 Whidden Shellholder Base	€ 20,70
--	---------



WHIDDEN BULLET POINTING SLEEVE

Inserto da utilizzare con bullet pointing die, realizzato completamente in alluminio, non danneggia le palle e le mette perfettamente in asse per un corretto funzionamento.

PDS-0-0-000030-001 Whidden Bullet Pointing Sleeve 30 Cal	€ 66,90
PDS-0-0-000007-001 Whidden Bullet Pointing Sleeve 7mm	€ 66,90
PDS-0-0-000065-001 Whidden Bullet Pointing Sleeve 6.5mm	€ 66,90
PDS-0-0-000022-001 Whidden Bullet Pointing Sleeve .22 Cal	€ 66,90
PDS-0-0-000006-001 Whidden Bullet Pointing Sleeve 6mm	€ 66,90
PDS-0-0-000338-001 Whidden Bullet Pointing Sleeve .338 Cal	€ 66,90



WHIDDEN BULLET HOLDER

Il sistema di meplat della Whidden assicura una sagomatura coerente e un dimensionamento delle punte delle palle per eliminare una variabile che può

compromettere l'accuratezza. Funziona in abbinata al tornietto Wilson e lo specifico tagliente per meplat, quindi non c'è necessità di acquistare un ulteriore tornietto dedicato. Il proiettile viene mantenuto in allineamento preciso con la testa di taglio dell'utensile Wilson. Il supporto mantiene il proiettile diritto, quindi la punta non verrà tagliata con un angolo casuale che lascia fuori equilibrio la palla. Questo articolo è solamente la boccola specifica per il calibro indicato, tornietto e tagliente vanno acquistati a parte.

0915100001219 Whidden .25 Caliber Bullet Holder	€ 22,50
0915100001220 Whidden .338 Caliber Bullet Holder	€ 22,50
0915100001237 Whidden 6mm Caliber Bullet Holder	€ 22,50
0915100001198 Whidden .22 Caliber Bullet Holder	€ 22,50
0915100001200 Whidden 7mm Caliber Bullet Holder	€ 22,50
0915100001201 Whidden .30 Caliber Bullet Holder	€ 22,50

calibro .224			inserto #
Berger	70	VLD	0
Berger	73	BT	2
Berger	75	VLD	1
Berger	77	BT	2
Berger	77	OTM	0
Berger	80	VLD	1
Berger	80.5	LRBTHP	0
Berger	82	BT TARGET	0
Berger	90	VLD	1
Berger	90	BT TARGET	1
Sierra	69	MK	2
Sierra	77	MK	2
Sierra	80	MK	0
Nosler	77	CC	2
Nosler	52	CC	2
Hornady	68	BHTP	0
Hornady	75	BHTP	2
Lapua	69	SCENAR	2

calibro .243			inserto #
Berger	90	BT	0
Berger	95	VLD	1
Berger	105	VLD	1
Berger	105	BT	0
Berger	105	HYBRID	1
Berger	108	BT	0
Berger	115	VLD	1
Sierra	70	MK	2
Sierra	95	MK	0
Sierra	107	MK	0
Hornady	87	HPBT	2
Lapua	90	SCENAR	0
Lapua	105	SCENAR	1

calibro .264			inserto #
Berger	100	BT	0
Berger	120	BT	0
Berger	130	VLD	1
Berger	140	VLD	1
Berger	140	LRBT	1
Berger	140	BT	0
Berger	140	HYBRID	1
Sierra	107	MK	0
Sierra	123	MK	0
Sierra	142	MK	0
Nosler	123	CC	0
Nosler	140	CC	2
Hornady	140	HPBT	1
Hornady	140	HPBT	1
Lapua	108	SCENAR	0
Lapua	123	SCENAR	0
Lapua	136	SCENAR L	0
Lapua	139	SCENAR	0

calibro .284			inserto #
Berger	168	VLD	1
Berger	180	VLD	1
Berger	180	BT	0
Berger	180	HYBRID	1
Sierra	168	MK	0
Sierra	175	MK	0
Sierra	180	MK	0
JLK	180	HPBT	1
Lapua	180	SCENAR L	0

calibro .338			inserto #
Berger	250	HYBRID	1
Berger	300	HYBRID	1
Lapua	250	SCENAR	0
Lapua	300	SCENAR	0
Sierra	250	MK	0
Sierra	300	MK	0
Berger	300	MK	0

calibro .308			inserto #
Berger	155	BT	2
Berger	155	VLD	1
Berger	155	HYBRID	1
Berger	155.5	BT	0
Berger	168	BT	0
Berger	168	VLD	1
Berger	168	HYBRID	1
Berger	175	VLD	1
Berger	175	BT	0
Berger	175	OTM	0
Berger	185	VLD	1
Berger	185	BT	0
Berger	185	HYBRID	1
Berger	185	OTM	0
Berger	190	VLD	1
Berger	200	HYBRID	1
Berger	210	VLD	1
Berger	210	BT	0
Berger	215	HYBRID	1
Berger	230	HYBRID	1
Berger	230	HYBRID OTM	1
Sierra	155	MK (2155)	2
Sierra	155	MK (2156)	0
Sierra	168	MK	2
Sierra	175	MK	2
Sierra	180	MK	2
Sierra	190	MK	2
Sierra	200	MK	2
Sierra	210	MK	0
Sierra	220	MK	2
Sierra	240	MK	2
Nosler	168	CC	2
Nosler	175	CC	2
Hornady	168	HPBT	0
Hornady	178	HPBT	1
Lapua	155	SCENAR	0
Lapua	167	SCENAR	2
Lapua	175	SCENAR L	0
Lapua	185	SCENAR	2

MEPLAT UNIFORMING TOOL

Uniformatore per ogive



Questo strumento consente di rimuovere le irregolarità situate sulla punta delle palle. Ciò si traduce in rosate più strette, più costanti sia sulla corta che lunga distanza. Questa operazione garantisce la massima parità di coefficiente balistico (BC) di qualsiasi palla. Questo procedimento viene fatto rimuovendo le imperfezioni sulla punta del proiettile e uniformando il foro. Uniformare con il meplat vuol dire aumentare il BC del proiettile di circa il 2%, il che equivale a meno di 1/4 di moa. MCR meplat è costruito dal pieno con acciaio inox 303 con la massima precisione. La palla è tenuta in posizione dal cono specifico per il calibro desiderato, che è stato lucidato in modo da non arrecare danni alla palla durante la lavorazione. La particolarità di questo meplat è la fresa per il foro interno, che permette di rimuovere tutte le imperfezioni interne.

MCR224	MCR .224 cal. Meplat Uniforming Tool	€ 131,00
--------	--------------------------------------	----------

MCR243	MCR .243 cal. Meplat Uniforming Tool	€ 131,00
--------	--------------------------------------	----------

MCR264	MCR .264 cal. Meplat Uniforming Tool	€ 131,00
--------	--------------------------------------	----------

MCR284	MCR .284 cal. Meplat Uniforming Tool	€ 131,00
--------	--------------------------------------	----------

MCR308	MCR .308 cal. Meplat Uniforming Tool	€ 131,00
--------	--------------------------------------	----------

MCR338	MCR .338 cal. Meplat Uniforming Tool	€ 131,00
--------	--------------------------------------	----------



MEPLAT UNIFORMING TOOL BODY

Corpo di Ricambio

MCR224BO	€ 70,50
MCR 224 cal. Meplat Uniforming Tool Body	

MCR243BO	€ 70,50
MCR 243 cal. Meplat Uniforming Tool Body	

MCR264BO	€ 70,50
MCR 264 cal. Meplat Uniforming Tool Body	

MCR284BO	€ 70,50
MCR 284 cal. Meplat Uniforming Tool Body	

MCR308BO	€ 70,50
MCR 308 cal. Meplat Uniforming Tool Body	

MCR338BO	€ 70,50
MCR 338 cal. Meplat Uniforming Tool Body	

POWER ADAPTER

Adattatore per trapano



MCRPOWERADP	MCR Power Adapter	€ 46,50
-------------	-------------------	---------

NOTA



I NOSTRI PRODOTTI PROVENGONO PRINCIPALMENTE DA MERCATI ESTERI (USA, ...) E PER QUESTO MOTIVO SONO SOGGETTI A DIVERSE VARIAZIONI DI PREZZO DURANTE L'ANNO, DOVUTE AL CAMBIO DELLA VALUTA. IN FASE DI ORDINAZIONE, **CONTROLLARE SEMPRE IL NOSTRO SITO** PER AVERE LE ULTIME QUOTAZIONI AGGIORNATE E CORRETTE.

WWW.ARMERIAREGINA.IT

WWW.ARMERIAREGINA.IT



 **NEW ONLINE STORE!**

Gli scatti Bix'n Andy sono attualmente considerati fra i migliori scatti da Bench Rest disponibili sul mercato, e sono utilizzati nelle carabine di alcuni dei più importanti campioni di Bench Rest USA. Il suo particolare funzionamento a microsferine in acciaio inox invece delle classiche leve garantisce una pulizia ed una leggerezza di scatto molto soddisfacente. Grazie alle 3 molle intercambiabili comprese nella confezione è possibile ottenere pesi di scatto che possono variare fra 75g - 150g, oppure 100g - 350g, oppure 200g - 800g.

BIX'N ANDY SCATTO PER SAKO



Scatto con sicura e sgancio otturatore regolabile da 75 a 800 grammi tramite le tre diverse molle (fornite a corredo dello scatto) Può essere montato su: Sako 75, 85, A7, MA05

T0704 € 568,00
BIX'N ANDY SCATTO PER SAKO

BIX'N ANDY SCATTO PER MAUSER 98



Scatto regolabile da 100 a 800 grammi tramite le due diverse molle (fornite a corredo dello scatto)

T1101 € 430,00
BIX'N ANDY SCATTO PER MAUSER 98

BIX'N ANDY SCATTO PER BLASER R93 JAGD HOLZ



Scatto regolabile da 150 a 1200 grammi tramite le tre diverse molle (fornite a corredo dello scatto). Può essere montato su: Blaser R93 Jagd Holz. PER CARABINE CON CALCIATURA IN LEGNO.

T1401 € 509,90
BIX'N ANDY SCATTO PER BLASER R93 JAGD HOLZ

BIX'N ANDY SCATTO PER REMINGTON CON SICURA E SGANCIO OTTURATORE



Scatto con sicura destra e sgancio otturatore regolabile da 30 a 700 grammi tramite le tre diverse molle (fornite a corredo dello scatto). Può essere montato su Remington e tutti i custom la cui basetta è stile Remington

T0106 € 569,00
BIX'N ANDY SCATTO PER REMINGTON CON SICURA E SGANCIO OTTURATORE

BIX'N ANDY SCATTO PER TIKKA T3



Scatto con sicura a destra, regolabile da 75 a 800 grammi tramite le tre diverse molle (fornite a corredo dello scatto). Può essere montato su: Tikka T3, Sako Quad

T0904 € 547,00
BIX'N ANDY SCATTO PER TIKKA T3

BIX'N ANDY SCATTO PER REMINGTON 700



Scatto da competizione regolabile da 40 a 800 grammi tramite le tre diverse molle fornite di serie. Può essere montato su Remington e tutti i custom la cui basetta è stile Remington.

T0101 € 477,00
BIX'N ANDY SCATTO PER REMINGTON 700

PER REMINGTON CON SICURA BASSA



Scatto con sicura in basso a destra e SENZA sgancio otturatore regolabile da 30 a 700 grammi tramite le tre diverse molle (fornite a corredo dello scatto). Può essere montato su Remington e tutti i custom la cui basetta è stile Remington.

T0108 € 545,00
BIX'N ANDY SCATTO PER REMINGTON CON SICURA BASSA

BIX'N ANDY SCATTO PER REMINGTON CON SICURA



Scatto con sicura destra e SENZA sgancio otturatore regolabile da 30 a 700 grammi tramite le tre diverse molle (fornite a corredo dello scatto). Può essere montato su Remington e tutti i custom la cui basetta è stile Remington.

T0104 € 565,00
BIX'N ANDY SCATTO PER REMINGTON CON SICURA

BIX BIX'N ANDY SCATTO PER BLASER R93 OFFROAD JAGD'N ANDY SCATTO PER TIKKA MASTER/SAKO CON SICURA



Scatto con sicura a destra, regolabile da 75 a 800 grammi tramite le tre diverse molle. Può essere montato su: Tikka Master-Series, Sako S491/M591/L579.

T0804 € 529,00
BIX'N ANDY SCATTO PER TIKKA MASTER/SAKO CON SICURA

NOTA

I NOSTRI PRODOTTI PROVENGONO PRINCIPALMENTE DA MERCATI ESTERI (USA, ...) E PER QUESTO MOTIVO SONO SOGGETTI A DIVERSE VARIAZIONI DI PREZZO DURANTE L'ANNO, DOVUTE AL CAMBIO DELLA VALUTA. IN FASE DI ORDINAZIONE, **CONTROLLARE SEMPRE IL NOSTRO SITO** PER AVERE LE ULTIME QUOTAZIONI AGGIORNATE E CORRETTE.

WWW.ARMERIAREGINA.IT



BIX'N ANDY SCATTO PER BLASER R93 OFFROAD JAGD



Scatto regolabile da 150 a 1200 grammi tramite le tre diverse molle. Modello JAGD per BLASER R93 OFFROAD. UTILIZZABILE CON CARABINE CON CALCIATURA SINTETICA.

T1301 € 509,90
BIX'N ANDY SCATTO PER BLASER R93 OFFROAD JAGD

BIX'N ANDY SCATTO PER BLASER R93 SPORT HOLZ



Scatto regolabile da 50 a 500 grammi tramite le tre diverse molle (fornite a corredo dello scatto). UTILIZZABILE SU CARABINE CON CALCIATURA IN LEGNO.

T1701 € 529,00
BIX'N ANDY SCATTO PER BLASER R93 SPORT HOLZ

BIX'N ANDY SCATTO PER BLASER R93 OFFROAD SPORT



Scatto regolabile da 50 a 250 grammi tramite le tre diverse molle. Modello SPORT per BLASER R93 OFFROAD. UTILIZZABILE SU CARABINE CON CALCIATURA SINTETICA.

T1601 € 530,00
BIX'N ANDY SCATTO PER BLASER R93 OFFROAD SPORT

BIX'N ANDY TAC SPORT PER REMINGTON 700



Definito come lo scatto 'Balltrigger' per Remington 700. Basato sul principio ormai collaudato del ricircolo di sfere, garantisce la consueta qualità degli scatti Bix'n Andy ad un prezzo più basso. La sicurezza viene incrementata dal sistema '2-way fuse': la prima spoletta esterna e poi una frontale. Regolabile senza dover cambiare molle, basta usare un semplice set di cacciaviti, da 250 a 2000 grammi. La nuova serie TAC Sport Pro è regolabile da 100 a 1000 grammi.

TACSPORT € 349,00
BIX'N ANDY SCATTO TAC SPORT REMINGTON 700

TACSPORT-PRO € 419,00
BIX'N ANDY SCATTO TAC SPORT PRO REMINGTON 700



JEWELL TRIGGER HVRS

Bottom Safety

Scatto da competizione per Remington 700 o cloni con sicura destra sul ponticello



JEWELL-HVRS € 324,00
Jewell Trigger HVRS - Bottom Safety

JEWELL TRIGGER HVRTSBR

Top Right Safety Bolt Release

Scatto da competizione regolabile per Remington 700 o 40Xb con sicura alta e pulsante di sgancio otturatore.



JEWELL-HVRTSBR € 340,00
Jewell Trigger HVRTSBR - Top Right Safety, Bolt Release

JEWELL TRIGGER BR

Scatto Jewell BR

Scatto da competizione regolabile per Remington 700 o cloni.



JEWELL-BR € 279,00
Jewell Trigger BR - Scatto Jewell BR

JEWELL TRIGGER HVRTS

Top Right Safety

Scatto da competizione regolabile per Remington 700 o 40Xb con sicura alta.



JEWELL-HVRTS € 324,00
Jewell Trigger HVRTS - Top Right Safety

JEWELL TRIGGER M70W

Winchester

Scatto da competizione regolabile per Winchester M70 e Dakota



M70W € 340,00
Jewell Trigger M70W - Winchester





CODICE	DESCRIZIONE	PREZZO
SERIE COMPETITION		
SIDHE-BR	Scatto Competition BR	€ 295,00
SIDHE-TM	Scatto Competition Target Match	€ 310,00
(di serie la linea COMPETITION ha il grilletto con pala CURVA - solo nella versione MATCH TARGET è possibile ordinare il grilletto con pala DIRITTA - in questo caso aggiungere /Y dopo il codice prodotto es. TM/Y senza sovrapprezzo)		
SERIE TARGET		
SIDHE-TSR	Scatto Target con Top Safety - lato destro	€ 335,00
SIDHE-TSL	Scatto Target con Top Safety - lato sinistro	€ 335,00
SIDHE-TSBRR	Scatto Target con Top Safety - Bolt release - lato destro	€ 350,00
SIDHE-TSBRL	Scatto Target con Top Safety - Bolt release - lato sinistro	€ 350,00
SIDHE-TBSR	Scatto Target con Bottom Safety - lato destro	€ 335,00
SIDHE-TBSL	Scatto Target con Bottom Safety - lato sinistro	€ 335,00
SIDHE-TBSBRR	Scatto Target con Bottom Safety - Bolt release - lato destro	€ 350,00
SIDHE-TBSBRL	Scatto Target con Bottom Safety - Bolt release - lato sinistro	€ 350,00
SERIE HUNTER		
SIDHE-HTSR	Scatto Hunter con Top Safety - lato destro	€ 335,00
SIDHE-HTSL	Scatto Hunter con Top Safety - lato sinistro	€ 335,00
SIDHE-HTSBRR	Scatto Hunter con Top Safety - Bolt release - lato destro	€ 350,00
SIDHE-HTSBRL	Scatto Hunter con Top Safety - Bolt release - lato sinistro	€ 350,00
SIDHE-HBSR	Scatto Hunter con Bottom Safety - lato destro	€ 335,00
SIDHE-HBSL	Scatto Hunter con Bottom Safety - lato sinistro	€ 335,00
SIDHE-HBSBRR	Scatto Hunter con Bottom Safety - Bolt release - lato destro	€ 350,00
SIDHE-HBSBRL	Scatto Hunter con Bottom Safety - Bolt release - lato sinistro	€ 350,00
di serie la linea HUNTER ha il grilletto con pala CURVA fissa		
È possibile ordinare il grilletto con pala CURVA REGOLABILE Cod. /CR oppure con pala DIRITTA REGOLABILE Cod. /YR - in questo caso aggiungere l'estensione del codice e la differenza prezzo di seguito riportata:		€ 20,00
Grilletto pala CURVA regolabile /CR pala DIRITTA regolabile /YR +/ 2,5 mm (5mm corsa totale) per versione con Bottom Safe		€ 20,00
Grilletto pala CURVA regolabile /CR pala DIRITTA regolabile /YR +/ 5 mm (10mm corsa totale) per versione con Top Safe		€ 20,00

AR15 TOOL™

Utensile multiuso per regolazioni e riparazioni dell'AR15



Utensile ripiegabile 'X-Frame' che permette di: rimuovere con facilità i residui carboniosi, effettuare piccole riparazioni, aiutare nelle customizzazioni, ridurre i malfunzionamenti, ed effettuare in velocità smontaggi e rimontaggi.

CARATTERISTICHE:

- Tagliante in carburo
- Raschietto per otturatore, percussore e per parti minute
- Regolatore per mirino A1 e A2
- 12 inserti multi utensile adatti per tutte le regolazioni
- Coltellino serramanico 440C

AVAR15T AR15 TOOL™ € 122,40

GUN TOOL™

Multi utensile 18 IN 1 per tiratori



Multi utensile specifico per una grande varietà di armi, che permette di risolvere ed aggiustare parecchi malfunzionamenti in modo molto rapido. Può essere usato tra le varie cose per: cambiare gli strozzatori, montare e regolare le ottiche, stringere le viti, e smontare le azioni.

CARATTERISTICHE:

- Chiavi per strozzatori dal calibro .410 al .10
- Regolazione Windage/Elevation delle ottiche
- 3 chiavi Tox: T20, T15, T10
- 2 chiavi Allen: 3/32" e 5/32"
- 18 utensili in uno

AVGTCL211 GUN TOOL™ € 29,40

THE GUN TOOL™ PLUS

Kit di utensili completo per tiratori



Questo kit combina il GUN TOOL 18IN1 con altri utilissimi utensili: 5 inserti Hex con custodia in Nylon, un adattatore per tutti gli inserti da 1/4", ed una piccola torcia magnetica che permette di esaminare i fori e le azioni mantenendo libere le mani.

AVGTKT211 THE GUN TOOL™ PLUS € 46,70

GUN TOOL MAX™

Il multi utensile completo per ogni possessore di armi

Utensile specifico per ogni esigenza di ogni tiratore o cacciatore,



altamente versatile nelle riparazioni, permette di customizzare/ smontare/montare in velocità e con semplicità. Dotato di pinza con tagliante in carburo, una chiave universale per strozzatori, un coltellino in acciaio e 12 inserti di svariate misure e funzionalità.

CARATTERISTICHE:

- Chiave universale per strozzatori per calibro .410, .28, .20, .16, .12, .10
- Chiavi da: 4mm, 5mm, 1/4", 3/8"
- Regolatore Windage/Elevation per ottiche
- Filettatura da 8-32

AVGTMAX GUN TOOL MAX™ € 100,26

ORDINA
SUL NOSTRO
ONLINE STORE!



WWW.ARMERIAREGINA.IT

GUN TOOL PRO – AR15

Multi utensile specifico per AR15



Dotato di 35 utensili specifici per il settore tattico, è stato progettato per lavorare con facilità e precisione su tutte le armi similari all'AR15, garantendo massima praticità.

CARATTERISTICHE:

- Raschietto a 9 funzioni per otturatore/camera/percussore
- Coppiglia estrattore
- Regolatore del mirino per A1 e A2
- 11 specifiche TORX+ALLEN+PHILLIPS per armi
- Guida inserti da 1/4"

AVGTPROAR GUN TOOL PRO® – AR15 € 76,70



RUGER 10/22 MICRO TOOL™

Il partner perfetto per il più popolare calibro .22 al mondo

Per una manutenzione ordinaria del Ruger 10/22, questo è l'utensile più compatto sul mercato. Dotato di chiave Hex da 5/32" e vite a testa piatta per smontaggio, è utilizzabile come portachiavi ed è completamente in acciaio inox.

AVMICRO1022 RUGER 10/22 MICRO TOOL™ € 16,70

FIELD GUIDES

Istruzione ed illustrazioni passo dopo passo per armi

Pratiche tavole illustrate con spiegazioni passo dopo passo delle più famose armi sul mercato.



1911 MICRO TOOL

Utensile completo per 1911 portatile

Utilissimo e portatile, questo utensile per 1911 permette di avere la chiave per la boccola della canna sempre a portata di mano. Costruito in acciaio inox, è utilizzabile come portachiavi.

AVMICRO1911 1911 MICRO TOOL € 16,70



AR15 MICRO TOOL™

Il perfetto partner portatile per AR15

Costruito tutto in acciaio inox ed utilizzabile come portachiavi, questo utensile permette di avere un raschietto combinato con una chiave per regolazioni specifiche per l'AR15.

AVMICROAR15 AR15 MICRO TOOL™ € 33,50



SHOTGUN MICRO TOOL™

Grandissime capacità in un micro utensile

Questo utensile compatto in acciaio inox permette di effettuare piccole regolazioni in un attimo. Dotato di regolatore del mirino a 4-PIN per A2 Style ed a 5-PIN per A1 Style, rivestito di uno strato indurito per maggiore durata, è il top per il vostro fucile.

AVMICROSG SHOTGUN MICRO TOOL™ € 16,70



AV1911R 1911 FIELD GUIDE™ € 14,30



AVGLOCKR GLOCK FIELD GUIDE™ € 14,30



AVMNPR SMITH & WESSON M&P FIELD GUIDE™ € 14,30



AVAK47R AK47 FIELD GUIDE™ € 14,30



AV1022R RUGER 10/22 FIELD GUIDE™ € 14,30

THE SMARTER WAY TO A CLEANER GUN

Tappetini di appoggio per la pulizia delle armi



Sono molto utili per non sporcare o danneggiare il banco di lavoro ed inoltre forniscono indicazioni di aiuto immediato per lo smontaggio/pulizia dell'arma.

AVAR15SM AR15 SMART MAT € 33,50

AVULGSM UNIVERSAL SMART MAT € 33,50

THE AR10/AR15/AK47 SCRAPER™

Rimuovere il 'nemico' numero 1 dell'AR10/AR15 e dell'AK47



I residui carboniosi sono deleteri per la 'black guns' e questo pratico utensile compatto permette di rimuoverli in modo preciso da tutti gli anfratti e anche dalle piccole parti. Consente di pulire in modo perfetto le 12 superfici critiche dell'AR15 e dell'AK47.

AVAR15S € 28,20
THE AR15 SCRAPER™



AVAK47S € 28,20
THE AK47 SCRAPER™



AVAR10S € 33,50
THE AR10 SCRAPER

SMART BENCH BLOCK

Blocco di appoggio per rimozione spine e smontaggio



Realizzato con una resina di alto livello ingegneristico, questo blocco non rovina o danneggia le armi, ed il rivestimento esterno in gomma impedisce di scivolare su qualsiasi superficie durante la rimozione delle spine. Inoltre all'interno del blocco è presente una calamita che cattura le spine cadute.

CARATTERISTICHE:

- Un magnete integrato cattura tutte le spine in sicurezza
- Dimensioni universali dei fori permettono la rimozione di tutte le spine
- Stabile e antiscivolo
- Chiave centrale per rimozione canne 1911
- Resina ad altissima resistenza

AVSBBLK € 25,10
SMART BENCH BLOCK

CARBON BOSS AR15™

Kit multiuso per rimuovere ed eliminare i residui carboniosi



Questo è il più completo e compatto utensile multiuso per la rimozione ed individuazione dei residui carboniosi mai costruito. Estremamente versatile, possiede 12 superfici di precisione per pulire tutte le parti più critiche dell'otturatore, del porta otturatore, del perno della canna e del percussore. Include anche un estraattore per coppiglie, un pennello rotante in bronzo fosforato (sostituibile dopo eccessiva usura) ed un pennellino estraibile.

CARATTERISTICHE:

- Design triangolare innovativo e compatto
- Design 'monobraccio' per facile accesso a tutti gli utensili
- Guaina protettiva con strappo
- Utensili in acciaio inossidabile 420
- Altamente resistente e durevole

AVCARBAR15 € 50,30
CARBON BOSS AR15

TOOLIO SCOPE MOUNTING KIT

Kit multiuso per montaggio e smontaggio ottiche



Kit composto di 11 differenti utensili e di una bolla per il montaggio professionale delle ottiche su tutte le carabine. Include il frena filetti per eliminare le fastidiose perdite di tenuta delle viti dovute a vibrazioni e colpi, ed un panno in microfibra per la pulizia delle lenti dalla polvere e dai residui di sporco. Ergonomico, compatto e molto resistente. Tutto ciò che serve per il montaggio sicuro dell'ottica.

AVTLSMK-1 € 48,60
TOOLIO SCOPE MOUNTING KIT

RAZOR X E XV NECK EARING ENHANCEMENT

Auricolari 'a scomparsa' standard o con bluetooth



Gli auricolari della serie Razor X sono dotati di un collare a cui sono collegati i due auricolari digitali retrattili. Questo dispositivo fornisce un incredibile comfort per tutto il giorno. Il 'collare' possiede un design che garantisce ZERO interferenza con voi o con la vostra arma, permettendovi di concentrarvi solo sul vostro obiettivo. Questi auricolari innovativi e brevettati permettono all'utilizzatore di stare in ambienti rumorosi senza danneggiare il proprio udito, infatti forniscono una riduzione del rumore impressionante che si attesta sui 31dB. I microfoni amplificatori omni-direzionali ad Alto Guadagno forniscono un suono valorizzato in modo chiaro in relazione alle conversazioni che si hanno sulla linea di tiro o alle indicazioni che vengono fornite dagli istruttori di arma da fuoco durante gli allenamenti. Infatti gli altoparlanti digitali HD forniscono un ampio range di qualità audio che migliora l'esperienza degli utilizzatori. Il kit contiene due differenti tipi di tappi in schiuma espansa con una differente varietà di forme e dimensioni per assicurare la massima aderenza alla cavità auricolare e, di conseguenza, la massima riduzione del rumore. Il Razor-X è dotato di un sistema di autospegnimento dopo 4/6 ore a seconda delle esigenze, e questo garantisce una modalità a basso consumo. Il timer dello stand-by si resetta ogni qual volta viene premuto il pulsante di avviamento. Per caricare in modo confortevole gli auricolari è fornito un metro di cavo USB con relativa presa a muro. Il modello Razor XV è dotato di sistema bluetooth per collegare gli auricolari direttamente ad un dispositivo esterno, per ascoltare musica o fare una telefonata o altro. Il tutto mentre si è assolutamente protetti da qualunque rumore di sparo.

CARATTERISTICHE:

- Auricolari digitali retrattili/'a scomparsa'
- 31dB NRR di abbattimento del rumore
- Sistema attivo di compressione del suono (SAC)
- Alimentati da batterie ricaricabili LIPO a 250mAh per un uso continuativo di 10 ore
- Microfoni omni-direzionali ad Alto Guadagno per un suono chiaro e preciso
- Altoparlanti HD interni agli auricolari per una grande qualità audio
- Include 3 paia di tappi in gomma da 12mm (S/M/L9 e 2 paia di tappi in gomma rivestita da 16mm (M/L)
- Autospegnimento (modalità a basso consumo) dopo 4/6 ore
- Reset del timer di autospegnimento ogni qualvolta si preme il pulsante di accensione
- Porta MicroUSB integrata
- Un metro di cavo USA con adattatore a muro per ricaricare gli auricolari
- Inclusa la custodia
- Tecnologia Bluetooth per il modello Razor XV

GWP-NHE	€ 137,80
RAZOR X NECK HEARING ENHANCEMENT	€ 110,30
GWP-NHE-BT	€ 171,00
RAZOR X NECK HEARING ENHANCEMENT/BLUETOOTH	€ 136,80

WALKER'S SILENCER ELECTRONIC EARBUDS

Auricolari elettronici Silencer



I Silencer Ear Buds della Walker's sono auricolari elettronici per la protezione dell'udito durante il tiro con armi da fuoco. Possiedono un microfono omnidirezionale integrato ed un range completamente dinamico di speakers che amplificano solamente i suoni bassi (come voci di persone). Dotati di una tecnologia altamente avanzata, i Silencer forniscono un alto livello di comfort grazie anche al sistema Secure Fit. È disponibile anche il modello con USB Charging Dock (scatoletta con batteria al litio per facile e veloce ricarica della batteria), oppure il modello con USB Charging Dock e Bluetooth integrato.

GWP-SLCR	€ 299,00
Silencer electronic earbuds	
GWP-SLCRRC	€ 329,00
Silencer electronic earbuds - rechargeable	
GWP-SLCR-BT	€ 399,00
Silencer electronic earbuds - rechargeable + bluetooth	

ULTIMATE POWER MUFF QUADS

Cuffie elettroniche con AFT



È dotata di quattro microfoni Omni Direzionali, con una capacità di incremento del suono pari a 9x, ed al tempo stesso un abbattimento del rumore pari a 27 dB NRR. L'innovazione è data dai controlli indipendenti AFT (Adjustable Frequency Tuning) che regolano il filtro sul rumore in base alla frequenza.

CARATTERISTICHE:

- Quattro microfoni Omni Direzionali ad Alto Guadagno
- Incremento del suono pari a 9x
- Potenza di 50dB
- AFT - Adjustable Frequency Tuning
- 2 indipendenti controlli del volume
- Compressione attiva del suono (SAC)

- Riduzione del rumore di 27dB NRR
- Design compatto e ripiegabile
- Padiglioni auricolari antimicrobici
- Disponibile in Nero, in Camo 'RealTree' oppure in Camo 'Mossy Oak'
- Alimentazione con 2 batterie Energizer AAA (incluse)

GWP-XPMQB € 211,90
Ultimate Power Muff Quads - Black

RAZOR SLIM ELECTRONIC QUAD MUFF - REALTREE XTRA

Cuffie elettroniche Slim Camo

Cuffia elettronica della Walker's caratterizzata da un design slim: sottile e squadrato. Appartengono alla serie Tactical della linea di cuffie della Walker's e sono state progettate per avere il profilo più sottile possibile senza compromettere la reale capacità di protezione dell'udito. Possiede una capacità di riduzione del rumore pari a 23dB NRR ed una ottima acustica di amplificazione del suono. Disponibile in colore Camo Realtree.

GWP-RSEQM-CMO € 95,50
RAZOR SLIM ELECTRONIC QUAD MUFF - REALTREE XTRA

RAZOR SLIM ELECTRONIC QUAD MUFF CON BLUETOOTH - BLACK

Cuffie elettroniche con Bluetooth



Cuffia elettronica della Walker's dotata di tecnologia Bluetooth. Design slim: sottile e squadrato. Appartengono alla serie Tactical della linea di cuffie della Walker's e sono state progettate per avere il profilo più sottile possibile senza compromettere la reale capacità di protezione dell'udito. Possiede una capacità di riduzione del rumore pari a 23dB NRR ed un'ottima acustica di amplificazione del suono.

GWP-RSEQM-BT € 126,50
RAZOR SLIM ELECTRONIC QUAD MUFF CON BLUETOOTH - BLACK

RAZOR SERIES - SLIM SHOOTER FOLDING MUFF

Cuffie elettroniche compatte, disponibili differenti colori



Dotate di due microfoni Omni Direzionali, hanno una capacità di contenimento del rumore pari a 23dB NRR. Possiedono un'uscita HD del suono e sono caratterizzate dall'aver un profilo Ultra Sottile in gomma.

CARATTERISTICHE:

- Due microfoni Omni Direzionali
- Altoparlanti HD con un range di frequenze 'Full Dynamic' per avere sempre un suono chiaro e bilanciato
- Filtraggio dei rumori a bassa frequenza per una maggior chiarezza dei suoni naturali
- Controlli indipendenti del volume
- Compressione attiva del suono con tempi di reazione di 0,02 secondi
- Ingresso audio con Jack
- Manopole ad incasso per il controllo del volume
- Comoda e confortevole fascia in gomma che ricopre la struttura metallica
- Porta batterie esterno
- Alimentato con 2 batterie AAA incluse

GWP-RSEM € 78,90
Razor Series - Slim Shooter Folding Muff - Black

GWP-RSEM-FDE € 78,90
Razor Series - Slim Shooter Folding Muff - Dark Earth

GWP-RSEM-TL € 81,50
Razor Series - Slim Shooter Folding Muff

GWP-RSEMPAT-GY € 85,90
Razor Patriot Series - Slim Folding Muff - Gray

GWP-RSEMPAT-ODG € 85,90
Razor Patriot Series - Slim Folding Muff - OD Green

PRO LOW PROFILE FOLDING MUFF

Cuffie passive con profilo compatto



Cuffie passive caratterizzate dall'aver un profilo compatto ed un design sottile. Fascia in gomma rinforzata e confortevole per un comodo utilizzo.

CARATTERISTICHE:

- Cuffie compatte e sottili
- Ergonomiche e confortevoli
- Morbido PVC per elevata comodità
- Peso molto leggero
- Ripiegabili in poco ingombro



GWP-FPM1 € 19,50
PRO LOW PROFILE FOLDING MUFF – BLACK



GWP-FPM1-BKO € 19,50
PRO LOW PROFILE FOLDING MUFF – BLACK/ORANGE

WALKERS PASSIVE KID FOLD MUFF BLUE

Cuffia passiva molto compatta



Cuffia passiva molto compatta, adatta per le esigenze dei più piccoli. Ultracompatta e molto confortevole, dotata di morbida gomma, garantisce massima protezione.

GWP-FKDM-BL € 18,00
WALKERS PASSIVE KID FOLD MUFF BLUE



**ORDINA
SUL NOSTRO
STORE ONLINE!**
WWW.ARMERIAREGINA.IT

I NOSTRI PRODOTTI PROVENGONO PRINCIPALMENTE DA MERCATI ESTERI (USA,...) E PER QUESTO MOTIVO SONO SOGGETTI A DIVERSE VARIAZIONI DI PREZZO DURANTE L'ANNO, DOVUTE AL CAMBIO DELLA VALUTA.

IN FASE DI ORDINAZIONE CONTROLLARE SEMPRE IL NOSTRO SITO PER AVERE LE ULTIME QUOTAZIONI AGGIORNATE E CORRETTE.

WWW.ARMERIAREGINA.IT

NOTA



CARICATORI ACCURATE MAG



I caricatori da carabina (center fire) della Accurate-Mag Precision si basano sulle configurazioni di carabine che attualmente si trovano sul mercato, andando ad incontrare quindi tutte le richieste Mil-Spec e NATO STANAG. I caricatori della Accurate Mag sono compatibili con tutte le carabine tipo M24 & M40, ma anche con le varianti MK13 e NATO.

La qualità e la resistenza di livello militare di questi caricatori è stata scelta da Colt, Savage, Ruger e Remington per tutte le loro carabine bolt action di serie.

La selezione di calibri è molto ampia, come anche le opzioni della lunghezza della munizione e della capacità del caricatore stesso; e si può tranquillamente dire che è la selezione più ampia sul mercato per prodotti con questo livello di precisione.

La Accurate Mag pone costantemente l'attenzione sulla qualità del prodotto, l'affidabilità ed i materiali. Questo processo di selezione e produzione garantisce un prodotto testato nel tempo in termini di accuratezza ed affidabilità.

CODICE	DESCRIZIONE	PREZZO
00100-0038-01	MAG ASSY, 223REM 5 RD DSSF 3.050 LENGTH BLACK	€ 95,50
00100-0037-01	MAG ASSY, 223REM 10RD DSSF 3.050 LENGTH BLACK	€ 109,50
00100-0007-01	MAG ASSY, 308 5RD, DSSF 3.050 LENGTH BLACK	€ 95,50
00100-0009-01	MAG ASSY, 308 10RD DSSF 3.050 LENGTH BLACK	€ 109,50
00100-0006-01	MAG ASSY, 300 WSM 3RD DSSF 3.050 LENGTH BLACK	€ 109,50
00100-0068-01	MAG ASSY, 6.5 CREEDMOOR 5RD DSSF 3.050 LENGTH BLACK	€ 109,50
00100-0069-01	MAG ASSY, 6.5 CREEDMORE 10R DSSF 3.050 BLACK	€ 116,50
00100-0048-01	MAG ASSY, 300WM 3RD SSSF 3.715 LENGTH BLACK	€ 117,50
00100-0051-01	MAG ASSY, 338 3RD SSSF 3.715 LENGTH BLACK	€ 117,50
00100-0045-01	MAG ASSY, 300RUM & 375HH 3RD SSSF 3.715 LENGTH BLACK	€ 117,50
00100-0050-01	MAG ASSY, 300WM 3RD SSSF CIP 3.850 LENGTH BLACK	€ 139,50
00100-0053-01	MAG ASSY, 338LM 3RD SSSF CIP 3.850 LENGTH BLACK	€ 139,50
00100-0047-01	MAG ASSY, 300 RUM 3RD SSSF CIP 3.850 LENGTH BLACK	€ 139,50
00100-0039-01	MAG ASSY, .30-06 Springfield 5RD SSSF Magazine BLACK	€ 117,50
00100-0001-01	MAG ASSY, 300 WM 5RD SSSF 3.715 LENGTH BLACK	€ 117,50
00100-0003-01	MAG ASSY, 338 LM 5RD SSSF 3.715 LENGTH BLACK	€ 117,50
00100-0023-01	MAG ASSY, 300 WM 5RD SSSF CIP 3.850 LENGTH BLACK	€ 139,50
00100-0022-01	MAG ASSY, 338LM 5RD SSSF CIP 3.850 LENGTH BLACK	€ 139,50



HARRELL COMPACT PRESS

Questa pressa per il caricamento viene lavorata dal pieno dall'alluminio 6061. Grazie alla piastra a C con vite incorporata non necessita nemmeno di un morsetto per il fissaggio al banco, e questo la rende anche un'ottima pressa da portare direttamente sul campo di gara. Utilizza shell holder RCBS, Redding, Lee (no base piana) ed Hornady.

09142000000092 € 369,00
HARRELL MAGNUM COMPACT PRESS

09142000000091 € 369,00
HARRELL 308/PPC COMPACT PRESS



HARRELL COMBO PRESS

Molto rigida, portatile, leggera e facile da usare, queste sono le caratteristiche che contraddistinguono questa pressa. Il peso totale di questa è di circa 3 Kg, lunga 25 cm, e con il morsetto C rimosso ha uno spessore minore di 4 cm. Il pistone ha una corsa di 6.35 cm, che la rende ideale per la ricarica di molti calibri per il tiro di precisione e non solo. Ridimensionerà fino al 30.06 o bossoli di pari altezza.

La caratteristica che però contraddistingue maggiormente questa pressa è la doppia stazione: una per i classici dies a filetto e una per i dies a schiacciamento Wilson. Viene fornita con una pratica staffa a C che con l'ausilio di un'apposita vite funge da morsetto. L'attacco per lo shell holder è universale, quindi supporta tutti gli shell holder classici come RCBS, Redding, Lee (non base piana) ed Hornady.

09142000000093 € 487,00
HARRELL COMBO PRESS



HARRELL SPORTSMAN PRESS

Pressa totalmente realizzata dal pieno in centri CNC di altissima precisione. Con una finestra di più di 10 cm permette di caricare tutti i calibri anche quelli più "lunghi" come 338 Lapua Mag ecc. Disegnata con un design che le permette di occupare pochissimo spazio sul vostro banco da lavoro dove viene fissata in modo permanente attraverso

l'apposita staffa. Utilizza shell holder RCBS, Redding, Lee (no base piana) ed Hornady.

09142000000094 € 487,00
HARRELL SPORTSMAN PRESS



HARRELL ARBOR PRESS

Pressa per l'utilizzo di dies a schiacciamento Wilson. Costruita con alluminio aeronautico, acciaio inox e ottone per le boccole tra le parti mobili la rende una delle migliori e versatili sul mercato. Regolabile in altezza con poche semplici azioni e senza bisogno di alcun attrezzo o chiave. Questo le permette anche di adattarsi a qualsiasi calibro dal 222 al 338 Lapua Mag.

09142000000061 € 199,90
HARRELL ARBOR PRESS

HARRELL SCOPE LEVEL



Realizzata in alluminio per diminuire al minimo i pesi, la bolla Harell ha l'indicatore spostato rispetto al centro dell'ottica. Questo permette di vederla molto più facilmente indipendentemente che sia montata verso sinistra o verso destra.

14207000000012 € 83,90
1" BLACK SCOPE LEVEL

14207000000013 € 83,90
1" SILVER SCOPE LEVEL

14207000000014 € 83,90
30mm SILVER SCOPE LEVEL

14207000000015 € 83,90
30mm BLACK SCOPE LEVEL

14207000000016 € 83,90
34mm BLACK SCOPE LEVEL

14207000000017 € 83,90
34mm SILVER SCOPE LEVEL

14207000000018 € 83,90
35mm SILVER SCOPE LEVEL

14207000000020 € 83,90
35mm BLACK SCOPE LEVEL



HARRELL CLASSIC CULVER POWDER MEASURE

Top di gamma della Harrell, e probabilmente non c'è alcun dosatore che lo possa battere. Lavora su doppio cuscinetto a rulli, il corpo centrale è stato lucidato e nichelato, la parte superiore ed inferiore invece sono state anodizzate verdi. La capacità di lavoro è dai 6 ai 120 grani. Viene fornito con un serbatoio da 16 onces. Si tratta di un grande dosatore, studiato e modificato fino ad ottenere il meglio, quello che tutti i tiratori professionisti sono fieri di possedere. Ogni

Harrell è costruito con un corpo in alluminio lavorato CNC con qualità ed estrema precisione come anche il corpo in ottone "Culver Style". Tutte le dosi effettuate hanno la stessa precisione e ripetibilità. Ogni dosatore Harrell è dotato di un sistema di montaggio stile morsetto, un serbatoio in plastica per la polvere con tappo superiore e di fondo e due tubi corti.

0914100000010 Classic Culver Powder Measure € 603,00



HARRELL CUSTOM 90 POWDER MEASURE 6-90GR

HARRELL CUSTOM POWDER MEASURE 90 è progettato per fornire ai tiratori un prodotto funzionale ma ad un prezzo contenuto. Il range di utilizzo di questo dosatore è dai 6 ai 90 grani ed utilizza lo stesso tipo di sistema di dosaggio in ottone del fratello maggiore Culver ed è altrettanto preciso come tutti i dosatori Harrell. Il corpo è anodizzato con un trattamento industriale (finitura grigio scuro) al posto del classico

alluminio lucido, il collegamento del tubo di caduta è più semplice e il sistema di misurazione è solo con quattro clic. Ha una capacità di 250 ml (8 oz) nel serbatoio di polvere. Ogni Harrell è costruito con un corpo in alluminio lavorato CNC con qualità ed estrema precisione come anche il corpo in ottone "Culver Style". Tutte le dosi effettuate hanno la stessa precisione e ripetibilità. Ogni dosatore Harrell è dotato di un sistema di montaggio stile morsetto, un serbatoio in plastica per la polvere con tappo superiore, tappo di fondo e due tubi corti.

0914100000078 € 385,00
CUSTOM 90 POWDER MEASURE 6-90GR



HARRELL BENCHREST POWDER MEASURE 60GR

Questo dosatore è una versione rimpicciolita del Premium Culver. Molti tiratori caricano al poligono, e le dimensioni ridotte e il peso di questo dosatore significa meno da trasportare. Il range di lavoro è da 6 a 60 grani - giusto per bench rest e le cartucce di medie dimensioni (17 Rem - 308 Win). Utilizza lo stesso sistema in ottone del

più grande culver con la precisione massima. Questo utilizza un serbatoio da 250 ml. (8 onces) in plastica. Ogni Harrell è costruito con un corpo in alluminio lavorato CNC con qualità ed estrema precisione come anche il corpo in ottone "Culver Style". Tutte le dosi effettuate hanno la stessa precisione e ripetibilità. Ogni dosatore Harrell è dotato di un sistema di montaggio stile morsetto, un serbatoio in plastica per la polvere con tappo superiore e di fondo e due tubi corti.

0914100000079 € 452,00
BENCHREST POWDER MEASURE 60gr



HARRELL PREMIUM POWDER MEASURE 120GR

Lavora con un range dai 6 ai 120 grani, in modo da funzionare per quasi ogni cartuccia. Il serbatoio della polvere da 16 onces riduce la necessità di riempirlo più spesso (accetta anche la maggior parte dei contenitori da 1 libbra come Hodgdon, Accurate, ecc). Questo dosatore ha cuscinetti a rullini incorporati in ciascun lato dell'inserto di misura per dare la sensazione più morbida di qualsiasi dosatore di polvere che abbiate mai provato. Se si vuole un dosatore per servire

tutte le vostre esigenze di ricarica, l'Harrell Premium vi darà una vita di servizio. Ogni Harrell è costruito con un corpo in alluminio lavorato CNC con qualità ed estrema precisione come anche il corpo in ottone "Culver Style". Tutte le dosi effettuate hanno la stessa precisione e ripetibilità. Ogni dosatore Harrell è dotato di un sistema di montaggio stile morsetto, un serbatoio in plastica per la polvere con tappo superiore e di fondo e due tubi corti.

0914100000080 € 486,00
HARRELL PREMIUM POWDER MEASURE 120gr



HARRELL POWDER MEASURE STAND

Staffa di fissaggio e rialzo per dosatori: realizzata in alluminio aeronautico e successivamente anodizzato nero. Permette di fissare su qualsiasi banco il proprio dosatore grazie alla possibilità di regolare la misura per lo spessore del piano di appoggio. Anche la basetta di supporto dove viene effettivamente attaccato il dosatore è regolabile in modo da permettere il settaggio all'altezza più comoda per il caricamento della polvere nel bossolo. Non necessita di alcun morsetto per

il fissaggio al piano in quanto la vite con pomello effettua la stessa funzione ma con un ingombro notevolmente ridotto.

0914101500009 € 134,00
POWDER MEASURE STAND

HARRELL DROP TUBES

Tubo per dosatore Harrell in plastica trasparente. Utilizzabile su tutti i modelli Harrell.



Dal Cal. .22 al Cal. 6,5mm

09141015000010	4" Length Small 3/16	€ 11,90
09151000001230	6" Length Small 3/16	€ 11,90
09141000000006	8" Length Small 3/16	€ 11,90
09141000000005	10" Length Small 3/16	€ 11,90

Dal Cal. 6,5mm in poi

09141015000011	4" Length Large 1/4	€ 11,90
09151000001231	6" Length Large 1/4	€ 11,90
09141000000008	8" Length Large 1/4	€ 11,90
09141000000007	10" Length Large 1/4	€ 11,90



CUSTODIA PORTA OTTURATORE BENCHREST



Porta Otturatore Carabina modello Benchrest, colore Brown/Marrone con logo. Porta otturatore realizzato interamente in pelle con uno spessore che permette di proteggere il vostro bolt/otturatore da botte accidentali. Dotato di passante per cintura e bottone per la chiusura di sicurezza.

16241000000005 € 38,00
CUSTODIA PORTA OTTURATORE BENCHREST **SCONTATO € 19,90**

WWW.ARMERIAREGINA.IT



**NEW
ONLINE
STORE!**

NOTA

I NOSTRI PRODOTTI PROVENGONO PRINCIPALMENTE DA MERCATI ESTERI (USA, ...) E PER QUESTO MOTIVO SONO SOGGETTI A DIVERSE VARIAZIONI DI PREZZO DURANTE L'ANNO, DOVUTE AL CAMBIO DELLA VALUTA. IN FASE DI ORDINAZIONE, **CONTROLLARE SEMPRE IL NOSTRO SITO** PER AVERE LE ULTIME QUOTAZIONI AGGIORNATE E CORRETTE.

WWW.ARMERIAREGINA.IT

SEB NEO REST

Il SEB NEO è indubbiamente il rest più avanzato e migliore sul mercato mondiale. Utilizzato dalla maggioranza di tiratori di bench rest ed F-Class. È dotato di innovativi e costosissimi cuscinetti interni di fabbricazione tedesca. Questi nuovi cuscinetti in teflon, più due molle interne a foglia per il supporto del peso, fanno una grandissima differenza paragonati a qualsiasi altro rest sul mercato. Il movimento verso l'alto è molto più agevole, nonché la deriva. Facilissima anche la regolazione della tensione del joystick sul NEO. Tramite le due viti sistemate sulla parte posteriore si può settare in modo che nel momento del rilascio del joystick questo non si abbassi da solo. Non commette errori, il movimento del joystick su questo rest è morbido e fluido, sia in rettilineo che verso l'alto. Il sistema coassiale ha la capacità di muoversi molto più velocemente e precisamente rispetto al sistema usato sul modello precedente. Un'altra caratteristica che lo differenzia dai concorrenti è la possibilità di essere usato con tutte le pale delle carabine con un'unica testa grazie ai tre cuscinetti regolabili. Per il trasporto il NEO può essere smontato e diventa super compatto, un grande vantaggio quando si viaggia. L'escursione del Joystick è molto ampia, 43 MOA in verticale e circa 48 in orizzontale. Se avete bisogno di più di 43 MOA verticali potete spostare completamente la testa che scorre su due colonne con cremagliera, e che scorrono sia in alto che in basso molto fluidamente tanto che l'operazione può essere effettuata con una mano sola. Il rest può essere usato in due configurazioni diverse, diciamo che possiamo definirlo reversibile in quanto è possibile smontare i piedini e averne 2 davanti e uno dietro oppure il contrario. Questo vantaggio lo rende quasi "universale" per essere usato sia per l'F-Class che per il Bench Rest.

SPECIFICHE TECNICHE

Configurazione della base reversibile: si può utilizzare con due piedi nella parte anteriore e uno in quella posteriore (F-Class), oppure girarlo per averlo esattamente al contrario, due dietro e uno davanti (Bench Rest).

Dimensioni: circa 13" di larghezza x 14" di lunghezza, 8,6" di altezza.

- Corsa Joystick: 43 MOA (verticale) x 48 MOA (orizzontale).

- Peso: circa 9,3 kg (20,5 libbre), con base in alluminio e sacchetti anteriori riempiti.

- Escursione in Altezza (dalla parte inferiore della base alla sommità del sacchetto orizzontale): Circa 5" (più bassa) a 10" (la più alta).

- Sacchetto di sabbia: Spessore di circa 3/4" per il bag orizzontale e circa 1/2" per i laterali.

- Costruzione: Base in alluminio pressofuso. Le sedi degli ingranaggi, pignoni e cremagliere sono in acciaio inox (SUS 420J). Corpo Coassiale, testa, e Joystick sono realizzati in alluminio aeronautico.

SEB-NEO

SEB-NEO REST

€ 1.290,00



I NOSTRI PRODOTTI PROVENGONO PRINCIPALMENTE DA MERCATI ESTERI (USA,...) E PER QUESTO MOTIVO SONO SOGGETTI A DIVERSE VARIAZIONI DI PREZZO DURANTE L'ANNO, DOVUTE AL CAMBIO DELLA VALUTA. IN FASE DI ORDINAZIONE,

CONTROLLARE SEMPRE IL NOSTRO SITO PER AVERE LE ULTIME QUOTAZIONI AGGIORNATE E CORRETTE. WWW.ARMERIAREGINA.IT

NOTA



SEB MINI REST

Il rest Seb Mini è progettato per essere semplice, leggero e compatto quando viene piegato. Pur essendo il fratello minore del "NEO", il Mini è stato progettato e realizzato con la stessa cura e attenzione per i dettagli. Nulla è stato lasciato al caso, il movimento del joystick è molto fluido e naturale, tutta la superficie è stata rifinita con una particolare lavorazione, il sacchetto è un pezzo unico per calciature da 3".

SPECIFICHE TECNICHE

- Peso netto circa 5.5 chilogrammi (12 libbre)
- La parte superiore può essere ruotata a 360 ° e bloccata in modo sicuro in qualsiasi posizione
- Dimensioni una volta ripiegato 5 "x 7" x 16.25 "

- L'azione e la corsa del joystick è liscia uguale a quella del NEO
- Altezza più bassa di circa 6,25 ", più alta 10" o più
- Impronta extra larga, le viti di livellamento sono circa a 17 centimetri di distanza l'una dall'altra
- Ambidestro, e può essere utilizzato "Up for Up" o "Up for Down"
- Realizzato in alluminio 6061 e 7075
- Arresto anteriore smontabile
- Base pieghevole standard per le gambe in movimento e inclinabile
- Viene fornito con un sacchetto anteriore standard da 3 "di larghezza.

SEB-MINI	SEB Mini Rest	€ 879,00
----------	---------------	----------



SACCHETTI RICAMBIO FRONTALI PER SEB NEO, MINI O MAX REST

I sacchetti di ricambio frontali per i rest della Seb sono prodotti con la medesima qualità e con le elevate caratteristiche produttive della azienda SEB REST. Sono disponibili in monopezzo oppure in tre pezzi separati, ed possibile ordinarli anche con il materiale slick (anti-scivolamento).

05093000000139	SEB 3 PIECES FRONT BAG PER NEO CON SLICK	€ 59,50
----------------	--	---------

05093000000140	SEB 1 PIECE FRONT BAG PER NEO CON SLICK	€ 55,90
----------------	---	---------

05093000000141	SEB 1 PIECE FRONT BAG PER MINI DA 3"	€ 55,90
----------------	--------------------------------------	---------

05093000000142	SEB 1 PIECE FRONT BAG PER MINI DA 2" 1/4	€ 40,50
----------------	--	---------



SEB JOYPOD-X



Il famoso bipiede Joypod fu disegnato e costruito da Seb per la prima volta nel 2012, e da allora è stato il primo bipiede al mondo controllato con un 'joystick', originariamente pensato esclusivamente per il tiro F-Class. Dopo anni, Seb stesso ha ridisegnato il Joypod introducendo la sua naturale evoluzione: il Joypod-X.

Il nuovo Joypod-X è stato ideato nel 2021, ha un peso di 545 grammi circa completo con l'adattatore per picatinny. I piedini sono completamente nuovi, come anche la manetta del 'joystick'.

È stato dotato di un sistema a freno 'brake' che non permette in alcun modo al bipiede di cedere sotto il peso della carabina, ed inoltre fornisce una regolazione dell'altezza molto rapida e precisa.

Disponibile nei colori Blue, Rosso, Verde, Viola, Bronzo e Nero anodizzato. A richiesta anche sabbato o completamente lucidato.

- regolazione rapida con aggancio/sgancio molto veloce
- lo slot a T superiore è universale, e può portare slitte Anschutz o Freeland
- equipaggiato con regolazione CANT dell'inclinazione (10 gradi totali)
- dotato di elevazione integrata, può portare senza problemi carabina da F-TR e F-Open
- larghezza molto ampia (fino a 52 centimetri da piede a piede) che viene mantenuta ad ogni regolazione in altezza
- gambe indipendenti con innovativo sistema 'a cricchetto' e leva di bloccaggio rapido
- molto stabile e rigido
- altezza regolabile da 13,2 centimetri fino a 25,4 centimetri
- joystick con una corsa verticale di 20MOA ed una orizzontale di 25MOA
- joystick reversibile che può essere usato 'up for up' oppure 'up for down'

0304600000079 € 869,00
SEB JOYPOD-X - BLUE

0304600000080 € 869,00
SEB JOYPOD-X - RED

0304600000081 € 869,00
SEB JOYPOD-X - BRONZE

0304600000082 € 869,00
SEB JOYPOD-X - GREEN

0304600000088 € 869,00
SEB JOYPOD-X - BLACK

0304600000098 € 869,00
SEB JOYPOD-X - PURPLE

SEB MINI X REST



Dotato di viti di regolazione del livellamento e della presa, viene reso ancora più performante con la testa regolabile nel pieno stile del SEB NEO. Disponibile in Blue, Rosso, Verde, Viola, Bronzo, Nero, oppure sabbato o completamente lucidato.

- peso approssimativo di 5,5 Kg
- la testa può ruotare di 360° e può essere bloccata in tutta sicurezza in qualunque posizione
- quando viene chiuso completamente ha un ingombro di 12,7 x 17,8 x 41,3 centimetri
- il movimento e la corsa del joystick sono molto lisci, all'incirca uguali al NEO rest
- altezza più bassa di circa 15,9 centimetri, e la più alta arriva a 25,4 centimetri
- ambidestro, può essere usato 'up for up' oppure 'up for down'
- base completamente ripiegabile e gambe regolabili
- viene fornito con il sacchetto frontale standard in pezzo unico da 3"

05093000000167 € 1.210,00
SEB MINI X REST - BLUE

05093000000168 € 1.210,00
SEB MINI X REST - RED

05093000000169 € 1.210,00
SEB MINI X REST - PINK

05093000000170 € 1.210,00
SEB MINI X REST - PURPLE

05093000000171 € 1.210,00
SEB MINI X REST - GREEN

INNESCHI



INNESCHI FEDERAL

CODICE	DESCRIZIONE - 1000 PZ	PREZZO
08125000000053	Federal Small Rifle Match Primers	€ 180,00
08125000000055	Federal Large Rifle Match Primers	€ 180,00
08125000000057	Federal Large Rifle Magnum Match	€ 198,00
08125000000124	Federal SMALL RIFLE/AR Match	€ 139,00
08125000000096	Federal SMALL RIFLE	€ 98,50
08125000000097	Federal LARGE RIFLE	€ 98,50
08125000000059	Federal LARGE RIFLE MAGNUM	€ 102,90
08125000000098	Federal SMALL PISTOL Match	€ 139,00
08125000000101	Federal SMALL PISTOL MAGNUM Match	€ 139,00
08125000000099	Federal LARGE PISTOL Match	€ 139,00
08125000000100	Federal LARGE PISTOL MAGUM Match	€ 153,00
08125000000095	Federal Small Pistol	€ 115,50
08125000000065	Federal Small Pistol Magnum	€ 98,50
08125000000061	Federal Large Pistol	€ 98,50
08125000000063	Federal Large Pistol Magnum	€ 102,50



INNESCHI CCI

CODICE	DESCRIZIONE - 1000 PZ	PREZZO
08125000000032	CCI 400 Small Rifle Primers	€ 109,90
08125000000034	CCI 450 Small Rifle Magnum Primers	€ 114,50
08125000000036	CCI 200 Large Rifle Primers	€ 109,90
08125000000038	CCI 250 Large Rifle Magnum Primers	€ 115,00
08125000000040	CCI Small Rifle Primers BR-4	€ 207,90
08125000000042	CCI Large Rifle Primers BR-2	€ 207,90
08125000000045	CCI 500 Small Pistol Primers	€ 71,50
08125000000047	CCI 550 Small Pistol Magnum Primers 1	€ 109,90
08125000000049	CCI 300 Large Pistol Primers	€ 74,20
08125000000051	CCI 350 Large Pistol Primers	€ 81,90

TAPPETINO HIGH SPECIFICATION REGINA BLUE



Tappetino High Specification REGINA F-Class. Realizzato in cordura blue imbottita, rinforzo grippante e maniglie per il trasporto.

DIMENSIONI:
- aperto: 200 x 80cm
- chiuso: 48 x 80 cm

05095000000004 € 39,90
TAPPETINO HIGH SPECIFICATION REGINA BLUE **SCONTATO € 29,90**





EUROPEAN BULLETS PALLE CUSTOM MATCH

Una palla custom, nata da tanti anni di passione agonistica. Rigorosamente made in Italy. Realizzata con criteri di fabbricazione e materiali di livello qualitativo altissimo, pari alle migliori palle artigianali americane. Mantelli J4, finora insuperati, piombo purissimo 99,99% e controllo maniacale dei cicli di lavorazione, sono i presupposti di base della produzione, che spazia dalle piccole 112 grani, per la .30BR, alle 205 grani per la lunga distanza. Vasta scelta di profili di ogive, 7r, 8r, 9r e 17r; abbinate a quattro code boat tail e flat base, che consentono al tiratore di ottimizzare il connubio tra la migliore palla e la canna più performante.

ITEM	MODELLO	PREZZO	TWIST RATE TEORICI
CAL.30			
EUR-30-113-FB-7-50	.30 - 113 grani Flat Base - ogiva 7 - length .925"	51,50 €	1:18
EUR-30-115-FB-7-50	.30 - 115 grani Flat Base - ogiva 7 - length .925"	39,50 €	1:18
EUR-30-115-FB-11-50	.30 - 115 grani Flat Base - ogiva 11 - length .925" (BIB profile)	42,50 €	1:18 - 1:17
EUR-30-117-FB-8-50	.30 - 117 grani Flat Base - ogiva 8 - length .925"	39,50 €	1:18 - 1:17
EUR-30-118,5-FB-9-50	.30 - 118,5 grani Flat Base - ogiva 9 - length 1,00"	42,50 €	1:18 - 1:17
EUR-30-118,5-FB-11-50	.30 - 118,5 grani Flat Base - ogiva 11 - length 1,00" (BIB profile)	42,50 €	1:18 - 1:17
EUR-30-125-FB-9-50	.30 - 125 grani Flat Base - ogiva 9 - length 1,00"	39,50 €	1:18 - 1:16
EUR-30-150-FB-9-50	.30 - 150 grani Flat Base - ogiva 9 - length 1,150"	39,50 €	1:15
EUR-30-155-BT-9-50	.30 - 155 grani Boat Tail - ogiva 9 - length 1,150"	42,50 €	1:15 - 1:14
EUR-30-155-BT-17-50	.30 - 155 grani Boat Tail - ogiva 17 - length 1,200"	42,50 €	1:14 - 1:12
EUR-30-168-BT-9-50	.30 - 168 grani Boat Tail - ogiva 9 - length 1,200"	42,50 €	1:14 - 1:12
EUR-30-168-BT-17-50	.30 - 168 Boat Tail - ogiva 17 - length 1,300"	42,50 €	1:14 - 1:11
EUR-30-175-BT-9-50	.30 - 175 Boat Tail - ogiva 9 - length 1,300"	39,50 €	1:14 - 1:11
EUR-30-175-BT-17-50	.30 - 175 Boat Tail - ogiva 17 - length 1,300"	42,50 €	1:13 - 1:11
EUR-30-185-BT-9-50	.30 - 185 grani Boat Tail - ogiva 9 - length 1,300"	69,00 €	1:13 - 1:11
EUR-30-195-BT-9-50	.30 - 195 grani Boat Tail - ogiva 9 - length 1,300"	49,50 €	1:13 - 1:11
EUR-30-185-BT-17-50	.30 - 185 Boat Tail - ogiva 17 - length 1,400"	42,50 €	1:12 - 1:10
EUR-30-190-BT-9-50	.30 - 190 Boat Tail - ogiva 9 - length 1,400"	49,50 €	1:11 - 1:10
EUR-30-190-BT-17-50	.30 - 190 Boat Tail - ogiva 17 - length 1,400"	55,00 €	1:12 - 1:10
EUR-30-185-BT-9-LR-50	.30 - 185 grani Boat Tail - ogiva 9 - length 1,400"	49,50 €	1:12 - 1:10
EUR-30-195-BT-17-50	.30 - 195 Boat Tail - ogiva 17 - length 1,400"	55,00 €	1:12 - 1:10
EUR-30-200-BT-17-50	.30 - 200 grani Boat Tail - ogiva 17 - length 1,400"	55,00 €	1:10 - 1:9,5
EUR-30-205-BT-17-50	.30 - 205 Boat Tail - ogiva 17 - length 1,400"	49,50 €	1:11 - 1:10
CAL.7mm			
EUR-7-180-BT-15-50	7mm - 180 Boat Tail - ogiva 15 - length 1,440"	55,00 €	1:9 - 1:8
EUR-7-185-BT-15-50	7mm - 185 Boat Tail - ogiva 15 - length 1,440"	55,00 €	1:9 - 1:8
EUR-7-190-BT-15-50	7mm - 190 Boat Tail - ogiva 15 - length 1,440"	50,00 €	1:9 - 1:8
EUR-7-195-BT-15-50	7mm - 195 Boat Tail - ogiva 15 - length 1,440"	55,00 €	1:8 - 1:7
CAL. 6mm			
EUR-6-68-BT-7-50	6mm - 68 Boat Tail - ogiva 7 - length .825"	55,00 €	1:14 - 1:13,5
EUR-6-68-BT-9-50	6mm - 68 Boat Tail - ogiva 9 - length .825"	55,00 €	1:14 - 1:13,5
EUR-6-68-FB-7-50	6mm - 68 Flat Base - ogiva 7 - length .825"	55,00 €	1:14 - 1:13,5
EUR-6-68-FB-9-50	6mm - 68 Flat Base - ogiva 9 - length .825"	55,00 €	1:14 - 1:13,5
EUR-6-105-BT-15-50	6mm - 105 Boat Tail - ogiva 15 - length 1,150"	55,00 €	1:8

IVEY SHOOTING RT200 MOA RING MOUNT SYSTEM



SPECIFICHE:

- Regolazione Elevazione: 0-200 moa (Minute-of-angle)
- Diametro Anelli: 30mm, 34mm, 35mm, e 40mm
- Graduazioni: 5.0 MOA per click
- Dial Knob (manopola): 50 MOA per rivoluzione completa (4 rivoluzioni totali)
- Accuratezza: +/- 0.2 MOA (corrispondenti a +/- 6" a 3000YDS)
- Ripetibilità: +/- 0.1 MOA (corrispondenti a +/- 3" a 3000YDS)
- Attacco alla slitta: Picatinny (1913 Mil Spec)
- Lunghezza basetta: 140mm
- Slot spacing: 100mm
- Altezza anelli: 1.85" (4,7mm) per i 30mm/34mm/35mm e 2" (5,08mm) per i 40mm
- Peso totale: 32oz (910gr) per i 30mm/34mm/35mm e 34oz (964gr) per i 40mm
- Materiale: Lega Alluminio 7075-T6 con rivestimento anodizzato
- Materiale della sotto-basetta: Lega acciaio 4140 con finitura Black Nitride
- Include: istruzioni in inglese e set di chiavi per assemblaggio iniziale

CARATTERISTICHE:

- Regolazione rapida e di facile utilizzo sul campo
- Cambio del setting senza muovere la testa o la mano dal grilletto
- Manopolina di blocco mantiene il setting dopo il rinculo
- Morsetti rinforzati per maggiore tenuta
- Bolla/livella sull'anello
- 1 MOA = 1.047" di correzione a 100YDS.

RT200 0-200 MOA 30mm € 990,00
IVEY SHOOTING RT200 MOA 30MM RING MOUNT SYSTEM

RT200 0-200 MOA 34mm € 990,00
IVEY SHOOTING RT200 MOA 34MM RING MOUNT SYSTEM

RT200 0-200 MOA 34mm (S&B) € 990,00
IVEY SHOOTING RT200 MOA 34MM S&B RING MOUNT SYSTEM
(versione per Schmidt & Bender)

RT200 0-200 MOA 35mm € 990,00
IVEY SHOOTING RT200 MOA 35MM RING MOUNT SYSTEM

RT200 0-200 MOA 40mm € 1140,00
IVEY SHOOTING RT200 MOA 40MM RING MOUNT SYSTEM

IVEY SHOOTING RTM60 RING MOUNT SYSTEM



SPECIFICHE:

- Regolazione Elevazione: 0-60 MILS (Milradians, MRAD, Mildots)
- Diametro Anelli: 30mm, 34mm, 35mm, e 40mm
- Graduazioni: 0.50 MIL clicks
- Dial Knob (manopola): 10 MILS per rivoluzione completa (6 rivoluzioni totali)
- Accuratezza: +/- 0.050 MIL (corrispondenti a +/- 150mm a 3000m)
- Ripetibilità: +/- 0.025 MIL (corrispondenti a +/- 75mm a 3000m)
- Attacco alla slitta: Picatinny (1913 Mil Spec)
- Lunghezza basetta: 140mm
- Slot spacing: 100mm
- Altezza anelli: 1.85" (4,7mm) per i 30mm/34mm/35mm e 2" (5,08mm) per i 40mm
- Peso totale: 32oz (910gr) per i 30mm/34mm/35mm e 34oz (964gr) per i 40mm
- Materiale: Lega Alluminio 7075-T6 con rivestimento anodizzato
- Materiale della sotto-basetta: Lega acciaio 4140 con finitura Black Nitride
- Include: istruzioni in inglese e set di chiavi per assemblaggio iniziale

CARATTERISTICHE:

- Regolazione rapida e di facile utilizzo sul campo
- Cambio del setting senza muovere la testa o la mano dal grilletto
- Manopolina di blocco mantiene il setting dopo il rinculo
- Morsetti rinforzati per maggiore tenuta
- Bolla/livella sull'anello
- 1 Milradian = 100mm di correzione 100m.

RTM60 0-60 MILS 30mm € 1.190,00
IVEY SHOOTING RTM60 30MM RING MOUNT SYSTEM

RTM60 0-60 MILS 34mm € 1.190,00
IVEY SHOOTING RTM60 34MM RING MOUNT SYSTEM

RTM60 0-60 MILS 34mm (S&B) € 1.190,00
IVEY SHOOTING RTM60 34MM S&B RING MOUNT SYSTEM
(versione per Schmidt & Bender)

RTM60 0-60 MILS 35mm € 1.190,00
IVEY SHOOTING RTM60 35MM RING MOUNT SYSTEM

RTM60 0-60 MILS 40mm € 1.190,00
IVEY SHOOTING RTM60 40MM RING MOUNT SYSTEM

PMA PANDA & REMINGTON T HANDLE ACTION WRENCH

Chiave per smontaggio canna per azione Panda e Remington



Chiave a T per lo smontaggio delle canne. Compatibile con azioni Kelbly e Remington.

0305500000095

€ 146,50

PMA PANDA & REMINGTON T HANDLE ACTION WRENCH

PMA MICRO DIE ADJUSTER W/SET SCREW

Ghiera di regolazione micrometrica per dies

Il Regolatore micrometrico per dies PMA (MDA) sostituisce la ghiera esistente e può essere utilizzato con tutti i dies con filetto 7 / 8-14". Testato con tutte le principali marche di dies quali Redding, Wilson, Newlon, Hornady, RCBS, LEE; il suo funzionamento è sempre risultato regolare e molto preciso. Esso consente di effettuare facilmente modifiche alla ricalibratura del bossolo, avendo una precisione elevatissima sull'abbassamento della spalla modificando così l'headspace del bossolo. I segni incisi sull' MDA sono pari a circa .001 "(vero regolazione 0,000992)" abbassamento della spalla. Dividendo i segni incisi lo spostamento è quindi pari a circa 0,0005 ". Il design della MDA non permette di lavorare con la pressa Forster Co-Ax e con presse progressive e RCBS Summit. In alcuni casi, con dei calibri molto corti è necessario l'utilizzo dell'extended shell holder. Una vite a brugola consente il fissaggio della ghiera una volta trovata la regolazione giusta. Il MDA una volta settato rimane sul dies come la ghiera originale una volta tolto dalla pressa.



09132000003121

€ 98,50

PMA MICRO DIE ADJUSTER W/SET SCREW

PMA SOLID CARBIDE LARGE RIFLE PRIMER POCKET UNIFORMER



Fresetta per la sede dell'innesco di elevatissima qualità in carbide. Corredata di adattatore per trapano.

09133015000794

€ 145,00

PMA SOLID CARBIDE LARGE RIFLE PRIMER POCKET UNIFORMER

PMA MICRO DIE ADJUSTER W/ THUMB SCREW

Ghiera di regolazione micrometrica per dies

Il Regolatore micrometrico per dies PMA (MDA) sostituisce la ghiera esistente e può essere utilizzato con tutti i dies con filetto 7 / 8-14". Testato con tutte le principali marche di dies quali Redding, Wilson, Newlon, Hornady, RCBS, LEE; il suo funzionamento è sempre risultato regolare e molto preciso. Esso consente di effettuare facilmente modifiche alla ricalibratura del bossolo, avendo una precisione elevatissima sull'abbassamento della spalla modificando così l'headspace del bossolo. I segni incisi sull' MDA sono pari a circa .001 "(vero regolazione 0,000992)" abbassamento della spalla. Dividendo i segni incisi lo spostamento è quindi pari a circa 0,0005 ". Il design della MDA non permette di lavorare con la pressa Forster Co-Ax e con presse progressive e RCBS Summit. In alcuni casi, con dei calibri molto corti è necessario l'utilizzo dell'extended shell holder. Una pratica vite per il fissaggio a mano consente la chiusura della ghiera una volta trovata la regolazione giusta. Il MDA una volta settato rimane sul dies come la ghiera originale una volta tolto dalla pressa. Questa versione a differenza della sorella minore con il grano di fissaggio è l'ideale per chi utilizza un dies unico per più carabine dello stesso calibro, in quanto il pratico sistema di apertura della ghiera consente un cambio di headspace molto veloce.



09132000003122

€ 105,50

PMA MICRO DIE ADJUSTER W/THUMB SCREW

PMA LAPUA SMALL PRIMER POCKET ULTIMATE UNIFORMER

Fresetta small specifica per bossoli Lapua

Questa fresetta small per bossoli Lapua è specifica per il PPC, BR, 6.5x47 e 308 Palma. Questi bossoli elencati prima sono tutti con innesco small e foro di vampa da 0,062". I normali pulitori per la sede dell'innesco non riescono a fare un lavoro eccellente in quanto le quote della tasca d'innesco di questi calibri è diversa. Rispetto a tutti i concorrenti sul mercato questa è molto poi costosa, ma il modo in cui esegue l'operazione è praticamente PERFETTO. Chiedete ad un tiratore di bench rest che la possiede e ve la consiglierà a squarciagola!! A corredo adattatore per uso manuale e inserto esagonale per essere utilizzata con cacciavite o trapano/avvitatore.



09133015000762

€ 145,00

PMA LAPUA SMALL PRIMER POCKET ULTIMATE UNIFORMER

PMA LARGE RIFLE PRIMER POCKET SQUARING TOOL

Fresetta per la sede dell'innesco

Fresetta per la sede dell'innesco di elevatissima qualità. Corredata di adattatore per trapano.



09133015000763

€ 41,60

PMA LARGE RIFLE PRIMER POCKET SQUARING TOOL

PMA BULLET PULLER

Rimuovere la palla dal colpo finito

Quando si ricarica è inevitabile che prima o dopo abbiate la necessità di rimuovere qualche palla dal colpo finito. Per fare questo si è sempre utilizzato gli attrezzi convenzionali: martello cinetico, bullet puller da pressa o la cosiddetta "pinza". Due di questi necessitano dell'utilizzo della pressa mentre il primo procura molto rumore ma soprattutto non lascia la polvere nel bossolo. Questo attrezzo realizzato dalla PMA Tool su progetto di John Crawford, si utilizza a mano senza l'ausilio di presse o ulteriori attrezzi. Basta inserire il colpo nell'apposito foro, chiudere il morsetto e iniziare a sviare l'alloggiamento del bossolo. In un paio di giri avrete il bossolo in mano con la polvere ancora all'interno di esso e la palla bloccata nella morsa. Realizzata su misura per lo specifico calibro, consente di rovinare il meno possibile la palla, anche se è consigliato non riutilizzare le palle smontate per i vostri match importanti, ma utilizzarli come sighter o per sporcare la canna.



09151000001281

€ 144,00

PMA BULLET PULLER 30BR, 30MAJOR, 30X47

09151000001282

€ 115,50

PMA BULLET PULLER 6MMPPC, 6BR, 6 GRENDL

PMA ACTION CLEANING TOOL KIT

Kit per la pulizia dell'azione



Il kit di pulizia per l'azione PMA è la soluzione migliore ed innovativa per la pulizia del recesso delle alette e camera della vostra carabina. Questo anziché

utilizzare come tutti i suoi concorrenti un feltrino che non arriva in tutti gli angoli, utilizza un disco di spugna che garantisce alla pezzuola che gli viene posizionata davanti di aderire perfettamente a tutti gli angoli dell'azione fino ad arrivare al recesso delle alette. Questi dischi sono di due misure per adattarsi al meglio a tutti i tipi di azione, e per non dover cambiare i dischi ad ogni pulizia si utilizza

una pezzuola da 3" che trattiene meglio lo sporco. Nel kit sono comprese due bacchette: una per la pulizia del recesso alette e una per la pulizia della camera di scoppio con il relativo scovolo, oltre a 5 dischi in spugna (3 large e due small) e alcune pezzuole da 3". Dischi, pezzuole e scovolo sono acquistabili anche separatamente come ricambi.

15219000000227

€ 66,20

PMA ACTION CLEANING TOOL KIT

PMA LARGE RECESS FOAM CLEANING DISCS

Dischi in spugna di ricambio large

Dischi in spugna di ricambio per l'Action Cleaning Tool. Questa misura può essere utilizzata su tutte quelle azione che possiedono l'otturatore a due tenoni (Kelbly, Remington, Tikka, Bat, Sabatti, ecc.) Confezione da 5 pezzi.



15219000000228

€ 7,20

PMA LARGE RECESS FOAM CLEANING DISCS

PMA SMALL RECESS FOAM CLEANING DISCS

Dischi in spugna di ricambio small

Dischi in spugna di ricambio per l'Action Cleaning Tool. Questa misura può essere utilizzata su tutte quelle azione che possiedono l'otturatore a tre tenoni (Sako, Bat, Bardanrd, ecc.). Confezione da 5 pezzi.



15219000000229

€ 7,20

PMA SMALL RECESS FOAM CLEANING DISCS

PMA SMALL RIFLE PRIMER POCKET SQUARING TOOL

Fresetta per la sede dell'innesco di elevatissima qualità. Corredata di adattatore per trapano.



NON ADATTA PER BOSSOLI

LAPUA IN CAL. 220 R, 6BR, 6.5X47 e 308 Palma.

09133015000793

€ 44,50

PMA SMALL RIFLE PRIMER POCKET SQUARING TOOL

FIX IT STICKS COMBINATION KITS

Kit multi-utensile compatti per lavoro sul campo



Tutti i kit multi-utensile comprendono un set di Fix It Sticks oppure una chiave T-Way, almeno una paio di Torque Limiters (limitatori di coppia), 16 Bits intercambiabili, due adattatori: 1/2" Socket + 1/4" Bit, ed una custodia in cordura Deluxe. Sono leggeri, compatti, tascabili e perfetti per cacciatori e tiratori che necessitano anche di lavorare direttamente sul campo.

Di seguito la tabella dei kit disponibili:

CODICE	DESCRIZIONE	PREZZO
FISTLS1	Fix It Sticks 65/25 Torque Limiters Kit con Deluxe Case + 16 bits + 1/2" Socket & 1/4" Bit Adapter	€ 150,00
FISTLS2	Fix It Sticks 65/15 Torque Limiters Kit con Deluxe Case + 16 bits + 1/2" Socket & 1/4" Bit Adapter	€ 150,00
FISTLS3	Fix It Sticks 45/25 Torque Limiters Kit con Deluxe Case + 16 bits + 1/2" Socket & 1/4" Bit Adapter	€ 150,00
FISTLS4	Fix It Sticks 45/15 Torque Limiters Kit con Deluxe Case + 16 bits + 1/2" Socket & 1/4" Bit Adapter	€ 150,00
FISTLS11	Fix It Sticks 65/45/25/15 Torque Limiters Kit con Deluxe + 16 bits + 1/2" Socket & 1/4" Bit Adapter	€ 202,00
FIST-LS11-T	Fix It Sticks 65/45/25/15 Torque Limiters Kit con T-Way + 16 bits + 1/2" Socket & 1/4" Bit Adapter	€ 202,00

FIX IT STICKS TORQUE LIMITERS

Limitatori di coppia per chiavi dinamometriche Fix It Sticks



Questi versatili e tascabili limitatori di coppia sono facili da utilizzare su tutte le chiavi della Fix It Sticks. Sono stati progettati per applicare in modo preciso la coppia di torsione, in modo da prevenire quelle fastidiose sovra-torsioni o sovra-coppie che rendono imperfetta la chiusura di viti di anelli e basi. Sono stati disegnati per lavorare con tutti i bit da 1/4" ed i rispettivi driver. Mantengono l'accuratezza e la precisione per più di 20,000 cicli, test certificati di laboratorio. Sono adatti a praticamente tutti gli attacchi per ottiche ed alla maggior parte delle carabine.

Di seguito la tabella dei torque limiters disponibili:

CODICE	DESCRIZIONE	PREZZO
FISTL15	Fix It Sticks 15 Inch/Lbs Torque Limiter	€ 45,00
FISTL20	Fix It Sticks 20 Inch/Lbs Torque Limiter	€ 45,00
FISTL25	Fix It Sticks 25 Inch/Lbs Torque Limiter	€ 45,00
FISTL30	Fix It Sticks 30 Inch/Lbs Torque Limiter	€ 45,00
FISTL45	Fix It Sticks 45 Inch/Lbs Torque Limiter	€ 45,00
FISTL49	Fix It Sticks 49 Inch/Lbs Torque Limiter	€ 45,00
FISTL55	Fix It Sticks 55 Inch/Lbs Torque Limiter	€ 45,00
FISTL65	Fix It Sticks 65 Inch/Lbs Torque Limiter	€ 45,00
FISTL70	Fix It Sticks 70 Inch/Lbs Torque Limiter	€ 45,00
FISTL80	Fix It Sticks 80 Inch/Lbs Torque Limiter	€ 45,00





ORIGINAL PALLE CUSTOM USA



La missione dell'azienda Bart è quella di produrre semplicemente la migliore, la più dritta e la più uniforme palla a disposizione di un tiratore di Benchrest competitivo. In poche parole le dimensioni e i profili sono studiati per VINCERE! Tutte le palle Bart's in calibro 6mm hanno stabilito fantastici record negli USA ed inoltre hanno vinto la gran parte delle più importanti competizioni che si svolgono negli USA (come ad esempio il Super Shoots e il World Championships). Fra tutte, quella di più successo è stata proprio la ULTRA.

Cal. 6mm - Bart's Ultra - 68gr - Flat Base

È una ogiva di medie dimensioni progettata con una certa conicità. La dimensione del suo diametro in corrispondenza dell'anello di pressione è di 0.2435", mentre si assottiglia sul corpo centrale dove il diametro misura 0.2434". Come per il nucleo, anche l'intera palla è progettata a doppio raggio, con un profilo di ogiva 9 sulla parte posteriore che poi finisce in testa con un profilo di ogiva 6.5. In pratica possiede circa 0.040" di superficie in più rispetto al nucleo. Questa è la palla regina della sua categoria che ha vinto innumerevoli Super Shoots e World Championships e che ha stabilito notevoli record mondiali di categoria. È disponibile con il peso di 68 grani e in configurazione Flat Base – FB.

100 pz. € 61,00 1000 pz. € 515,00

Cal. .22 - Bart's Original - 52gr - Flat Base

Questa palla calibro .22 è disponibile con il peso di 52 grani ed in configurazione Flat Base – FB. Prodotta come la famosa Ultra in calibro 6mm garantisce altissima precisione e costanza. Vincitrice di innumerevoli competizioni nella categoria Hunter Bench Rest diventa una delle più utilizzate e vincenti per i calibri 222 Rem e 222 Rem Mag.

100 pz. € 56,50 500 pz. € 307,00 1000 pz. € 408,00

Cal. 6mm - Bart's Ultimate - 68gr - Boat Tail

"This is Bart's new boattail design that has been winning everywhere!"
"Questo nuovo boattail della nuova palla Bart's è stato disegnato per vincere ovunque"
Questa è la descrizione fornita per le neonate di casa Bart's, le ULTIMATE BOATTAIL.

1000 pz. € 515,00

HOTTENSTEIN BULLETS

Cal. 6 mm 68 gr – BT

Palle Custom USA calibro 6 mm 68 gr Boat Tail. Realizzate con dies Niemi 7-10,5.

100 pz. € 61,90 500 pz. € 262,00



BIB

La BIB è una azienda fondata da Randy Robbinet che negli anni si è sempre più specializzata nella produzione di palle custom per il tiro di precisione. Tutte le palle sono prodotte secondo specifiche ideali e sempre più perfette inerenti al "Twist Rate". Il twist rate non è altro che il rapporto di torsione del materiale che compone la palla stessa. Di conseguenza, produrre palle con un twist rate ideale significa andare ad impartire al proiettile una stabilità giroscopica Sg pari a 1,5. Ciò significa che la perfetta linearità e direzionalità rettilinea della palla sono assolutamente garantite dal progetto e dalla tecnologia produttiva della palla stessa. Il coefficiente Sg è stato calcolato a livello del mare, con condizioni ambientali standard e con una velocità di uscita dalla volata della canna



di 3291,84 Km/h (=3000 FPS). Per dare un termine di paragone semplice e concreto, tutte le palle che possiedono un rapporto di torsione compreso fra 1.4 e 1.9 allora saranno garantite per un tiro ad elevata precisione. Invece, per tutti i rapporti di torsione maggiori o minori, a parità di velocità, si ha un indice per cui la potenziale precisione della palla non è più garantita. Per fornire un paragone con le palle commerciali, dai test effettuati a parità di condizioni si evince che il loro twist rate è compreso fra i 0.015 ed i 0.020. Cioè la precisione non è più una garanzia. Infine, tutte le ogive possiedono una configurazione cosiddetta 'TANGENTE' con un diametro nominale che è definito dalla matrice che si utilizza per produrle.



Cal. .30 - 118 gr - Flat Base	100 pz. € 119,00	250 pz. € 253,00
Cal. .22 - 52 gr - Flat Base	100 pz. € 69,20	500 pz. € 294,00
Cal. .6 - 67 gr - Flat Base	100 pz. € 76,50	500 pz. € 324,00
Cal. .6 - 104 gr - Boat Tail	100 pz. € 123,60	250pz. € 263,00

CAUTERUCIO

Tutte le palle sono progettate con un design a punta cava (il cosiddetto 'Hollow Point'), sono prodotte e create su mantelli ("jackets") della Sierra Matching che possono resistere molto bene alle alte velocità. Per produrre queste palle non viene utilizzato alcun tipo di pressa automatica. Sono prodotte personalmente da Cauterucio a mano, attraverso le migliori matrici in carbonio esistenti al mondo. L'azienda Cauterucio possiede all'incirca 18 presse RockChucker modificate appositamente per produrre a mano le singole palle. Il signor Cauterucio è l'unico operaio specializzato che si occupa di tutta la filiera di produzione delle palle, sostanzialmente fa tutto lui e segue personalmente ogni singolo passaggio per poter essere sicuro al 100% della qualità TOP delle proprie palle. Egli estrude personalmente il cavo in piombo per poter garantire una assoluta uniformità di lavorazione. Tutto ciò che devono fare i tiratori è andare a ricaricare le palle finite così come sono e poi spararle. Questa è una delle fondamentali raccomandazioni del signor Cauterucio in quanto egli garantisce la perfezione delle palle finite, segue e controlla sin dal principio ogni singola fase della lavorazione. Le palle provenienti dal medesimo lotto non devono essere in alcun modo mescolate con le palle prodotte in altri lotti, sia successivi che precedenti. Questo perché Cauterucio stesso controlla il singolo lotto in modo tale da garantire la perfetta uniformità delle palle contenute nello stesso.

Cal. 6,5 - 120 gr - SPIT. BT	50 pz. € 42,50		
L.R. Cal. .6,5 - 120 gr - VLD	100 pz. € 92,00		
L.R. Cal. .6,5 - 141 gr - VLD	100 pz. € 92,00	500 pz. € 380,00	
Cal. 7 mm - 177,7 gr - VLD	50 pz. € 56,00	100 pz. € 140,50	500 pz. € 596,00
Cal. .30 - 118 gr - FB	100 pz. € 119,00	500 pz. € 506,00	
Cal. .30 - 125 gr - FB	100 pz. € 92,00		
Cal. .30 - 135 gr - FB	50 pz. € 46,00	100 pz. € 92,00	500 pz. € 391,00
Cal. .30 - 155 gr - BT	50 pz. € 52,50	100 pz. € 105,00	500 pz. € 391,00
Cal. .30 - 165 gr - BT	50 pz. € 52,50	100 pz. € 105,00	500 pz. € 446,00
Cal. .30 - 200 gr - BT	50 pz. € 55,20	100 pz. € 110,00	500 pz. € 469,00
Cal. .30 - 211 gr - BT	50 pz. € 55,20	100 pz. € 110,00	500 pz. € 469,00

LE OGIVE HASLER

La realizzazione di questa serie di ogive da competizione e da caccia, oltre all'esperienza balistica, necessitava anche di ricerca, consulenze e sperimentazioni, conoscenze di metallurgia, disponibilità di attrezzature e macchine utensili speciali, macchinisti esperti e soprattutto un'accurata selezione di materie prime di alta qualità. Per ottenere un prodotto top era infatti necessario assicurare **un compromesso perfetto tra lavorabilità e caratteristiche meccanico-balistiche**, un'esigenza che richiedeva un notevole investimento per ottenere dall'industria il rame con le caratteristiche necessarie. Nonostante la complessità del progetto, le fortissime convinzioni di Giuseppe hanno motivato il gruppo a seguitare nell'idea e a dare vita al marchio **HASLER competition & hunting bullets**.

HASLER HUNTING ARIETE

La nuova linea Ariete è progettata per la caccia, anche se è eccellente per il tiro di precisione. La differenza con la linea "Hunting" consiste esclusivamente nell'effetto terminale. Le palle della linea Ariete si affungano invece di frammentarsi. Le palle ariete necessitano di un controllo più frequente del livello di ramatura della canna.



Istruzioni Per L'inserimento Del Tip

I tip vengono forniti in una busta all'interno della confezione. È sufficiente inserire senza troppa pressione, il tip nel foro apicale, girare il proiettile puntandolo su una superficie piana, fare pressione sul fondo del proiettile stesso e dopo aver sentito un netto scatto, il tip sarà così perfettamente collocato. Per evitare scivolamenti, vi consigliamo di

utilizzare un piano non troppo liscio (il legno sarebbe l'ideale), oppure di frapporre un panno o anche semplicemente una rivista di carta.

AH-6-77		Ogiva HA cal. 6 (.243) da 77 grn cb 0,360	50 pz	€ 73,90
AH-6,5-108		Ogiva HA cal. 6,5 (.264) da 108 grn cb 0,365	50 pz	€ 73,90
AH-6,5-125		Ogiva HA cal. 6,5 (.264) da 125 grn cb 0,445	50 pz	€ 75,80
AH-257-98		Ogiva HA cal. .257 da 98 grn cb 0,370	50 pz	€ 73,90
AH-270-112		Ogiva HA cal. .270 da 112 grn cb 0,360	50 pz	€ 75,80
AH-270-122		Ogiva HA cal. .270 da 122 grn cb 0,380	50 pz	€ 75,80
AH-7-125		Ogiva HA cal. 7 (.284) da 125 grn cb 0,380	50 pz	€ 75,80
AH-7-139		Ogiva HA cal. 7 (.284) da 139 grn cb 0,430 - 5 anelli	50 pz	€ 76,70
AH-7-152		Ogiva HA cal. 7 (.284) da 152 grn cb 0,450	50 pz	€ 77,70
AH-30-148		Ogiva HA cal. 30 da 148 grn cb 0,415	50 pz	€ 75,80
AH-30-159		Ogiva HA cal. 30 da 159 grn cb 0,435 - 5 anelli	50 pz	€ 76,70
AH-30-168		Ogiva HA cal. 30 da 168 grn cb 0,500	50 pz	€ 77,70
AH-8-160		Ogiva HA cal. 8 (.323) da 160 grn, cb 0,375	50 pz	€ 78,60
AH-9,3-203		Ogiva HA cal. 9,3 da 203 grn	40 pz	€ 69,20

HASLER HUNTING

Questa linea è dedicata alla caccia. Si tratta di ogive dal disegno specifico HPBT, la cui struttura esterna è uguale a quelle dedicate al tiro di precisione. La differenza è solo nelle misure della gola e per la presenza di tre o quattro brocciature interne alla gola stessa che ne indeboliscono la struttura facilitandone un'apertura omogenea. Questo, unito alla qualità eccellente della lega di rame, offre vantaggi importanti anche nell'uso venatorio, perché si ottiene un equilibrio perfetto tra precisione, effetto terminale e difesa della carne dell'animale. L'apertura omogenea della palla è tale da garantire l'abbattimento ma non deturpa l'animale.



La palla sottocalibrata offre un altro vantaggio fondamentale dal punto di vista venatorio, ossia la possibilità di caricare propellenti veloci e mantenere un'alta precisione anche con canne corte.

Ne consegue un maggior comfort di tiro da parte del cacciatore e una minore frizione sul profilo interno della canna. Le monolitiche Hasler con la caratteristica struttura a o-ring, offrono a parità di calibro un coefficiente balistico eccellente che favorisce un incremento della velocità.

H-6-80		Ogiva H cal 6 (.243) da 80 grn cb 0,370	50 pz	€ 73,90
H-6,5-110		Ogiva H cal 6,5 (.264) da 110 grn cb 0,365	50 pz	€ 73,90
H-6,5-128		Ogiva H cal. 6,5 (.264) da 128 grn cb 0,440	50 pz	€ 75,80
H-257-100		Ogiva H .257 da 100 grn cb 0,370	50 pz	€ 73,90
H-270-115		Ogiva H .270 da 115 grn cb 0,365	50 pz	€ 75,80
H-270-125		Ogiva H .270 da 125 grn cb 0,380	50 pz	€ 75,80
H-7-125		Ogiva H cal 7 (.284) da 125 grn cb 0,375	50 pz	€ 75,80
H-7-127		Ogiva H cal 7 (.284) da 127 grn cb 0,375	50 pz	€ 78,80
H-7-145		Ogiva H Special cal 7 da 145 grn, cb 0,435	50 pz	€ 78,60
H-30-140		Ogiva H cal 30 da 140 grn cb 0,360	50 pz	€ 75,80
H-30-150		Ogiva H cal 30 da 150 grn cb 0,410	50 pz	€ 75,80
H-30-154		Ogiva H cal 30 da 154 grn cb 0,435	50 pz	€ 75,80
H-30-168		Ogiva H Special cal. 30 da 168 grn, cb 0,500	50 pz	€ 78,60
H-8-160		Ogiva H cal. 8 (.323) da 160gr	50 pz	€ 78,60

Competition Electronics è stata fondata nel 1982 da un ingegnere elettrico con la passione per il tiro sportivo, che ha riconosciuto la necessità di qualcosa di più efficace di un cronometro per il tiro dinamico. Il timer Pro Shot è stato il nostro primo progetto, che ha rivoluzionato il modo con cui i tiratori di pistola potevano rilevare i propri tempi e colpi. Poco dopo, il cronografo Pro Tach Ballistic è stato lanciato sul mercato ed ha permesso a tutti i tiratori di poter misurare la velocità delle munizioni e capire l'accuratezza delle proprie ricariche. Anche nell' airgun e tiro con l'arco è stato molto utile ed apprezzato. Questi due prodotti sono stati tra i primi nel loro genere. Oggi stiamo ancora producendo prodotti di qualità che sono accessibili, utili, e realizzati a Rockford, IL. Il nostro obiettivo è di rendere i dispositivi pratici ed utili per molti anni, adattandosi alle nuove tecnologie.

CRONOGRIFO PROCHRONO LTD DIGITAL

Rispetto al modello Digital precedente, la Competition Electronics ha incrementato le specifiche performance di questo cronografo mantenendo sempre la stessa qualità e precisione. Questo cronografo, come dichiarato dal produttore, è stato progettato per misurare praticamente tutto ciò che spara: armi da fuoco, fucili a canna liscia, armi aria compressa, arceria, e paintball.

Sviluppato per operare stand-alone, senza possibilità di connessione con dispositivi esterni. La tecnologia interna è stata rifinita con un upgrade dei circuiti elettronici. Il sistema operativo permette le stringhe multiple di tiri, memorizzando così le varie sessioni e le relative statistiche. La sensibilità del sistema è stata incrementata andando a comprendere varie condizioni di luce e differenti palle. L'orologio interno è molto più veloce e garantisce una accuratezza di +/- 0,5%. Alimentazione con batterie 9 Volt.



CARATTERISTICHE:

- Range di Velocità: 20 - 9,999 feet per secondo (6 - 3047 metri al secondo)
- Range di Temperature: 20-100 °F (-6 - 40 °C)
- Dimensioni: 16x4x3-1/4 inches (40,6x10,1x8,3 cm)
- Peso: 2.1 lbs (952 gr)
- Batterie richieste: Una da 9-volt alcalina (Non Inclusa)
- Durata stimata batteria: circa 20 ore consecutive di operatività
- Capacità memoria: fino a 9 stringhe ciascuna di 99 tiri
- Tempo minimo fra spari consecutivi: 500 milli-secondi
- Accuratezza: +/- 0,5%

0509600000026
CRONOGRIFO PROCHRONO LTD DIGITAL

€ 154,90

PROCHRONO DLX BLUETOOTH



Il cronografo balistico ProChrono DLX possiede specifiche di accuratezza e precisione migliorate ed il Bluetooth integrato.

La nuova generazione del ProChrono basato su un design collaudato che continua a fornire misurazioni precise dal 1985! Ottimo per armi da fuoco, fucili a pompa, tiro con l'arco, fucili ad aria compressa e paintball. È tutto incluso per uso esterno. Per uso interno, consigliamo il sistema di illuminazione interna opzionale (articolo n. CE-4100). Richiede una batteria alcalina da 9 volt per il funzionamento (non inclusa).

Ecco alcune caratteristiche chiave:

- Connettività Bluetooth integrata e più opzioni con app GRATUITE per iOS, Android, Kindle, PC e Mac
- Rifiniture interne ed esterne con aggiornamenti del circuito e del design della custodia
- Costruito con un sistema operativo completo con memoria e statistiche multiple di tiro
- Sistema di rilevamento compatibile con un'ampia varietà di condizioni di luce e proiettili
- Il sensore interno per il tiro è più veloce per una maggiore precisione fino a +/- 0,5% o superiore
- Batteria sostituibile alcalina da 9 volt (non inclusa) per oltre 20 ore di funzionamento

CARATTERISTICHE:

- Intervallo di velocità: 20 - 9,999 piedi al secondo - 6,1 - 3047 m/s
- Intervallo di temperatura: 20-100 gradi Fahrenheit (da -7°C a 38°C)
- Dimensioni: 16x4x3-1/4 pollici - 40,64x10,16x8 cm
- Peso: 2,1 libbre - 953gr.
- Batteria richiesta: una batteria alcalina da 9 volt
- Durata della batteria: circa 20 ore di funzionamento
- Filetto del foro di montaggio: 1/4x20
- Dimensioni filetto della guida: 3/16x16 pollici
- Capacità di memoria: fino a 9 stringhe fino a 99 scatti ciascuna
- Tempo minimo tra gli scatti: 500 mSec
- Risoluzione di scatto: 31 nSec (Crystal Controlled)
- Precisione: +/- 0,5% della velocità misurata (o migliore)
- Bluetooth: BT2 e BT4LE

0509600000025
Cronografo ProChrono Dlx Bluetooth

€ 214,00

DIGITAL REMOTE CONTROL PROCHRONO

Digital Remote Control ProChrono



Il Digital Remote è un dispositivo compatto che consente il controllo completo del ProChrono digitale fino a 25 metri di distanza. Richiede una batteria da 9 volt per il funzionamento. Estende i pulsanti di controllo del cronografo fino al vostro banco. Contiene un collegamento integrato a infrarossi senza fili che si interfaccia con la stampante termica HP82240B opzionale per stampare statistiche, deviazioni standard ecc. Made in USA.

CE4000

Digital Remote Control ProChrono

€ 121,50

PROCHRONO DEBRIS SHIELD



Copertura trasparente in Lexan che protegge il display e i sensori da detriti. Copre tutto il fronte e la parte superiore dell'unità. Anche con questa protezione montata tutti i pulsanti necessari all'utilizzo restano accessibili. Non è da considerarsi come una protezione per i proiettili.

CE2519

ProChrono Debris Shield

€ 26,90

PROCHRONO REPLACEMENT DIFFUSER PACK



Ricambio per tutti e due i modelli di cronografi ProChrono Pal o Digital. Il kit comprende 4 aste metalliche e due diffusori in materiale plastico.

CE2526

ProChrono Replacement Diffuser Pack

€ 15,90

BLUETOOTH ADAPTER X PROCHRONO



Ora è possibile aggiungere il modulo Bluetooth al vostro ProChrono digital per una connessione wireless per i dispositivi mobili (Non è compatibile con tutti i dispositivi, vedi sotto per i dettagli).

Richiede 3 batterie AAA per il funzionamento.

Alcune caratteristiche fondamentali:

- funziona con Android e dispositivi Apple più recenti (ipad4 o più recente e iPhone4s o più recente)
- applicazione gratuita disponibile per il download da App Store (Android "Play Store" e Apple "App Store")
- Controlla il tuo cronografo con un telefono o tablet
- Raccogliere, visualizzare ed esportare i dati in modalità wireless da 0 fino a 50 piedi di distanza
- Statistiche e dati meteo.

Piccola unità che si monta sul cronografo e si collega alla porta dati LED di stato di connessione.

CE3812

Digital Link Bluetooth Adapter x ProChro

€ 107,00

CRONOGRIFO PROCHRONO PAL



Il ProChrono Pal misura con precisione la velocità di quasi tutto ciò che spara, ad un prezzo economico con il vantaggio della sua facilità di utilizzo. Richiede una batteria da 9 volt per il funzionamento. Tutto è incluso per l'uso esterno. Per uso interno, vi consigliamo il sistema opzionale di illuminazione per interni (# CEI-4100). LA capacità di 99 colpi lo rende molto versatile, e può essere usato con qualsiasi tipo di arma a partire dal calibro 22 LR. Sullo schermo si possono visualizzare la minima, massima velocità e standard deviations (SD) tramite la pressione del pulsante sotto lo schermo.

CE3900

Cronografo ProChrono Pal

€ 147,00

LIGHTING KIT PROCHRONO

Lighting Kit ProChrono



Accessorio necessario per l'uso interno del cronografo. Compatibile con qualsiasi dei cronografi modello ProChrono. Funziona con una presa di corrente da 120 volt per fornire l'illuminazione ideale per il ProChrono.

CE4100

Lighting Kit ProChrono

€ 89,00



RCBS MATCH-MASTER DIGITAL POWDER SCALE & DISPENSER

Questa bilancia con dispenser della RCBS si pone come obiettivo quello di garantire velocità e accuratezza mai visti prima. Dotata della tecnologia brevettata con due tubicini di erogazione, consente di fare dosi in meno di 20 secondi con una accuratezza di 0.10 grani. In modalità

Match invece si può arrivare ad un'accuratezza di 0.04 grani, pur richiedendo un tempistica ovviamente maggiore. Grazie alla App RCBS è possibile controllare le impostazioni e le funzioni della Matchmaster via bluetooth. Calibrare la bilancia con semplici step da seguire, impostare l'erogazione della polvere in modalità: auto, manuale oppure match. E inoltre possibile configurare la bilancia ed il dispenser in base ad esigenze custom di ricarica, per garantire la maggiore accuratezza possibile.

RCBS98941 € 1.435,50
RCBS Matchmaster digital powder scale & dispenser



RCBS CHARGEMASTER LINK ELECTRONIC POWDER DISPENSER

La nuova RCBS ChargeMaster Link combina una impareggiabile accuratezza nella misurazione della polvere in un involucro compatto, con l'aggiunta della tecnologia Bluetooth e la possibilità di disabilitare i segnali acustici. La RCBS, leader mondiale nella misurazione e nel dosaggio della polvere, è orgogliosa di annunciare la ChargeMaster Link. Basata su una robusta e precisa cella di carico e sulla performante elettronica della ChargeMaster Lite, la Link rende ancora più avanzato il processo di misurazione della polvere mediante la tecnologia Bluetooth accoppiata con la nuova ed aggiornata app RCBS, davvero un'esperienza di dosaggio della polvere molto lineare e precisa.

CARATTERISTICHE:

- Bluetooth compatibile con la App gratuita
- Possibilità di disabilitare i segnali acustici
- Accuratezza di 0.1 Grani: Capacità di 2000-Grani
- Possibilità di collegarla con un pacco batterie esterno
- Alimentazione elettrica approvata CE
- Display Touchscreen LCD a 16 segmenti
- Veloce tempo di accensione
- Piastra sigillata per tenere lontana la polvere esterna
- Angolazione del tubo dispenser ottimale per velocità ed accuratezza
- Avviso di Sovraccarico
- Schermo lampeggiante

RCBS98944 € 459,00
RCBS CHARGEMASTER LINK ELECTRONIC POWDER DISPENSER



CHARGE MASTER™ COMBO

ChargeMaster™ Combo

Il C.M. Combo unisce le funzioni della bilancia C.M. 1500 e del dispenser C.M., preassemblato per fornire una combinazione di velocità e precisione nella ricarica. Semplicemente, si riempie il contenitore di polvere da una libbra con polvere

infume, si digita il peso desiderato della dose di polvere e si preme il pulsante erogatore. Il tempo medio di erogazione di una dose di polvere da 60 grs. è di circa 30 secondi. L'erogazione può essere effettuata sia in grani che in grammi: vengono erogate con precisione tutte le polveri estruse, sferiche e a placche, da 2 a 300 grani con uno scarto di +/- 0.1 grs. È possibile memorizzare oltre 30 fra le dosi preferite per un facile e veloce richiamo. L'accesso al piattino della bilancia è semplice sia per utenti destri che mancini. Il coperchio trasparente evita fluttuazioni nelle pesate dovute a correnti d'aria, senza per questo oscurare la vista della dose di polvere che viene erogata. Lo scarico laterale consente un facile svuotamento del contenitore della polvere, una volta ultimate le operazioni di ricarica. L'alimentazione del C.M. Dispenser avviene tramite la connessione con la bilancia C.M. 1500: in questo modo si utilizza un solo cavo di corrente di alimentazione.

RCBS98924 € 639,00
ChargeMaster Combo



ROCK CHUCKER® SUPREME PRESS

Pressa Rock Chucker® Supreme

La pressa Rock Chucker ha subito un restyling di allungamento per poter accettare i bossoli delle nuove cartucce più lunghe ed ha cambiato nome in Rock Chucker Supreme.

Utilizzabile sia da destra che da sinistra, estremamente resistente e versatile, Supreme è ideale sia per il principiante che per il ricaricatore professionista. Può essere trasformata da singola a pluristazione con l'adattatore Piggyback n. 4.

RCBS09356 € 325,00
Pressa Rock Chucker Supreme

CO-AX® PRESS WITH "S" JAWS MODEL B3

Pressa "Co-Ax" con ganasce "S"

Perché rendere complicato il procedimento di ricarica? La pressa Co-Ax lo mantiene semplice pur offrendo la ben nota precisione legata al nome di Forster.

La pressa Forster Co-Ax è dotata di parecchie peculiarità che la rendono davvero unica nel suo genere, tra le quali:

- Sostituzione della matrice ad incastro. Si può realmente passare da matrice per ridimensionamento a matrice per alloggiamento palla in due secondi.
- Un sistema di raccolta degli inneschi usati che convoglia inneschi e residui di carbone attraverso un tubetto in un contenitore, mantenendo prive di polvere e sporcia le parti mobili.
- Doppie barrette guida flottanti per assicurare un perfetto allineamento.
- Dal momento che sulla testa della pressa Co-Ax non agisce assolutamente alcuna coppia di torsione, una lunga durata è la regola anziché l'eccezione. In virtù delle sue caratteristiche di progetto, tutte le forze sulla pressa sono in equilibrio sia sotto sforzo, sia a riposo.
- La pressa Co-Ax offre un'amplificazione meccanica pari a tre volte quella offerta da una pressa ordinaria a "C". È possibile procedere al ridimensionamento dell'intero bossolo tirando la leva col mignolo.
- La pressa Co-Ax consente un allineamento perfetto tra matrice e bossolo grazie allo speciale progetto delle ganasce portabossolo, che centrano esattamente il bossolo nella matrice.
- Priva com'è di sostegni o bracci levainneschi mobili, che spesso ingombrano e ostruiscono, la pressa Co-Ax lascia molto spazio libero per operatori sia destri che mancini.
- La pressa Co-Ax accoglie tutte le matrici standard da 7/8"x14, alcune anche con i loro anelli di chiusura. È tuttavia raccomandato l'uso degli anelli Forster cod. FRDIEG10DOZEN.
- L'innescatore inserisce gli inneschi con la precisione tipica della produzione in serie. L'innescatore forma sempre un angolo perfettamente retto con la testa del bossolo, cosicché gli inneschi risultano ben saldi al loro posto, ad una distanza costante ed uniforme sotto il livello della testa. Essi non si rompono mentre vengono inseriti, nè possono sporgere col rischio di causare spari accidentali.

Il portainneschi, poi, funziona così bene da permettere di spostare l'attività di ricarica dalla cantina al soggiorno... Non c'è più carbone, polvere, inneschi usati o nuovi sul pavimento o sulla pressa.

Il tubo di caduta, incorporato nella pressa sotto il portabossoli, convoglia gli inneschi usati e gli altri residui in un contenitore sotto la pressa. Per vuotare quest'ultimo, è sufficiente rimuoverlo.

FR028271 € 570,00
Co-Ax® Press with "S" jaws, Model B3

FRSH1000 € 36,90
Short Handle for Co-Ax® Press

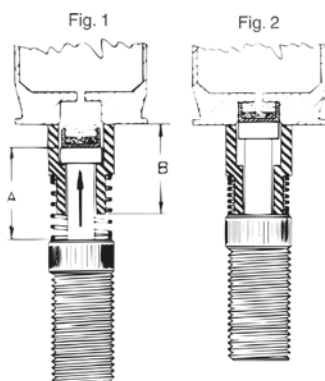

La quota "A" è di 0.005" più grande della quota "B". Così, l'innesco risulterà sempre alloggiato 0.005" al di sotto del fondello del bossolo. Indipendentemente dalla forza applicata o dalla variazione nelle dimensioni del bossolo, è impossibile rovinare l'innesco o variarne accidentalmente la profondità d'alloggiamento.





BUSHING BUMP NECK SIZING DIE & 3 NECK BUSHINGS

Kit matrice per colletto con tre boccole

Per i ricaricatori che scelgono di mantenere le dimensioni del bossolo dopo lo sparo piuttosto che ridimensionarlo, queste matrici sono una vera necessità. Benché esse operino soltanto sul colletto dei bossoli, esse eliminano alcuni problemi associati alla spalla del bossolo. Possono anche prolungare la vita dei bossoli.

ITEM	CALIBRO	PREZZO
FRBBK2141	.223 Rem	€ 121,00
FRBBK2261	6,5x47 Lapua	€ 165,00
FRBBK2410	6,5x.284	€ 121,00
FRBBK2420	6,5x55 Swedish	€ 121,00
FRBBK2651	.300 Win Mag	€ 121,00
FRBBK2701	.300 WSM	€ 134,00
FRBBK2751	.308 Win	€ 165,00



ULTRA™ MICROMETER SEATER DIE

Inseritore di palla micrometrico

Questa matrice include tutte le rinomate caratteristiche di alloggiamento in linea retta dei dies originali, più una regolazione micrometrica extra accurata per controllare la profondità dell'alloggiamento del proiettile, con incrementi di 0.001" o addirittura di 0.0005".

Gran parte dell'errore un tempo associato al processo di alloggiamento è eliminato con questo tipo di matrici.

Una volta che il proiettile è stato alloggiato vicino alla profondità desiderata e questa sia stata misurata, è sufficiente avvitarlo la regolazione micrometrica fino alla profondità desiderata e la cartuccia sarà esattamente della lunghezza richiesta.

ITEM	CALIBRO	PREZZO
FRU00016	.222 Rem	€ 150,00
FRU00019	.222 Rem Mag	€ 150,00
FRU00022	.223 Rem	€ 150,00
FRU00031	.22-250 Rem	€ 150,00
FRU00034	.243 Win	€ 150,00

FRU00037	6mm BR Rem	€ 150,00
FRU00038	6mm Dasher	€ 150,00
FRU00040	6mm PPC Sako	€ 150,00
FRU00044	6mm XC	€ 150,00
FRU00056	260 Rem	€ 150,00
FRU00057	6,5x47 Lapua	€ 150,00
FRU00060	6,5x284 Norma	€ 150,00
FRU00062	6,5 Creedmoore	€ 150,00
FRU00064	6,5x55 MSR/Skan	€ 150,00
FRU00070	270 Win	€ 150,00
FRU00089	284 Win	€ 150,00
FRU00085	7mm Rem Mag	€ 150,00
FRU00086	7mm Rem Ultra Mag	€ 150,00
FRU00087	7mm Rem Saum	€ 150,00
FRU00090	7mmWSM	€ 150,00
FRU00095	300 Rem Saum	€ 150,00
FRU00098	300 Rem Ultra Mag	€ 150,00
FRU00100	300 Win	€ 150,00
FRU00101	300 WSM	€ 150,00
FRU00107	308 Win/Natl Match	€ 150,00
FRU00113	30-06 SPR	€ 150,00
FRU00127	338 Lapua	€ 150,00



CROSS BOLT DIE LOCK RING

Anello di chiusura con bullone

Con un semplice miglioramento costruttivo, Forster ha risolto due problemi comuni a molti ricaricatori: il disallineamento

dell'anello di chiusura e/o la filettatura danneggiata. Gli anelli Forster presentano un bullone che connette le due estremità dell'anello, al posto della vite convenzionale che viene stretta direttamente sulla filettatura. Il risultato è un più preciso accoppiamento dell'anello con la filettatura, un allineamento più affidabile senza inclinazioni, la prevenzione di ogni danneggiamento alla filettatura non toccata dal bullone, che può essere stretto o allentato con un semplice cacciavite. Questi anelli, in dotazione a tutti i dies Forster, si adattano ai dies standard da 7/8" x 14 della maggior parte dei fabbricanti.

FRDIEG10	Cross Bolt Die Lock Ring - Single	€ 8,30
FRDIEG10DOZEN	Cross Bolt Die Lock Ring - 12 pz.	€ 69,90



DATUM DIAL KIT W/ STORAGE BOX

Forster Datum Dial Kit W/con scatola rigida

Il sistema Datum Dial è uno strumento di massima precisione, facile uso e molto versatile.

Esso facilita di molto la misurazione della spalla (headspace) del bossolo e della palla una volta inserita nel bossolo. I vantaggi che offre l'utilizzo di questo strumento sono:

- Maggior precisione della vostra arma avendo delle misure sempre precise.
- Una chiusura dell'otturatore sempre uguale e morbida grazie ad una misurazione accurata del headspace.
- Facile e veloce fare la selezione di palle in base a una misura accurata. I componenti principali sono un corpo e le tre rotelle intercambiabili, che vi permetteranno di usare questo pratico prodotto su tutti i calibri e bossoli. Rispetto a tutti i suoi concorrenti ora in commercio si contraddistingue per la velocità del cambio calibro; ruotando la rotella con i vari calibri possiamo passare facilmente da un ipotetico 22" ad un 308", una sfera spinta da una molla pensa a tenere perfettamente ferma la ruota garantendo la massima precisione e ripetizione delle misure.

FRDDKIT
Datum Dial Kit W/ Storage Box

€ 170,90



INNESCATORE FORSTER CO-AX PRIMER TOOL

Ci sono moltissimi altri innesicatori sul mercato, ma nessuno come il nuovo ed esclusivo Forster Co-Ax® Primer tool. A differenza degli altri, è progettato in modo che la persona può decidere dove e quando fermarsi nell'inserimento. Questo si traduce in un inserimento perfetto ed un' accensione affidabile. Non sono necessari supporti aggiuntivi come shellholder.

Le ganasce EZ-Just permettono di poter agganciare qualsiasi bossolo da fucile o da pistola con uno spessore del fondello di 0,045 "a 0,072". Gli inneschi vengono inseriti prima su di un tubo, che una volta agganciato all'innescatore vi permetterà di inserire i primer con

velocità e precisione.

FR011521
Innescatore Forster Co-Ax Prime Tool

€ 155,00

POWDER FUNNEL WITH LONG DROP TUBE

Imbuto con tubo

Questo imbuto con tubo può aggiungere da tre a otto grani di polvere alla carica di lancio, a seconda del bossolo che si sta usando. L'imbuto, il cui funzionamento non necessita che la carica della cartuccia venga compressa, lavora al meglio con polvere 4831 e con altre polveri a combustione lenta, quando si desiderano cariche al massimo della capacità.



FR011021
Powder Funnel with Long Drop Tube

€ 29,90



FORSTER SHELL HOLDER ADAPTER PLATE

Adattatore per trasformare lo shell holder automatico della pressa Co-Ax. Questa conversione permette di montare i classici shell holder RCBS, Redding, Hornady ecc.

FRAP1000
FORSTER SHELL HOLDER ADAPTER PLATE

€ 32,50



FORSTER PROTECTIVE COVER FOR CO-AX PRESS

Tela protettiva per pressa.

FR028271300
FORSTER PROTECTIVE COVER FOR CO-AX PRESS

€ 19,90

NOTA I NOSTRI PRODOTTI PROVENGONO PRINCIPALMENTE DA MERCATI ESTERI (USA, ...) E PER QUESTO MOTIVO SONO SOGGETTI A DIVERSE VARIAZIONI DI PREZZO DURANTE L'ANNO, DOVUTE AL CAMBIO DELLA VALUTA. IN FASE DI ORDINAZIONE, **CONTROLLARE SEMPRE IL NOSTRO SITO** PER AVERE LE ULTIME QUOTAZIONI AGGIORNATE E CORRETTE.

WWW.ARMERIAREGINA.IT



FORSTER DIE STORAGE BOX



Box vuoto per lo stoccaggio dei dies. La particolarità di questo tipo di scatola è la possibilità di stoccare al suo interno anche dies molto lunghi o con le ghiera in posizioni estreme.

FRDIE0002
Forster Die Storage Box

€ 11,50

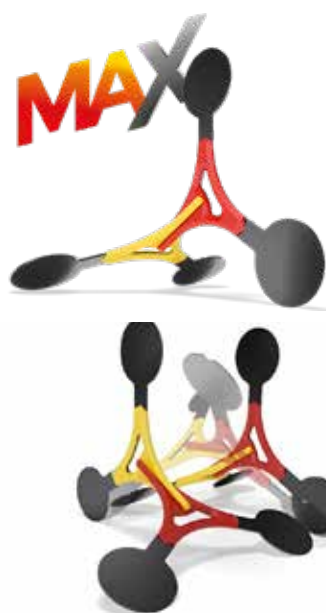

FLIP TARGET MAX

Sistema anti-rimbalzo facile assemblaggio

BERSAGLI DI ESTREMA RESISTENZA E SICUREZZA fatti di acciaio AR500

Zone di impatto realizzate in acciaio di alta resistenza che assorbe l'energia cinetica dei proiettili anche da corta distanza.

FLIPTARGET-MAX
FLIP TARGET MAX PER ARIA COMPRESSA

€ 27,90

Distanza corretta secondo potenza e CALIBRO DELL'ARMA			
	Cal. 4,5 mm .177	Cal. 5,5 mm .22	Cal. 6,35 mm .25
16 JOULE 12 FT/LBS	CORTA DISTANZA	CORTA-MEDIA DISTANZA	CORTA-MEDIA DISTANZA
24 JOULE 18 FT/LBS	CORTA-MEDIA DISTANZA	CORTA-MEDIA DISTANZA	MEDIA DISTANZA
32 JOULE 24 FT/LBS	CORTA-MEDIA DISTANZA	MEDIA-LUNGA DISTANZA	MEDIA-LUNGA DISTANZA
+40 JOULE +30 FT/LBS	MEDIA-LUNGA DISTANZA	MEDIA-LUNGA DISTANZA	MEDIA-LUNGA DISTANZA
DISTANZA DI SICUREZZA	CORTA DISTANZA	MEDIA DISTANZA	LUNGA DISTANZA
	5 m 5.5 yd	20 m 20 yd	50 m 50 yd

Il principio del funzionamento di flip-target è molto semplice. Con ogni tiro, il bersaglio ruota sull'asse centrale e fa un passo di 15 cm. Una nuova zona d'impatto si alza pronta per il prossimo tiro. Per tiratori esperti e principianti in cerca di un po' di divertimento, flip-target mette alla prova e porta nuove sfide con ogni tiro. Un centro sul bersaglio fa sì che flip-target si sposti avanti continuamente su qualsiasi terreno. Grazie al suo sistema di riposizionamento il tiratore può stabilire la distanza e difficoltà come preferisce.



FLIP TARGET CADET

ESTREMAMENTE LEGGERO
PER ARMI AD ARIA COMPRESSA
DI BASSA POTENZA OPPURE
ALTA POTENZA A LARGA
DISTANZA
STRUTTURA IN POLEX 100%

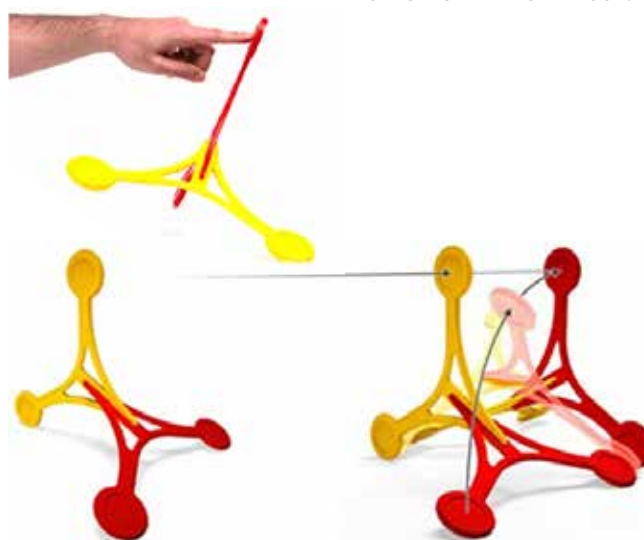

FLIPTARGET-CADET
FLIP TARGET CADET PER ARIA COMPRESSA

€ 24,90

Distanza corretta secondo potenza e CALIBRO DELL'ARMA			
	Cal. 4,5 mm .177	Cal. 5,5 mm .22	Cal. 6,35 mm .25
7 JOULE 5 FT/LBS	CORTA-MEDIA DISTANZA	CORTA-MEDIA DISTANZA	CORTA-MEDIA DISTANZA
DISTANZA DI SICUREZZA	7 m 7 yd		
16 JOULE 12 FT/LBS	MEDIA DISTANZA	MEDIA DISTANZA	MEDIA DISTANZA
24 JOULE 18 FT/LBS	MEDIA DISTANZA	MEDIA-LUNGA DISTANZA	MEDIA-LUNGA DISTANZA
+32 JOULE +24 FT/LBS	LUNGA DISTANZA	LUNGA DISTANZA	LUNGA DISTANZA
DISTANZA DI SICUREZZA	CORTA DISTANZA	MEDIA DISTANZA	LUNGA DISTANZA
	15 m 15 yd	20 m 20 yd	50 m 50 yd

IOSSO PASTA BORE CLEANING



Pasta abrasiva per pulizia e lucidatura della canna.

IOSSO-10215
Iosso Pasta Bore Cleaning

€ 8,90

IOSSO PASTA GUN BRITE POLISH



Sicuro per l'uso su pistole brunate di fabbrica, in acciaio inossidabile, cromate e al nichel. Rimuove le incrostazioni da polvere, la ruggine superficiale, l'ossidazione e lo scolorimento dalla canna, gli anelli neri dalla faccia dei tamburi. Lo smalto lascia un rivestimento protettivo non oleoso che resiste alle impronte digitali e all'umidità.

IOSSO-10202
Iosso Pasta Gun Brite Polish 2oz.

€ 8,50

I NOSTRI PRODOTTI PROVENGONO PRINCIPALMENTE DA MERCATI ESTERI (USA,...) E PER QUESTO MOTIVO SONO SOGGETTI A DIVERSE VARIAZIONI DI PREZZO DURANTE L'ANNO, DOVUTE AL CAMBIO DELLA VALUTA. IN FASE DI ORDINAZIONE,

CONTROLLARE SEMPRE IL NOSTRO SITO PER AVERE LE ULTIME QUOTAZIONI AGGIORNATE E CORRETTE. WWW.ARMERIAREGINA.IT

NOTA



IOSSO CASE POLISH TUMBLER MEDIA ADDITIVE



Pulisce e lucida i bossoli in ottone fino a renderli brillanti. Rimuove le incrostazioni, i residui, l'ossidazione, e la polvere. Aggiungi Iosso Case Polish nel tuo tumbler. Riduce notevolmente i tempi di burattatura e dona al tuo ottone una finitura come nuova. Brilla con un'elevata lucentezza e protegge da future ossidazioni. Nuova Formula Bio-Based, sicura per l'utilizzatore e sicura per l'ambiente.
CONFEZIONE DA 8 OZ.

IOSSO-10600
Iosso Case Polish Tumbler Media Additive 8oz.

€ 11,50

IOSSO PRE-TREATED TUMBLING MEDIA CORN COBB



Questo media mix per tumbler contiene una miscela specificatamente studiata per la pulizia dei bossoli. Sono i classici corn cobb, ampiamente usati per i tumbler, combinati con un quantitativo dosato di Iosso Case Polish

- Rimuove residui carboniosi, ossidazione, tracce di polvere e macchie
- Pulisce e lucida fino ad ottenere il massimo di brillantezza
- Riduce il tempo di pulitura nel tumbler
- Formula a base bio senza odore!

IOSSO-10604
Iosso Pre-Treated Tumbling Media Cron Cobb 3lbs

€ 16,50

FRANKFORD PERFECT FIT RELOADING TRAY

Tavoletta portabossoli in materiale plastico



BF695795 € 9,90
FRANKFORD PERFECT FIT RELOADING TRAY #2
PER I CALIBRI: 17, 222 EM, 223 REM MAG, 223 REM, 30 M1, 300 AAC.

BF292930 € 8,90
FRANKFORD PERFECT FIT RELOADING TRAY #2S
PER I CALIBRI: .32 ACP, .32 S&W LONG, .380 ACP

BF824257 € 8,90
FRANKFORD PERFECT FIT RELOADING TRAY #3
PER I CALIBRI: 9MM LUGER, 9MM MAKAROV

BF163246 € 8,90
FRANKFORD PERFECT FIT RELOADING TRAY #4
CALIBRI: 6PPC, 7.62X39, 38 SPECIAL, 357 MAGNUM, 220 RUSSIAN, 30 REM.

BF844786 € 8,90
FRANKFORD PERFECT FIT RELOADING TRAY #5
CALIBRI: 22-250, 243 WIN, 270 WIN, 30/06, 308 WIN, 6BR, 30 BR, 6XC, 6.5X55, 7X57, 7BR, 7-08, 280 REM, 300 SAVAGE, 8X57 M.

BF713498 € 8,90
FRANKFORD PERFECT FIT RELOADING TRAY #6
CALIBRI: 284 WIN, 30-30 WIN, 44 SPECIAL, 44 MAG, 444 MARLIN.

BF663641 € 8,90
FRANKFORD PERFECT FIT RELOADING TRAY #7
CALIBRI: REM ULTRA MAG, WSM, SAUM, BELTED MAG, 450 MARLIN, 375 H&H, 300 WIN, 7 REM MAG, WEATHERBY.



FRANKFORD BRASS CLEANING SOLUTION

Soluzione liquida per la pulizia dei bossoli in ultrasuoni o a mano. Da diluire 40:1.

BF878787 € 34,00
FRANKFORD BRASS CLEANING SOLUTION



FRANKFORD QUICK-N-EZ CASE TUMBLER

Vibropulitore per bossoli, può contenere fino a 600 9mm, 350 223 Rem e 150 308 W. Con l'ausilio della graniglia (non inclusa) grazie alle vibrazioni prodotte dal motore fa girare i bossoli al suo interno che quindi lasceranno sporco sulla graniglia mentre loro usciranno perfettamente puliti esternamente.

BF515667 € 83,00
Frankford Quick-N-EZ Case Tumbler



FRANKFORD TRANSFER MAGNET

Magnete per la divisione degli aghi dai bossoli. Pratica maniglia per il rilascio degli aghi permette una facile divisione e stoccaggio degli aghi magnetici.

BF909271 € 29,90
FRANKFORD TRANSFER MAGNET



FRANKFORD ARSENAL VIBRA PRIME

Se anche voi avete una pressa progressiva e ogni volta che si tratta di caricare gli inneschi nei tubi vi sembra un lavoro noioso e lento Frankford Arsenal ha progettato Vibra Prime. Questo grazie al suo sistema di vibrazione può caricare 100 inneschi in una manciata di

secondi senza alcun inghippo. I tubi una volta riempiti vengono facilmente scaricati in tutte le presse progressive in commercio. Funziona con 2 batterie AA (non incluse).

BF855712 € 68,90
FRANKFORD ARSENAL VIBRA PRIME



FRANKFORD PLATINUM S HANDHELD DEPRIMING

Decapsulatore a mano universale. Semplice ed efficace questo attrezzo vi permetterà di disinnescare i vostri bossoli

senza usare la pressa. Estremamente efficiente è stata disegnata per una semplice e veloce rimozione dell'innesco, il sistema di boccole universale permette di essere usata dal calibro 20 al 338 Lapua (esclusi i calibri con foro di vampa da 0.062), Gli inneschi spenti vengono recuperati nell'apposito contenitore, realizzato completamente in alluminio e acciaio può essere usato sia con i più piccoli bossoli da pistola ai grandi da carabina.

BF909283

Frankford platinum s handheld depriming

€ 75,90



FRANKFORD POWDER HANDS FREE FUNNEL

Imbuto "di precisione" con 16 boccole divise per calibro in modo da ridurre a zero la pos-

sibilità di fuoriuscita di polvere durante la fase di caricamento. Incluso nel kit si trova una prolunga da 4" che una volta applicata all'imbuto permette di inserire una quantità di polvere maggiore all'interno del bossolo. Le boccole comprese vanno dal Cal. 17 al 45.

BF832516

Frankford Powder Hands Free Funnel

€ 36,50



FRANKFORD ARSENAL POWDER TRICKLER

Centellinatore per polvere della Frankford Arsenal della serie Platinum Series. Possiede una capacità più grande dei normali centellinatori. Prodotto a macchina con acciaio pesante per prevenire oscillazioni o sbilanciamenti. Dispensa la polvere in modo consistente e molto preciso.

BF903535

FRANKFORD ARSENAL POWDER TRICKLER

€ 34,90



FRANKFORD PLATINUM POWDER INTELLI-DROPPER

La Frankford Arsenal Intellidropper è la più avanzata ed intelligente bilancina per la misurazione della polvere al momento sul mercato. Possiede un pulsante per la calibrazione brevettato

appositamente per una veloce ed accurata misurazione della polvere. La capacità di dosaggio polvere automatica e manuale consente di mantenere fino a 250 grani per singola dosata. L'app per dispositivi mobili permette di ricaricare in modo ancora più facile, in quanto è progettata per dedicare più tempo alla ricarica e meno alla ricerca del dato perso. L'applicazione lavora assieme all'Intellidropper, salvando i dati di ricarica nel modo più organizzato, comprensivo ed intelligente possibile.

CARATTERISTICHE

- display LCD molto largo con facile accesso ai controlli
- APP gratuita disponibile, da usare come database di dati e come annotazioni
- capacità di dosaggio automatica e manuale
- pesa fino a 7000gr di polvere
- accuratezza di +/-0.1 grani
- possibilità di collegamento Bluetooth

BF1082250

FRANKFORD PLATINUM POWDER INTELLIDROPPER

€ 282,90

FRANKFORD ARSENAL PLATINUM SERIES CENTRO AUTOMATICO TORNITURA DEI BOSSOLI



Il Case Trim & Prep Center di Frankford Arsenal® rifinisce accuratamente l'ottone in pochi secondi. Un innovativo utensile con pinza regolabile e sistema di boccole indicizza la spalla del bossolo e può essere impostato per rifinire con precisione l'ottone alla lunghezza desiderata. Una volta regolato il supporto dell'utensile, è sufficiente inserire il bossolo nel supporto stesso ed una pinza garantisce allineamento esatto con il tagliente ad alta velocità. Una serie di tre pinze e sei boccole (tutte incluse) si adattano a qualsiasi calibro dal 17 Remington al 460 Weatherby. Oltre al tagliente, la stazione gestisce fino a tre utensili aggiuntivi contemporaneamente. Le frese e gli utensili per smussare sono realizzati in acciaio temprato di alta qualità.

BF1094737

FRANKFORD ARSENAL Platinum Series Centro Automatico Tornitura dei Bossoli

€ 314,90



FRANKFORD ARSENAL M-PRESS COAXIAL PRESS

La pressa di ricarica Frankford Arsenal® Single Stage è stata progettata per fornire al ricaricatore le munizioni più precise possibili. Pressa di ricarica con un sistema di supporto per bossoli universale facile da regolare, e un vassoio per recupero inneschi facile da svuotare. In combinazione con il sistema di supporto universale per bossoli di facile regolazione, è possibile passare dai calibri piccoli ai magnum con la rotazione di un quadrante. Il sistema di fustelle flottanti consente un allineamento ottimale del proiettile, contribuendo a ridurre al minimo il 'run-out'.

BF1097879

Frankford Arsenal M-Press Coaxial Press

€ 409,90



FRANKFORD ROTARY TUMBLER LITE

Il tumbler rotativo Frankford Arsenal® Lite è la versione compatta del tumbler rotante serie Platinum. Questo rotary tumbler può contenere fino a 300 bossoli di ottone del calibro .223. Il Rotary Tumbler Lite è particolarmente indicato per pulire volumi più ridotti. Una delle migliori caratteristiche è il suo motore elettrico ad azionamento diretto esente da manutenzione. Il tappo a tenuta stagna è trasparente per consentire di controllare l'azione di caduta mantenendo l'area di ricarica pulita e asciutta.

BF1097881

FRANKFORD ROTARY TUMBLER LITE 220V

€ 209,90

FRANKFORD PLAT S PRIMER POCKET SWAGER

- Il design verticale presenta una leva regolabile
- I pistoni Small e Large, a seconda della sede dell'innesco, sono rapidamente intercambiabili
- Telaio in alluminio fissabile su un qualsiasi bancone
- Il posizionamento del bossolo è regolabile in modo da centrare perfettamente la sede dell'innesco
- Il bossolo viene espulso automaticamente (inclusi un reggi-bossolo Large ed uno Small)

BF110007

FRANKFORD PLAT S PRIMER POCKET SWAGER

€ 159,90

FRANKFORD PLATINUM SERIES PERFECT SEAT HAND PRIMER



Il Frankford Arsenal® Perfect Seat Hand Primer assicura di non sovraccaricare la sede dell'innesco e di non schiacciare il primer. È dotato di un quadrante che regola la profondità di inserimento fino a .001 alla volta con un intervallo di regolazione totale di .05. Una volta impostata la profondità di inserimento, il primer non andrà mai più in profondità della profondità impostata.

CARATTERISTICHE

- Lo strumento viene fornito completo di 12 supporti per coprire i calibri più popolari e il vassoio contiene oltre 100 inneschi
- Funziona con inneschi small e large
- Un sistema di rilascio rapido del pollice consente di passare facilmente da primer small a large
- Costruito in metallo pressofuso ad alta resistenza con componenti interni in acciaio

BF110006

FRANKFORD PLATINUM SERIES PERFECT SEAT HAND PRIMER

€ 114,90

FRANKFORD UNIVERSAL PRECISION CASE TRIMMER



FRANKFORD ARSENAL Platinum Series Set Completo di Utensili per Preparazione Bossoli (da utilizzare su trapano).

- Colletto regolabile dal calibro .17 Remington al calibro .460 Weatherby
- Funziona con qualsiasi trapano da 1/2"
- La fresa di acciaio inox resterà affilata per migliaia di utilizzi
- Micro-regolabile
- Il sistema di fresatura universale si auto-regola, ogni volta, sui bossoli per un taglio preciso

BF1092514

FRANKFORD UNIVERSAL PRECISION CASE TRIMMER

€ 143,90

FRANKFORD ARSENAL ASCIUGATORE AD ARIA PER BOSSOLI PLATINUM SERIES



L'asciugatore per bossoli Frankford Arsenal è un sistema rapido, utile ed efficiente per asciugare i bossoli.

- 6 vassoi amovibili, per tenere calibri diversi separati, possono asciugare fino a 1.000 bossoli .223 o 2.000 bossoli 9mm
- La ventola superiore non consente all'umidità di accumularsi nel circuito
- L'intero processo di asciugatura, interno ed esterno, dei bossoli richiede meno di un'ora
- L'aria forzata, a 500 watt, non lascia macchie di acqua sui bossoli

BF110123

FRANKFORD ARSENAL Asciugatore ad Aria per Bossoli Platinum Series 220V

€ 135,00

FRANKFORD CASE PREPARATION ESSENTIAL KIT



Kit di utensili essenziali per la preparazione dei bossoli della Frankford Arsenal (serie Platinum).

Il kit include:

- Inside Chamfer Tool
- Outside Deburring Tool
- Uniformatore/pulitore foro di vampa Large e Small
- Utensili Large e Small Primer Pocket Crimp Cutter

BF909214

FRANKFORD CASE PREPARATION ESSENTIAL KIT

€ 75,90

FRANKFORD PILE DRIVER BULLET PULLER



FRANKFORD DISASSEMBLATORE MUNIZIONI DA MURO/BANCO. Il nuovo Pile Driver Bullet Puller della Frankford Arsenal è progettato per essere montato sul banco da lavoro o sulla parete per un comodo accesso. Il design semplice della leva utilizza la forza della molla per estrarre le ogive fino al calibro .30-06 e un supporto aggiuntivo (venduto separatamente) permette di arrivare fino a .338 Lapua. Le ogive e la polvere vengono catturati in una scatola di raccolta inclusa. Dimensioni: 20" x 5" x 2,75" (LUNGHEZZA X LARGHEZZA X PROFONDITÀ).

CARATTERISTICHE:

- Il design della leva utilizza la forza di inerzia per estrarre i proiettili con facilità, dimostrandosi più facile da usare e meno dannoso rispetto ai tradizionali metodi di estrazione dei proiettili
- Il supporto standard può contenere fino al calibro .30-06, il supporto magnum è venduto separatamente
- Raccoglie tutti i componenti in un contenitore per comodità e include un raccordo spinato per collegare un eventuale tubo
- La funzione di sicurezza integrata impedisce l'innesto del meccanismo senza che il carrello sia completamente bloccato in posizione

BF1116083

FRANKFORD PILE DRIVER BULLET PULLER

€ 71,90

FRANKFORD QUICK-N-EZ IMPACT BULLET PULLER



Il martello cinetico a impatto Quick-N-EZ Frankford Arsenal® è perfetto per quando devi estrarre alcune palle. Questo strumento a impatto semplifica l'estrazione delle palle. Basta un "colpo" e l'ogiva viene separata dal bossolo. Sono incluse tre diverse pinze che consentono di estrarre palle da quasi tutti i calibri, dal 22 Hornet al 45-70, con o senza montatura.

BF836017

FRANKFORD QUICK-N-EZ IMPACT BULLET PULLER

€ 24,50



LYMAN ACCU-TOUCH-2000 ELECTRONIC SCALE

Realizzata con il nuovissimo display touch la nuova bilancia Lyman ha una capacità di 2000 grani, una nuova tecnologia antirollio assicura una precisione assoluta di un decimo di grano. Incluso con la bilancia viene fornito un powder trickler che può essere usato sia a destra che a sinistra, pennello e adattatore universale per la corrente. Questa bilancia assicura una assoluta precisione ma anche una velocità e comodità d'uso grazie al powder trickle integrato.

7751558 Lyman accu-touch-2000 electronic scale € 209,00



LYMAN CASE TRIM XPRESS 230V

Case Trim Xpress di Lyman offre ai ricaricatori la velocità e la precisione che cercavano durante le operazioni di trimmatura dei bossoli. L'unità dispone di una propria alimentazione e di un potente motore a velocità variabile, quindi non è necessario utilizzare trapani o acquistare motori separatamente. Usando le boccole che entrano in contatto con la spalla del bossolo, la Case Trim Xpress rifinisce rapidamente e in modo pulito il tuo bossolo semplicemente spingendo il fondello contro la fresa in metallo duro a lunga durata. Il trimmer viene fornito con un set di 10 boccole (quelle evidenziate in arancione nella tabella qui in basso) progettate per adattarsi ai più popolari calibri per carabina. Le boccole supportano e centrano il colletto con il cutter. Non sono necessari pilot! Le boccole sono caricate a molla per fornire un taglio regolare e senza sforzo: consente all'utente di trimmare circa 15 bossoli al minuto. Inoltre, Case Trim Xpress è dotato di una rotella di regolazione che consente facilmente la regolazione della lunghezza con incrementi di "0,001". Inoltre, Case Trim Xpress è realizzato con un alloggiamento compatto a basso profilo che non impegna tutto lo spazio del tuo banco da ricarica.

7862016 Lyman case trim xpress 230v € 229,00



LYMAN COMPACT POWDER SYSTEM GEN-6 230V

Accurate a un decimo di grano, la GEN 6 dispensa tutti i tipi di polvere senza fumo a due grani per secondo. Inoltre, è dotata di una funzione di ripetizione automatica che fa partire una nuova carica ogni volta che il piattino viene rimesso sulla bilancia. Sulla nuova base completamente digitale si sono risolti i problemi comunemente

riscontrati nei vecchi modelli, il sistema è stato migliorato in tutti i sensi, tre minuti di riscaldamento, una nuova tecnologia anti statica e anti-deriva, la sofisticata schermatura elettronica che resiste a interferenze da altri dispositivi elettronici come i telefoni cellulari, ecc. Grazie al nuovo display LCD di grandi dimensioni, i pulsanti sono facili da usare. Inoltre, il serbatoio della polvere è dotato di scarico rapido che velocizza i cambiamenti di polvere.

Caratteristiche:

- Comandi touch-screen
- Nuovo sistema di riscaldamento in 3 minuti
- Funzione di ripetizione automatica
- Cambio polvere veloce
- Schermatura ultra resistente
- Nuovo sistema Anti-Static / Anti-Drift
- Velocissima: eroga 2 Grani al secondo
- Precisione 1/10 grano
- Gestisce tutti i tipi di polveri senza fumo.

7750550 Lyman compact powder system gen-6 230v € 339,50



LYMAN PRECISION FUNNEL SET BRASS SMITH PRO

Imbutino con set multicalibro in alluminio anti-statico. Utensili necessario per il ricaricatore esigente da carabina. Gli inserti multicalibro sono molto precisi, vengono torniti a CNC dal pieno di alluminio. Sono facili e veloci da installare e rimuovere. L'imbutino possiede una maniglia molto comoda. Il tutto viene fornito in una comoda scatola che contiene imbutino e inserti. Il kit contiene 6 inserti dei calibri: .22 - .243/6mm - .25/6,5mm - .270/7mm - .30 - .338

7752432 Lyman precision funnel set brass smith pro € 50,90

LYMAN RANGE MAGIC PREMIUM BULLET LUBE



Lubrificante per palle da pistola. Aumenta la velocità, la precisione, permette di ridurre la dose di polvere e sporca meno.

2857286 Lyman range magic premium bullet lube € 8,20

LYMAN TURBO 2500 SONIC CASE CLEANER 220V

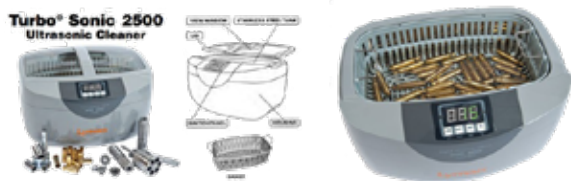

Lyman Turbo sonic 2500 permette di pulire i bossoli dentro e fuori in meno di 10 minuti. Grazie all'utilizzo della temperatura oltre alla soluzione interna, permette una veloce pulizia di tutte le parti del bossolo, sede dell'innesco inclusa. Temperatura e tempo sono controllati tramite il display LCD. Con questa macchina potrete pulire bossoli, parti d'arma, dies e moltissimo altro ancora.

7631702 Lyman turbo 2500 sonic case cleaner 220V € 224,00

LYMAN TURBO 6000 SONIC CASE CLEANER 220V



Lyman Turbo 6000 sonic ha un serbatoio di 6,3 quarti di gallone britannico (12.8 "x 8" x 3.9 "). Pulisce fino a 1300 bossoli del 9 millimetri e 600 del 308 Win. The Turbo 6000 sonic è alimentata da due trasduttori ad ultrasuoni di stampo industriale. Il serbatoio ha uno scarico laterale con un tubo integrato per una facile sostituzione del liquido. Insieme viene fornito il cestino per una facile rimozione dei pezzi o bossoli lavati. Questa macchina per una ottimale pulizia lavora a caldo con la possibilità di regolare la temperatura. Pulisce grosse quantità di bossoli internamente ed esternamente in meno di 20 minuti. Display a led con varie impostazioni di tempo.

7631726 Lyman turbo 6000 sonic case cleaner 220v € 425,00



LYMAN MAGNUM INERTIA BULLET PULLER

Martello cinetico completo di due inserti, uno large e uno small. Funziona su tutti i calibri.

7810216 Lyman magnum inertia bullet puller € 35,90

LYMAN TURBO TUMBLER BRASS BAGGIES



Retine in plastica per la divisione dei bossoli dello stesso calibro o di calibri diversi, se puliti nello stesso tumbler. Permette di separare bossoli di calibri diversi e pulirli contemporaneamente nello stesso tumbler.

7631391 Lyman turbo tumbler brass baggies € 12,00

LYMAN TURBO CHARGER REACTIVATOR



Graniglia del tumbler che non pulisce più bene i bossoli? Nessun problema, potete allungarne ulteriormente la vita con questo prodotto. Versato in giusta quantità all'interno del tumbler e lasciato agire con tumbler in funzione per 5 minuti senza coperchio vi permette di utilizzare ancora più a lungo la vostra graniglia.

7631322 Lyman turbo charger reactivator 4oz € 8,20

7631324 Lyman turbo charger reactivator 16oz € 24,50



LYMAN MEDIA CORNCOB

Graniglia per la pulizia dei bossoli da usare nel tumbler.

7631307 Lyman graniglia media corncob 2 lbs € 22,00

7631394 Lyman graniglia media corncob 4,5 lbs € 25,90

7631320 Lyman graniglia media corncob 10 lbs € 33,00

LYMAN SUPER MOLY BULLET FINISHING KIT



Kit per la molicotatura delle palle.

Comprende:

- 2 contenitori da montare sul tumbler
- 6 oz di polvere di Moly
- 2 pounds di graniglia per la finitura
- 1.75 pounds di ceramica media

7631384

Lyman super moly bullet finishing kit

€ 91,50

LYMAN ELECTRONIC DIGITAL TRIG PULL GAUGE



Strumento digitale per la misurazione del peso di scatto. L'indicatore digitale trigger Pull è dotato di un ampio display LCD. Può essere convertito a leggere in chilogrammi o libbre. A differenza di altri indicatori, non ci sono

pesi scorrevoli di cui preoccuparsi. È sufficiente posizionare l'indicatore sul grilletto e tirare! Questo strumento valuta accuratamente e registra i risultati. È anche possibile eseguire letture multiple e il Pull Gauge Digital trigger vi dirà il peso medio per la stringa. Questo è lo strumento perfetto per tutti i tiratori, cacciatori o chiunque abbia voglia di adeguare lo scatto in base alle esigenze.

7832248

Lyman electronic digital trig pull gauge

€ 86,50



LYMAN TURBO TUMBLER TWIN PACK

Tumbler di altissima qualità per la pulizia dei bossoli da pistola e carabina. Dotato di due contenitori: uno per la pulizia dei bossoli e uno più piccolo per la molicotatura delle palle.

7631328

Lyman turbo tumbler Twin Pack

€ 149,00

LYMAN BORECAM DIGITAL BORESCOPE



Il nuovo boscoscopio di Lyman offre ai tiratori un mezzo per ispezionare accuratamente le canne delle loro armi da fuoco per verificare usura, erosione, segni, sporco e altri danni. Questo funziona con canne dal cal. .20 in poi, e funziona con la tecnologia delle telecamere in miniatura. Il display mostra una chiara immagine della parte interna della canna e permette anche di scattare foto. L'immagine verrà memorizzata su una scheda SD standard e poi può essere visualizzata su un computer o laptop. L'asta è lunga 22" ed è graduata quindi ci si può rendere conto perfettamente di dove si sta guardando.

04055

Lyman borecam digital borescope

€ 410,00

LYMAN CYCLONE CASE DRYER 230V



Il compagno perfetto per qualunque dei sistemi per la pulizia dei bossoli a Ultrasuoni o Rotativi. Non serve più aspettare giorni e giorni affinché i bossoli si asciugino all'aria! La convezione forzata di aria calda che produce il Cyclone sui bossoli puliti permette di asciugare i bossoli dentro e fuori entro massimo uno o due ore, senza antiestetici aloni. I singoli vassoi permettono di tenere separati i vari bossoli a seconda del calibro. Inoltre, questo asciugatore può essere usato per le parti di armi che sono state preventivamente pulite in ultrasuoni.

CARATTERISTICHE:

- può contenere fino a 1000 bossoli del 223
- oppure fino a 2000 bossoli del 9mm
- timer di 3 ore
- maniglie incassate per ogni vassoio per un facile carico e scarico
- tempo di asciugatura veloce
- asciuga bossoli e parti di armi
- vassoi in ABS molto resistente

7631561

Lyman borecam digital borescope

€ 123,50

TARGET CUSTOM PART XNR EXTREME NO RUST



Protettivo, penetrante, impermeabilizzante!
L'XNR entra letteralmente nelle finiture preservandole dalla corrosione e soprattutto, data la formulazione, riesce a proteggere a lungo termine l'arma anche in presenza di estrema umidità.
Ideale per tutte le rifiniture delle armi, siano esse di moderna concezione quanto le più datate, così come per i tecnopolimeri ed i legni pregiati delle armi fini.

RILASCIARE UN LEGGERO VELO DI XNR SUI COMPONENTI DELL'ARMA E LASCIARE CHE AGISCA PER 30 > 50 SECONDI IN MODO CHE PENETRI LE PARTI, DOPO DI CHE RIMUOVERE CON UN PANNO ED ASCIUGARE.

1521800000154
TARGET CUSTOM PART XNR
EXTREME NO RUST

€ 13,00

TARGET CUSTOM PART XGC EXTREME GUN CLEANER



Potentissimo pulitore sgrassante armi, ideale per aggredire lo sporco più difficile!
Ideato per la rimozione immediata dei residui incombusti della polvere da sparo e dei residui post-accensione degli inneschi.
Non c'è sporco che l'XGC possa temere.
A differenza di tanti "pulitori per metalli" l'XGC non è deleterio nei confronti delle finiture quali bruniture, lucidature a specchio ed i "metal coat" di ultima generazione così come i tecnopolimeri.

SPRUZZARE L'XGC SULLE PARTI DA PULIRE DOPO DI CHE ATTENDERE POCHI Istanti IN MODO CHE IL PRODOTTO EVAPORI. CONSIGLIAMO DOPO L'UTILIZZO DELL'XGC DI APPLICARE L'XTREME NO RUST.

1521800000153
TARGET CUSTOM PART XGC
EXTREME GUN CLEANER

€ 10,50

TARGET CUSTOM PARTS XCU-CERAFLON 30ML



XCU, una sigla che in ambito armi sportive in breve tempo è diventata sinonimo di potenza lubrificante!

Non un semplice olio o un semplice grasso, l'XCU è il CUSCINETTO D'OLIO che protegge le guide dei carrelli facendoli correre su rotaie d'olio e trasforma le chiusure canna-carrello in giunzioni totalmente prive di vibrazioni per

poi avvolgere i meccanismi di scatto per farli funzionare senza alcuna frizione
XCU non teme alcun confronto! Resiste a pressioni, temperature e stress meccanici incredibili!
E questo semplicemente perchè è stato progettato e sviluppato con il solo obiettivo di lubrificare quelle armi che devono sparare diverse centinaia di colpi in poche ore!

SOLO DOPO AVERLO UTILIZZATO SI COMPRENDE IL PERCHÈ DEL SUFFISSO: **GUN POWERLUBE**

XCU è stato progettato con una sola finalità: **NON AVERE LIMITI**
Garantiamo che utilizzare gli XCU costantemente renderà impossibili l'usura delle guide e di tutti i componenti soggetti a scorrimento!

15215000000033
TARGET CUSTOM PARTS
XCU-CERAFLON 30ML

€ 22,90

TARGET CUSTOM PARTS C.P.L CERAFLON 250 ML



CPL CeraFlon è stato progettato per utilizzo Law Enforcement, al contempo capace di soddisfare le esigenze dell'utente sportivo.

Il trattamento del CPL CeraFlon nasce dall'esperienza aeronautica, navale e militare, che richiede l'impiego di armamenti in condizioni estremamente critiche:

- temperature tra i - 40°C ed i + 50°C
- contatto diretto con i cristalli del ghiaccio e della neve
- contatto diretto con aria salmastra e sale marino
- contatto diretto con sabbia desertica

CPL CeraFlon è stato creato con l'obiettivo di assolvere al compito della pulizia, protezione e lubrificazione degli armamenti prescindendo da qualsiasi condizione climatica e di impiego pratico.

CPL CeraFlon l' All-in-One per la manutenzione armi!

Cleaner

La sezione dei componenti pulenti è completamente priva di detergenti aggressivi!
Capace di rimuovere la totalità dello sporco derivante dall'attività di tiro mista a qualsiasi componente climatico come sabbia, sale marino, acqua e corrosione di lieve entità come l'azione della ruggine.
NON CONTIENE AMMONIACA

Protective

la sezione dei componenti protettivi è estremamente complessa allo scopo di conferire una protezione durevole nel tempo e realmente attiva contro tutti quegli agenti corrosivi presenti negli scenari soggetti a situazioni climatiche ed ambientali estreme.

Lubricant CeraFlon

la sezione lubrificante è affidata al nostro CeraFlon, capace di una incredibile azione antiatrito prescindendo dallo stress derivante da intensa attività a fuoco. NON CONTIENE SILICONICI

1521800000152
TARGET CUSTOM PARTS C.P.L
CERAFLON 250 ML

€ 32,00

LAVABOSSOLI ELETTROMAGNETICA AD AGHI



La lavatrice elettromagnetica L.E.M. è stata progettata per lavare e pulire con estrema accuratezza e rapidità i vostri bossoli usati. La particolare disposizione dei magneti al neodimio esalta le prestazioni di pulizia, inoltre la disposizione dei magneti è stata studiata in modo che si possano usare più tipi di vasche di varie forme e dimensioni, fino al classico secchiello.....(ovviamente senza uscire dall'area delimitata dal piatto appoggio contenitore). I bossoli devono essere preparati preventivamente per il lavaggio senza capsula

di innesco, poi si versano nella vasca assieme ad aghi inox ferromagnetici ed acqua con detersivo per stoviglie, o detersivi di uso comune con base saponosa. Avviato il motore ed eventualmente regolata la velocità di rotazione preferita, gli aghi vengono trascinati nel liquido ed esercitano sui bossoli una azione meccanica di pulizia molto efficace. Terminato il lavaggio e dopo asciugatura, sono pronti subito per la ricarica.

• DELUXE: rispetto alla versione "PLUS", la macchina ha il dispositivo di velocità regolabile con integrato un programma di lavaggio a bassi giri.

• PLUS: versione con prestazione del motore più potente rispetto la BASE per fare cicli di lavaggio superiori ai 60 minuti, carico massimo di bossoli 1.8 Kg. Nessun bisogno di riposo macchina dopo ogni ciclo di lavaggio (versione molto usata dai tiratori di dinamico, possibilità di lavare migliaia di bossoli in poco tempo).

LEM_2 Lavabossoli Elettromagnetica Aghi DELUXE € 588,00

LEM_3 Lavabossoli Elettromagnetica Aghi PLUS € 489,00



La lavatrice elettromagnetica L.E.M. è stata progettata per lavare e pulire con estrema accuratezza e rapidità i vostri bossoli usati. La particolare disposizione dei magneti al neodimio esalta le prestazioni di pulizia, inoltre la disposizione dei magneti è stata studiata in modo che si possano usare più tipi di vasche di varie forme e dimensioni, fino al classico secchiello.....(ovviamente senza uscire dall'area delimitata dal piatto appoggio contenitore). I bossoli devono essere preparati preventivamente per il lavaggio senza capsula

di innesco, poi si versano nella vasca assieme ad aghi inox ferromagnetici ed acqua con detersivo per stoviglie, o detersivi di uso comune con base saponosa. Avviato il motore ed eventualmente regolata la velocità di rotazione preferita, gli aghi vengono trascinati nel liquido ed esercitano sui bossoli una azione meccanica di pulizia molto efficace. Terminato il lavaggio e dopo asciugatura, sono pronti subito per la ricarica.

• EXCLUSIVE : versione più performante per prestazioni di motore e di lavaggio alla versione Deluxe. È equipaggiata di scheda inverter integrata per maggiore range di utilizzo dei giri massimi e minimi per risultati superiori.

LEM_4 Lavabossoli Elettromagnetica Aghi EXCLUSIVE € 758,00

RECUPERATORE DI AGHI MAGNETICO



Calamita per un recupero degli aghi più semplice e veloce.

LEM1035 € 35,00
Recuperatore di Aghi Magnetico

AGHI PER PULIZIA BOSSOLI



LEM1051 € 40,00
Aghi L3 - 150gr - 3mm x Pulizia Bossoli

LEM1050 € 32,00
Aghi L4 - 140gr - 4mm x Pulizia Bossoli

LEM1032 € 28,00
Aghi L5 - 120gr - 5mm x Pulizia Bossoli

NOTA

I NOSTRI PRODOTTI PROVENGONO PRINCIPALMENTE DA MERCATI ESTERI (USA, ...) E PER QUESTO MOTIVO SONO SOGGETTI A DIVERSE VARIAZIONI DI PREZZO DURANTE L'ANNO, DOVUTE AL CAMBIO DELLA VALUTA. IN FASE DI ORDINAZIONE, **CONTROLLARE SEMPRE IL NOSTRO SITO** PER AVERE LE ULTIME QUOTAZIONI AGGIORNATE E CORRETTE.

WWW.ARMERIAREGINA.IT



**ASCIUGA BOSSOLI
MOD. SCIROCCO**



Asciuga bossoli di potenza 260 W con regolazione temperatura analogica. Temperatura max. 70°C. Apparecchio indispensabile per una perfetta asciugatura dei bossoli mediante circolazione interna di aria calda, privandoli dalle eventuali classiche macchie causate dall'ossidatura dell'ottone. Indicato sia per bossoli da pistola che da carabina. Tempi di asciugatura circa 15-20 minuti con bossoli privi di primer, 45 - 55 minuti con bossoli con primer inserito. Esempio di quantitativo max: circa 650 - 700 bossoli del 9 mm. Questo apparecchio non ha timer per lo spegnimento automatico.

09131000000086
Asciuga bossoli mod. SCIROCCO

€ 71,00

SNAP CAP



Salvapercussori in confezione da 2 pezzi

08127000000071	SNAP CAP 222 REMINGTON	€ 14,50
08127000000070	SNAP CAP 223 REM.	€ 14,50
08127000000072	SNAP CAP 243 WINCHESTER	€ 13,50
08127000000067	SNAP CAP 25-06 REMINGTON	€ 14,50
08127000000078	SNAP CAP 6.5x55 MAUSER	€ 14,50
08127000000073	SNAP CAP 270 WINCHESTER	€ 14,50
08127000000074	SNAP CAP 270 WSM	€ 14,50
08127000000079	SNAP CAP 7MM REMINGTON MAG	€ 14,50
08127000000080	SNAP CAP 7mm WSM	€ 14,50
15222000000011	SNAP CAP 308 WIN	€ 13,50
08127000000069	SNAP CAP 30-06 SPRG.	€ 13,50
08127000000075	SNAP CAP 300 WINCHESTER MAG	€ 14,50
08127000000076	SNAP CAP 300 WSM	€ 14,50
08127000000077	SNAP CAP 338 LAPUA	€ 22,50
08127000000068	SNAP CAP 9.3 x 74 R	€ 18,50
08127000000081	SNAP CAP 300 REM ULTRA MAG	€ 22,90
15222000000075	SNAP CAP 30-30 WIN	€ 14,50
15222000000087	SNAP CAP 7x64 BRENNEKE	€ 17,90
08127000000083	SNAP CAP .12 GAUGE	€ 14,90
08127000000066	SNAP CAP .20 GAUGE	€ 13,90



BORE TECH
PRESENTA UNA
INNOVATIVA
LINEA DI PRODOTTI
PER LA PULIZIA

**DELLE CANNE BASATA SUL
PRINCIPIO TENSIOATTIVO.**

**NON CONTIENE NÈ AMMONIACA
NÈ ACIDI TOSSICI.
L'UNICO AL MONDO!**

BOSSOLI NORMA

I prodotti Norma sono conosciuti in tutto il mondo per l'alta qualità. La qualità superiore garantisce una lunga vita e molte ricariche. I nostri bossoli sono fatti delle migliori materie prime possibili con le tolleranze più strette. Il colletto del bossolo è ricotto per diventare più morbido.

Più in basso sul corpo, la durezza aumenta per evitare inutili stretching. Nel fondello invece la durezza è il doppio di quella del collo. Un bossolo di grande qualità per tutte le esigenze.



ITEM	CALIBRO	CONF.	PREZZO	ITEM	CALIBRO	CONF.	PREZZO
NOR25711	222 REM	100 pz.	€ 146,50 € 133,50	NOR27511	7.5X55 SWISS	100 pz.	€ 297,90 € 272,00
NOR25721	223 REM	100 pz.	€ 117,50 € 105,75	NOR27623	308 WIN	100 pz.	€ 119,00
NOR25731	22-250 REM	100 pz.	€ 180,50 € 162,45	NOR27640	30-06	100 pz.	€ 172,50 € 157,50
NOR26001	243 WIN	100 pz.	€ 131,00	NOR27676	300 WSM	50 pz.	€ 119,00 € 109,00
NOR26015	6MM NOR BR	100 pz.	€ 150,90 € 135,80	NOR27637	308 NOR MAG	50 pz.	€ 76,50 € 69,90
NOR26018	6MM XC	100 pz.	€ 263,90 € 240,90	NOR27666	300 WIN MAG	50 pz.	€ 105,90 € 96,50
NOR26411	25-06 REM	100 pz.	€ 195,90 € 176,30	NOR27611	300 SAUM	50 pz.	€ 80,90 € 74,90
NOR26528	6.5-284	100 pz.	€ 163,90 € 149,50	NOR27686	300 RUM	50 pz.	€ 112,50 € 102,00
NOR26531	6.5 JAP	100 pz.	€ 127,50 € 116,50	NOR26502	257 WEATHERBY	50 pz.	€ 172,90 € 163,99
NOR26535	6.5 CARCANO	100 pz.	€ 274,50 € 250,50	NOR27660	300 WEATHERBY	50 pz.	€ 110,50 € 99,00
NOR26545	6.5X54 MANNLICHER	100 pz.	€ 145,50 € 132,50	NOR27677	30-378 WBY MAG	50 pz.	€ 280,50 € 255,90
NOR26551	6.5X55	100 pz.	€ 149,90 € 136,90	NOR28507	338 LAPUA	50 pz.	€ 303,00 € 276,50
NOR26901	270 WIN	100 pz.	€ 168,00 € 153,50	NOR27025	7 RUM	50 pz.	€ 196,50 € 176,85
NOR26907	270 WSM	100 pz.	€ 235,50 € 215,00	NOR27634	7,62 RUSSIAN	100 pz.	€ 139,00 € 125,10
NOR27653	300 H&H MAG	50 pz.	€ 161,50 € 147,50	NOR26010	6 PPC USA	100 pz.	€ 159,00 € 143,10
NOR27721	7.7 JAPANESE	20 pz.	€ 19,20	NOR27087	7 SAUM	100 pz.	€ 194,50 € 178,00
NOR27701	7.65 ARGENTIN	100 pz.	€ 231,50 € 211,00	NOR28000	284 WIN	100 pz.	€ 147,90
NOR28001	8X57JS	50 pz.	€ 81,90 € 74,90	NOR24000	6 DASHER	100 pz.	€ 204,00 € 188,70
NOR29321	9.3X74R	50 pz.	€ 95,50 € 85,95	NOR27022	7MM-08	100 pz.	€ 209,00 € 190,90
NOR29501	375 H&H MAG	50 pz.	€ 216,90 € 197,90	NOR27018	7X65R	100 pz.	€ 334,00 € 305,00
NOR27001	7X57	100 pz.	€ 149,50 € 134,55	NOR28014	8X57 JRS	50 pz.	€ 112,50 € 102,50
NOR27012	7X64	100 pz.	€ 141,50 € 127,35	NOR27506	300 AAC	100 pz.	€ 138,00 € 124,20
NOR27021	7MM REM MAG	100 pz.	€ 193,00 € 176,00	NOR26513	6,5 CREEDMOORE	100 pz.	€ 188,50 € 171,90

HORNADY LOCK-N-LOAD CLASSIC DELUXE KIT



Lock-N-Load Classic Kit Delux (stazione singola)

- Lock-N-Load Classic pressa stazione singola
- Lock-N-Load dosatore polvere
- Bilancina digitale
- Libro Hornady
- Raccogli inneschi
- Innescatore su pressa
- Innescatore Handheld
- Vaschetta porta bossoli
- Fresetta manuale per bossoli
- Imbutino polvere
- Lubrificante bossoli
- 3 bussole per Dies
- 3 boccole
- 6 ghiera dies
- Staffa dosatore
- Shell holder vari
- Martello cinetico
- Misuratore oal
- Cilindro dosatore per pistola
- Calibro



085010 LOCK-N-LOADCLASSIC DELUXE KIT € 769,00

€ 689,87



HORNADY PRESSA LOCK-N-LOAD CLASSIC

Pressa monostazione Hornady. Completa di innescatore e vaschetta recupera inneschi.

085001 € 278,90
PRESSA LOCK-N-LOAD CLASSIC

HORNADY LOCK-N-LOAD POWDER MEASURE



Il dosatore in questione offre la massima flessibilità operativa e la più ampia escursione di misura, con vari accessori. Funziona fino a 265 grani di polvere. Cambiando gli inserti venduti a parte consentono la massima funzionalità e precisione a questo dosatore.

050069 € 156,50
LOCK-N-LOAD POWDER MEASURE



HORNADY FAST LOAD POWDER MEASURE STAND

Staffa da Banco L-N-Load per dosatore.

050008 € 65,50
FAST LOAD POWDER MEASURE STAND



HORNADY UNIVERSAL LOADING BLOCK

Tavoletta universale per la ricarica di colpi da carabina e pistola. Può contenere bossoli dal 32 acp al 458 mag.

480040 HORNADY UNIVERSAL LOADING BLOCK € 14,50



HORNADY AUTO CHARGE POWDER DISPENSER

Un tastierino facile da usare, in combinazione con un display retroilluminato, opzioni dispenser manuale e automatico, funzione centellinatrice, tre velocità di erogazione, protezione contro il sovraccarico, facilità di scarico polvere: questi elementi fanno di questo strumento, il più efficace dosatore automatico sul mercato.

050068 € 451,90
HORNADY AUTO CHARGE POWDER DISPENSER



HORNADY LOCK-N-LOAD QUICK TRICKLE

Questo rapido dispenser per la polvere, consente un'erogazione a bassa o alta velocità, grazie agli ingranaggi. Grazie al giunto sferico che impedisce alla polvere di intralciare le operazioni, è il dispenser manuale più dolce e fluido possibile per il vostro banco di ricarica.

050101 HORNADY LOCK-N-LOAD QUICK TRICKLE € 160,90



HORNADY LNL AMMO CONCENTRICITY TOOL

Fare un colpo non perfettamente in asse è una cosa del passato; ora esiste Hornady Concentricity Tool. Hornady non smette mai di trovare il modo di fornire una precisione senza pari in ogni aspetto della ricarica di precisione. Il nuovo banchetto di concentricità è il primo strumento sul mercato che permette di identificare e correggere una munizione storta. Basta posizionare le munizioni nello strumento, rotarle, individuare l'eccentricità, e usare il comparatore per regolare il disassamento a zero! Può essere usato anche per munizioni di fabbrica che normalmente non sono perfette.

050076 LNL AMMO CONCENTRICITY TOOL € 250,90



HORNADY VIBRATORY POWDER TRICKLER

Risparmia tempo e migliora la precisione e l'efficienza di ricarica con Hornady Vibratory Trickler.

Impostazioni alte, basse e variabili rilevano tutte le forme di polvere. Il design modulare consente all'utente di posizionare il corpo Trickler laddove necessario e rende la ricarica facile e veloce.

050102 HORNADY VIBRATORY POWDER TRICKLER € 77,50

HORNADY OAL GAGE STRAIGHT MODELLO DRITTO



Verificatore di lunghezza totale cartuccia (OAL) Lock-N-Load. Per tutte le carabine bolt-action o a colpo singolo, o per qualsiasi arma con accesso diretto alla camera di cartuccia. Questo modello è da preferirsi, perché più performante e pratico.

C1000 HORNADY OAL GAGE STRAIGHT € 67,00

HORNADY OAL GAUGE CURVED MODELLO CURVO



Verificatore di lunghezza totale cartuccia (OAL) Lock-N-Load. Per tutte le carabine semiautomatiche, a leva o a pompa. Funziona anche nelle bolt-action o a colpo singolo. Si inserisce in camera attraverso la finestra di espulsione.

C1550 HORNADY OAL GAUGE CURVED € 66,90



HORNADY BULLET COMPARATOR ANVIL BASE KIT

Base da applicare al calibro per essere certi che il bossolo venga alloggiato perfettamente in piano.

AB1 BULLET COMPARATOR ANVIL BASE KIT € 23,90

HORNADY HEADSPACE GAUGE BUSHING 5PZ



Kit di 5 boccole per la misura del headspace. Universal Body non incluso.

HK55 HORNADY HEADSPACE GAUGE BUSHING 5PZ € 46,00



HORNADY BULLET COMPARATOR INSERT 6 PZ

Misurare lunghezze della cartuccia dalla punta al fondello non è un metodo affidabile e ripetibile per misurare l'OAL. È comune una variazione fino a .025" sulla misura rilevata. Il nostro attrezzo risolve questo problema misurando i colpi in maniera affidabile e ripetibile. Cambiando la boccola è possibile cambiare calibro. Questo è facilmente applicabile all'asta del calibro.

CALIBRI INCLUSI IN QUESTO KIT: 224,243,257,277,284,308.

B234 HORNADY BULLET COMPARATOR/INSERT 6 PZ € 51,90



HORNADY BULLET COMPARATOR INSERT 14 PZ

Misurare lunghezze della cartuccia dalla punta al fondello non è un metodo affidabile e ripetibile per misurare l'OAL. È comune una variazione fino a .025" sulla misura rilevata. Il nostro attrezzo risolve questo problema misurando i colpi in maniera affidabile e ripetibile. Cambiando la boccola è possibile cambiare calibro. Questo è facilmente applicabile all'asta del calibro.
 CALIBRI COMPRESI NEL KIT: 172,204,224,243,257,264,277,284,308,338,358,375,416,458.

B14 BULLET COMPARATOR/INSERT 14 PZ € 94,50



HORNADY LOCK RING

Hornady Lock Rings consente di effettuare regolazioni su tutti i dies con filettatura 7/8 "-14. Il punto di forza che rende questa ghiera la più venduta

in assoluto è che la vite fa tiraggio direttamente sulla ghiera stessa e quindi non rischia di danneggiare il filetto e tenendo il dies perfettamente in asse.

044000 HORNADY LOCK RING € 6,50



HORNADY LOCK RING 6 PACK

Hornady Lock Rings consente di effettuare regolazioni su tutti i dies con filettatura 7/8 "-14. Il punto di forza in assoluto è che la vite fa tiraggio direttamente sulla ghiera stessa e quindi non rischia di danneggiare il filetto e tenendo il dies perfettamente in asse.

044606 Hornady Lock Ring 6 pack € 36,50



HORNADY COMPARATOR BODY ONLY

Il body only è perfetto per il ricaricatore che cerca di misurare rapidamente e con precisione la lunghezza della munizione finita, per eliminare la variazione di profondità dovuta alla non uniformità della punta delle palle. Su questo body vanno applicate le varie boccole vendute separatamente.

B2000 HORNADY COMPARATOR BODY ONLY € 24,50



HORNADY POWDER TRICKLER

Semplice ma funzionale trickler per la polvere, in plastica con vite in ottone.

050100 HORNADY POWDER TRICKLER € 25,00



HORNADY COMPARATOR INSERT

Boccola per misurazione colpo finito da usare in abbinamento con il comparator body venduto separatamente.

CODICE	CALIBRO	PREZZO
425	HORNADY COMPARATOR #4 .257" INSERT	€ 6,90
324	HORNADY COMPARATOR #3.243" INSERT	€ 6,90
627	HORNADY COMPARATOR #6 .277" INSERT	€ 6,90
728	HORNADY COMPARATOR #7 .284" INSERT	€ 6,90
222	HORNADY COMPARATOR #2 .224" INSERT	€ 6,90
830	HORNADY COMPARATOR #8 .308" INSERT	€ 6,90
526	HORNADY COMPARATOR #5 .264" INSERT	€ 6,90
933	HORNADY COMPARATOR #9 .338" INSERT	€ 6,90

HORNADY MODIFIED CASE

Questi bossoli sono stati appositamente modificati per funzionare con Lock-N-Load OAL Gauge. Il colletto del bossolo è perfettamente circolare e svasato leggermente per consentire alla palla di diametro standard di scivolare sul bossolo senza sforzo per garantire i risultati più precisi possibile



CODICE	CALIBRO	PREZZO
B204	204 RUGER	€ 10,80
A222	222 REM	€ 10,80
A223	223 REM	€ 10,80
B223	223 WSSM	€ 10,80
A222M	222 REM MAG	€ 10,80
A22250	22-250 REM	€ 10,80
A220	220 SWIFT	€ 10,80
A224	224 VALKYRIE	€ 10,80
C6PPC	6 PPC 261 NECK	€ 10,80
B6PPC	6 PPC USA	€ 12,90
A6MMB	6MM BR REM	€ 10,80
A6MMA	6MM ARC	€ 10,80
A243	243 WIN	€ 10,80
A6MM	6 MM REM	€ 10,80
A6MMC	6MM CREEDMOOR	€ 10,80
B257	257 WBY MAG	€ 12,90
A2506	25/06 REM	€ 10,80
A65G	6,5 GRENDL	€ 10,80
B65P	6,5MM PRC	€ 12,90
A260	260 REM	€ 10,80
A65C	6,5 CREEDMOOR	€ 10,80
B65X55	6,5X55 MAUSER	€ 12,90
B65	6,5X284	€ 12,90
A270	270 WIN	€ 10,80
B270W	270 WSM	€ 10,80
B270	270 WBY MAG	€ 10,80
A7X57	7X57 MAUSER	€ 10,80
A7MM08	7/08 REM	€ 10,80
A284	284 WIN	€ 10,80

CODICE	CALIBRO	PREZZO
A7MMR	7 MM REM MAG	€ 10,80
B764	7X64MM BRENNEKE	€ 12,90
B7MMR	7MM REM SA ULTRA MAG	€ 12,90
B7WSM	7MM WSM	€ 10,80
B7MMW	7MM WBY MAG	€ 10,80
B7MMS	7MM STW	€ 10,80
B7MM	7MM REM ULTRA MAG	€ 10,80
B28N	28 NOSLER	€ 10,80
A308	308 WIN	€ 10,80
A30TC	30 TC	€ 10,80
A300A	300 BLACKOUT	€ 10,80
A3006	30-06 SPRG	€ 10,80
A300M	300 WIN MAG	€ 10,80
A300W	300 WBY MAG	€ 10,80
B300W	300 WSM	€ 12,90
B300	300 REM ULTRA MAG	€ 10,80
A762	7,62X39	€ 10,80
A76553	7,65X53 ARG	€ 10,80
C76254	7,62X54 R	€ 10,80
A7555	7,5X55 SWISS	€ 10,80
C30378	30-378 WBY MAG	€ 10,80
A303	303 BRIT	€ 10,80
A3030	30-30 WIN	€ 10,80
A8X57	8X57MM MAUSER	€ 10,80
A300R	300 RCM	€ 10,80
B300P	300 PRC	€ 10,80
A338	338 WIN MAG	€ 10,80
C338L	338 LAPUA MAG	€ 24,50
A9362	9,3x62	€ 10,80

HAND PRIMING TOOL SHELL HOLDER



ITEM	DIAMETRO	CALIBRO	PREZZO
LEE90201	S/H #1	.38 S&W, .38 Colt N., .38 Short Colt, .38 Long, .38 Special, .357 MAG, .41 Long Colt, .22 REM Jet	€ 6,00
LEE90202	S/H #2	.35 Whelan, 7x57mm Mauser, .358 WIN, .284 WIN, .224 Clark (22/257), .22-250, .240 Weatherby, .243 WIN, 6mm REM, .244 REM, 6mm Int'l, .300 Savage, .308 WIN, 6mm/.284, 6mm/06, .357 Auto, .30-06 Sprg, .25/.284, .25-06, .257 Roberts, .250 Savage, 7,7 Jap, .44 Auto M, 6,5mm - 06, .45 Auto, 6,5mm x 57, 8x57 Mauser, 8mm Man Schoe, 6,5 Carcano, 8mm 06, .270 WIN, .280 REM, 7mm-08, .22 BR, .35 REM, 7mm BR	€ 6,00
LEE90203	S/H #3	.219 Zipper, 7x30 Waters, .356 WIN, .375 WIN, 7,5mm Scht-Rubin, 7,65x53 Arg. Mau, .38/55 WIN, .408 WIN, .30 Herrett, .30-30 WIN (WCF), .32 WIN Spec, .25-35, .32 WIN S. L., .32/40 WIN, 6,5x55 Mauser, .22 Savage	€ 6,00
LEE90204	S/H #4	7mm TCU, .32 Long Colt, .32 S&W, .221 Fireball, .32 S&W, .222 REM, .222 REM MAG, .223 (5,56mm), .32 Colt N., .380 Auto, 6x47 (6mm/222M), .17 REM, .32 Short Colt	€ 6,00
LEE90205	S/H #5	.35 WIN, .350 REM MAG, 7x61 Sh & Hart, 7mm REM MAG, .358 Norma MAG, 7mm Weatherby, .375 H&H, .375 Weatherby, .416 REM, .30-40 Krag, .300 H&H, .300 Weatherby, .300 WIN MAG, .308 Norma MAG, .458 WIN MAG, .303 British, .257 Weatherby, .303/25, .455 Webley, 6,5 REM MAG, 8mm REM MAG, .264 WIN MAG, .270 Weatherby, .338 WIN MAG, .340 Weatherby	€ 6,00
LEE90206	S/H #6	.218 Bee, .25-20 WIN, .32/20 (32 WCF)	€ 6,00
LEE90207	S/H #7B	.32 ACP Univ	€ 6,00
LEE90208	S/H #8	.40/82 WIN, .416 Rigby, .45-70 Gov't, .33 WIN, .348 WIN	€ 6,00
LEE90209	S/H #9	.41 MAG	€ 6,00
LEE90210	S/H #10	.220 Swift, .225 WIN, 6,5 Japanese	€ 6,00
LEE90211	S/H #11	.444 Marlin, .44 MAG, .44 S&W, .44 S&W, .45 Colt, .454 Casul	€ 6,00
LEE90212	S/H #12	7,62mm x 39, PPC	€ 6,00
LEE90213	S/H #13	.45 Auto R	€ 6,00
LEE90200	S/H #16	7,62x54 Russian	€ 6,00
LEE90023	S/H #19	9mm Luger, .38 Super Alto, .38 ACP, .40 S&W, 10mm Auto, .41 Action, .30 Luger, .30 Mauser	€ 6,00

NOTA



I NOSTRI PRODOTTI PROVENGONO PRINCIPALMENTE DA MERCATI ESTERI (USA, ...) E PER QUESTO MOTIVO SONO SOGGETTI A DIVERSE VARIAZIONI DI PREZZO DURANTE L'ANNO, DOVUTE AL CAMBIO DELLA VALUTA. IN FASE DI ORDINAZIONE, **CONTROLLARE SEMPRE IL NOSTRO SITO** PER AVERE LE ULTIME QUOTAZIONI AGGIORNATE E CORRETTE.

WWW.ARMERIAREGINA.IT



WHEELER PROF GUNSMITHING SCREWDRIVER SET

- WHEELER Set Professionale da Armaio c/89 Punte:
- 54 punte piatte
 - Selezione completa di punte Phillips, Allen e Torx
 - 15 punte speciali
 - Adattatore per l'alloggiamento Hex a quadrato

Gli ingegneri di Wheeler hanno misurato le viti di oltre cento armi da fuoco moderne e antiche per assicurarsi di offrire punte per ogni situazione. Il set da 89 pezzi include 15 ingegnosi "bit speciali". Questi bit sono ottimi per l'installazione di basi per cannocchiali, e per tirare fuori un pin con un piccolo punzone quando hai bisogno.

562194

WHEELER PROF GUNSMITHING SCREWDRIVER SET

€ 115,90

WHEELER P-HANDLE DRIVER SET 30-PIECE



Completare il proprio banco da lavoro con il set della Wheeler da 30 pezzi di chiavi P-Handle Driver è la scelta ottimale. Lo stand di appoggio antisvicolò permette di accedere con velocità alla chiave corretta: Sae HEX, Metric HEX oppure Torx.

Questo set è la migliore soluzione per rendere funzionale il vostro laboratorio. Il set include 30 pezzi così suddivisi:

- SAE Hex (3/32in, 7/64in, 1/8in ball, 9/64in ball, 5/32in ball, 3/16in ball, 7/32in ball, 1/4in ball, 5/16in ball, 3/8in ball).
- Metric Hex (1.5mm, 2mm ball, 2.5mm ball, 3mm ball, 4mm ball, 5mm ball, 6mm ball, 7mm ball, 8mm ball, 10mm ball).
- Torx (T7, T8, T9, T10, T15, T20, T25, T27, T30, T40)

1081957

WHEELER P-HANDLE DRIVER SET 30-PIECE

€ 83,90

AR15 WHEELER DELTA ROLL PIN INSTALL TOOL KIT



Il Wheeler Delta Series AR15 Roll Pin Install Tool Kit è un kit completo per l'installazione di ciascuno dei roll pin di un AR senza andare a danneggiare l'arma. Il kit include:

- Bolt Catch Install Tool Kit
- Utensile per Installazione del Paragrilletto
- 3 punch Starter
- 3 punch Driver
- Martello a doppio lato
- 6 punch in acciaio delle dimensioni: 1/16, 5/16 e 3/32.

952636

AR15 WHEELER DELTA ROLL PIN INSTALL TOOL KIT

€ 77,90

WHEELER SET MARTELLO E PUNZONI



Il Wheeler Engineering Hammer and Punch Set combina un martello a due facce in ottone e polimeri, 8 punzoni di ottone di precisione, 4 punzoni in acciaio e 2 di plastica. Un grande set per il vostro banco di lavoro per facilitare lo smontaggio di parti. Comprende una comoda valigetta in plastica che contiene tutti i componenti.

951900

WHEELER SET MARTELLO E PUNZONI

€ 43,90



WHEELER 1" & 30MM SCOPE MOUNTING KIT

Questo kit completo fornisce tutto il necessario per il montaggio di praticamente qualsiasi ottica con tubo da 1 pollice e 30 mm in modo corretto. Un'installazione corretta è fondamentale per la precisione della vostra arma. Allineamento e lappatura degli anelli vi garantisce la massima superficie di contatto tra

tubo e anelli. Questo non solo aiuta gli anelli ad una tenuta più sicura, ma protegge anche la vostra ottica dai danni che può causare il disallineamento. Questo kit consente di ottenere la misura perfetta tra il tubo e gli anelli. Il livellamento del reticolo è anche una componente chiave per la precisione e il set up della vostra arma. I reticoli Crosshairs che non sono adeguatamente livellati comportano in errori di spostamento in deriva soprattutto a distanze lunghe. Il disallineamento può anche compromettere la taratura della torretta. Il sistema di livellamento Wheeler rende semplice e veloce questa operazione. Anche il fissaggio è una delle basi per la precisione, a questo proposito Wheeler inserisce in questo kit una chiave dinamometrica completa di inserti e del blocca filetti in modo da assicurare una perfetta tenuta.

Questo kit comprende:

- tubo da 30mm e 1" per la lappatura
- tubo da 30mm e 1" per la verifica
- pasta per lappatura
- livelle
- chiave dinamometrica con inserti

545454 WHEELER 1" & 30mm Scope Mounting Kit € 154,90

BOLLA PER OTTICA ANTI-CANT WHEELER 30MM



Mantenere l'ottica perfettamente allineata è fondamentale per la precisione a lungo raggio e l'indicatore Wheeler Anti-Cant è uno strumento fondamentale per garantire la precisione. Anche solo un paio di gradi, può causare errori nel punto di impatto. Con i moderni cannocchiali un indicatore anti-Cant è una necessità. L'indicatore Wheeler Anti-Cant assicura che il fucile è sempre tenuto perfettamente verticale, eliminando ogni possibilità di "Errore Cant" per provocare una miss. La comodità che caratterizza questo modello è la possibilità di ripiegarsi e non disturbare per il trasporto e assicurandone l'incolumità durante il trasporto.

766112 WHEELER ENGINEERING 30mm ANTI-CANT INDIC € 49,90

BOLLA PER SLITTA ANTI-CANT WHEELER BOLLA PER SLITTA PICATINNY RIBALTABILE



Mantenere l'ottica perfettamente allineata è fondamentale per la precisione a lungo raggio e l'indicatore Wheeler Anti-Cant è uno strumento fondamentale per garantire la precisione. Anche solo un paio di gradi, può causare errori nel punto di impatto. Con i moderni cannocchiali un indicatore anti-Cant è una necessità. L'indicatore Wheeler Anti-Cant assicura che il fucile è sempre tenuto perfettamente verticale, eliminando ogni possibilità di "Errore Cant" per provocare una miss. La comodità che caratterizza questo modello è la possibilità di ripiegarsi e non disturbare per il trasporto e assicurandone l'incolumità durante il trasporto. In molti casi però lo spazio per montare una bolla non c'è a causa di attacchi molto larghi, indicatori di angolo di sito o tubi molto corti, questo modello in particolare va ad agganciarsi alla slitta picatinny della vostra carabina senza quindi disturbare ed occupare spazio sul tubo dell'ottica.

580033 BOLLA PER SLITTA ANTI-CANT WHEELER € 52,90

WHEELER FAT TORQUE WRENCH



Wheeler FAT Wrench permette di chiudere con il corretto serraggio ogni vite sul vostro fucile. Questa chiave possiede una sorprendente coppia palmare che consente di applicare, valori di coppia accurati e ripetibili su anelli, viti di guardia e altre viti, che aiuta nella precisione e diminuisce la possibilità di problemi in campo. Nel kit è compreso un set di 10 inserti oltre alla comoda e pratica custodia in plastica.

553556 WHEELER FAT TORQUE WRENCH € 99,00

WHEELER DIGITAL FAT TORQUE WRENCH



La chiave dinamometrica Digital F.A.T. di Wheeler diventa sicuramente la più precisa e versatile sul mercato. Questa consente di avere delle coppie di serraggi ripetibili alla perfezione. Gli indicatori acustici e visivi permettono all'utente di sapere esattamente quando l'impostazione di coppia desiderata è stata raggiunta. L'ampia gamma da 15-100 in lbs / sarà di aiuto per essere utilizzata in tutte le viti della vostra arma. Questa chiave è stata realizzata per durare e tutti gli inserti sono realizzati in acciaio per utensili S2 e indurito a 56-56 Rockwell "C".

- Impugnatura ergonomica in gomma
- Ampio display LCD digitale per facilitare la visualizzazione 15-100 in / lb.
- +/- 2% di precisione-Indicatore acustico
- Indicatore visivo
- Indicatore di batteria scarica
- Tasti soft touch
- Custodia in plastica comprensiva di 10 inserti

710909
WHEELER DIGITAL FAT TORQUE WRENCH

€ 133,90

WHEELER SET 45 PUNTE SAE/METRIC/HEX/TORX



Conserva tutti i tuoi set di chiavi in un unico posto con il set di chiavi Wheeler da 45 pezzi. Questo piccolo set occupa poco spazio sul tuo banco di lavoro e ti consentirà di avere tutte le chiavi SAE, metriche esagonali e Torx insieme a portata di mano.

1081959
WHEELER SET 45 PUNTE SAE/
METRIC/HEX/TORX

€ 56,90

AR15 WHEELER FRONT SIGHT TOOL



Il Front Sight Tool della Wheeler consente di montare, smontare e regolare la tacca di mira frontale delle carabine AR.

156437
AR15 WHEELER FRONT SIGHT TOOL

€ 9,60

WHEELER ENGINEERING DIGITAL TRIGGER GAUGE



Strumento per la misurazione del peso di scatto delle vostre armi. Realizzato nella maniera più ergonomica possibile, durante l'utilizzo risulta semplice da impugnare. Misura gli scatti da 0 a 125 lbs con un'accuratezza di +/- 0,5%. A differenza dei suoi concorrenti questo utilizza il sensore di carico che appoggia direttamente sul grilletto dell'arma e non all'interno della scocca dove viene visualizzato il peso. Sullo schermo viene visualizzato il peso minimo, medio e massimo per avere sotto controllo l'andamento delle pesate. L'indicatore acustico rende ancora più semplice il funzionamento fino a quando l'apposito indicatore non segnala che la batteria è scarica. Il braccio dello strumento si piega per un più semplice stoccaggio nella custodia plastica fornita in dotazione, dove all'interno la spugna garantisce un'ottima protezione dagli urti.

710904
WHEELER ENGINEERING DIGITAL TRIGGER GAUGE

€ 104,90

WHEELER SCOPE CH LEVELING KIT TOOL



Il più semplice ed accurato sistema per il settaggio dell'ottica. Un disassamento del reticolo dell'ottica rispetto all'asse reale sicuramente non aiuta, anzi, soprattutto sul tiro a lunga distanza, dove conta molto. Nel momento della compensazione, con un reticolo non in bolla diventa una cosa frustrante. La particolarità di questo semplice kit è quella di non prendere la bolla sulla parte superiore dell'azione o sulla basetta che potrebbero essere non perfette a causa delle rifiniture esterne ed estetiche, ma prende direttamente dentro l'azione. Sarete in grado di settare perfettamente la vostra ottica a bolla, in qualsiasi posto, che siate a casa o nel campo di tiro. Semplice attrezzo, semplice utilizzo, massima resa. Un tiratore non può farne a meno!

113088
WHEELER SCOPE CH LEVELING KIT TOOL

€ 28,00

CALDWELL AR-15 BRASS CATCHER



Sacca per il recupero dei bossoli sparati. Applicabile a qualsiasi tipo di ar15 grazie al semplice sistema di applicazione con velcro.

122231 Caldwell Ar-15 Brass Catcher € 22,90



CALDWELL BALLISTIC PRECISION CHRONOGRAPH

Cronografo digitale precisione +/-0.25%. Utilizzabile con carabine, fucili, aria compressa, arco, balestra e paintball misura in m/s e ft/s possibilità di interfacciarlo con iphone, ipad, smartphone e tablet (cavo incluso).

720001 Caldwell Ballistic Precision Chronograph € 147,50



CALDWELL WIND WIZARD

Strumento per la misurazione del vento; misura in km/h m/s e nodi; temperatura in gradi celsius o fahrenheit. Schermo lcd retroilluminato, autospegnimento, cinghia da collo e batterie incluse.

102579 Caldwell Wind Wizard € 69,90



CALDWELL BR FEET FRONT REST

Piedini stabilizzatori con base in gomma per rest anteriore, 3 pezzi.

845221 Caldwell Br Feet Front Rest € 15,90



CALDWELL PAST FIELD RECOIL SHIELD

Proteggi spalla creato pensando alle necessità del tiratore di tutti i tipi. Il sistema è progettato per fornire una protezione importante dal rinculo. È ambidestro, si attacca con una chiusura a strappo ed è facilmente regolabile per una vestibilità sicura. Una cinghia elastica può essere attaccata alla cintura in modo da garantire la stessa posizione della protezione indipendentemente dalla posizione di tiro. Questo garantisce un'ottima protezione su tutti i calibri a canna liscia e su carabine a canna rigata di media potenza.

350010 Caldwell Past Field Recoil Shield € 34,90



CALDWELL MAG PLUS SHIELD PROTECTION

La protezione Mag Shield + è progettata per fornire la stessa protezione di rinculo senza precedenti come l'originale Mag Shield, ma dispone di una superficie più ampia. Il design heartshaped espande l'area di assorbimento del rinculo, estendendo la protezione al braccio. Questa qualità è particolarmente utile nei casi in cui la carabina o fucile non è posizionato correttamente. La dimensione e la forma del Mag Shield Plus crea la perfetta combinazione di funzionalità e comfort. Questo design time-tested è diventato il favorito per i tiratori di tutto il mondo. 1/2" pad di assorbimento di energia offre un'eccellente protezione per i calibri Magnum ed oltre.

310010 Caldwell Mag Plus Shield Protection € 41,50

CALDWELL "THE ROCK BR" FRONT REST



Semplice ma funzionale rest anteriore da poligono. Disegnato per essere veloce e comodo nelle regolazioni e molto stabile, nuovo sistema di movimento laterale, tensione sul sacchetto anteriore regolabile.

440907 Caldwell "the rock br" front rest € 259,90

CALDWELL FIRE CONTROL FRONT SHOOTING REST



Rest anteriore con Joystick, questo permette i movimenti semplicemente agendo sulla leva.

Maggior velocità nel tornare in puntamento è la ragione per cui questo rest commerciale è dalla nascita uno dei più venduti. La torretta di sinistra permette un'escursione verticale notevole, il cuscino già incluso può alloggiare delle calciature da caccia o varmint con pala non più larga di 55mm. I tre piedini in acciaio all'estremità sono dotati di una punta che gli conferiscono un'estrema stabilità durante l'utilizzo.

746884 Caldwell fire control front shooting rest € 317,50

CALDWELL REST PRECISION TURRET SHOOTING



Rest universale regolabile. Questo rest della Caldwell è stato progettato principalmente per l'utilizzo con AR10 ed AR15. E' dotato di un morsetto

anteriore che permette di agganciare la carabina in tutta sicurezza e perfettamente centrata. Garantisce un ampio range di regolazioni, anche in presenza di perni o slitte inclinate, soprattutto in verticale.

821400 € 231,90
CALDWELL REST PRECISION TURRET SHOOTING

CALDWELL ROCK DLX SHOOTING REST COMBO



Caldwell Rock Appoggia-Canna e Appoggia-Calcio Combo. Il Rest Caldwell Rock Front ha le caratteristiche per un tiro di precisione/qualità sparando da una base solida. La combinazione Rock Front Rest e Rear Bag è lo strumento completo per eliminare il fattore umano nel tiro con l'appoggia calcio che tiene fermo l'arma. Altezza regolabile da cm 11,50 a cm a 18,5.

383640 € 165,00
CALDWELL ROCK DLX SHOOTING REST COMBO

CALDWELL ROCK FRONT DELUXE RIFLE SHOOTING REST



Il modo migliore per determinare la precisione del tuo fucile e delle munizioni è sparare da una comoda e solida posizione. Il rest anteriore The Rock™ Deluxe è lo strumento giusto per avere una ripetibilità precisa dei colpi. The Rock™ aiuta a eliminare il "fattore umano" nelle sedute di tiro e ti aiuterà a sparare in modo più preciso. E' regolabile in altezza da 11.43cm a 18.42cm.

383774 € 165,90
CALDWELL ROCK FRONT DELUXE RIFLE SHOOTING REST

CALDWELL BALLISTIC PREC LR TARGET CAMERA



La telecamera Caldwell® è stata progettata dal nostro team di ingegneri per essere il miglior sistema di telecamere per il tiro, accessibile a tutti i tiratori. Offre in diretta video streaming HD il video del bersaglio tramite il vostro smartphone o tablet tramite l'app dedicata scaricabile gratuitamente.

La telecamera Caldwell LR target viene fornita con una custodia premium per stoccare tutte le sue parti in sicurezza ed in ordine. Una applicazione gratuita è disponibile per il download sul proprio smartphone o tablet. Essa consente di visualizzare il video live streaming HD, scattare foto, registrare video ed è in grado di calcolare la dimensione della rosata. La batteria ricaricabile agli ioni di litio consente di utilizzare la fotocamera per un massimo di 6 ore, ed è dotata di una presa di alimentazione esterna da collegare a una fonte di alimentazione alternativa. Flussi video in diretta HD fino a 1 miglio di distanza. Involucro dei ricevitori e telecamera completamente impermeabili. Si scompone in una custodia compatta per un facile trasporto, macchina fotografica ad alta definizione in 720p, batterie integrate ricaricabili agli ioni di litio per un uso prolungato. Dispone di un jack di alimentazione esterna per un'installazione permanente o supplementare. Compatibile con Android, iPhone e la maggior parte delle piattaforme tablet e smartphone. Eccezionale funzionalità dell'App che consente di salvare le immagini, aggiungere note, calcolare la dimensione della rosata, salvare informazioni e registrare video.

156726
CALDWELL BALLISTIC PREC LR TARGET CAMERA

€ 766,00

CALDWELL BALLISTIC PRECISION CHRONO G2



Il G2 ribalta letteralmente la tecnologia del cronografo convenzionale. Invertendo il sistema, il G2 è in grado di misurare in condizioni di luce sfavorevoli rendendo le misurazioni più accurate rispetto ai cronografi convenzionali, anche in ambienti chiusi. I sensori di luce sono 18, e sono stati installati delle luci a LED per garantire una lettura perfetta in tutte le condizioni di luce. Pieghevole e compatto, il sistema è semplice e facilmente trasportabile grazie alla custodia resistente. L'accuratezza superiore alla versione classica è stata ottenuta utilizzando un processore ad alta velocità 48 MHz e alla progettazione di un circuito con un'interfaccia dati avanzata che permette ad ogni unità di essere calcolata e calibrata in fabbrica dopo il montaggio. Il risultato finale è la capacità di fornire un'accuratezza migliore rispetto ad altri cronografi disponibili sul mercato. Misura da 5 a 9.999 FPS (+/- 0,25%). Un'interfaccia bluetooth permette di visualizzare le velocità e i dati direttamente dal proprio smartphone o tablet grazie all'applicazione gratuita scaricabile dallo store. La batteria ricaricabile agli ioni di litio ha una durata senza paragoni anche con l'utilizzo dei LED (carica batterie incluso). È possibile selezionare le due unità di misura: mt/s o fps. Il cavalletto per il montaggio è fornito nel kit: cronografo, tripiede e valigetta.

720002
CALDWELL BALLISTIC PRECISION CHRONO G2

€ 369,00

CALDWELL MATRIX SHOOTING REST



Il rest da tiro modello Matrix della Caldwell combina l'accessibilità e la solida stabilità di appoggio. È stato progettato con un innovativo telaio ultra rigido a forma di U, che permette una veloce regolazione in lunghezza. Quindi si adatta ad ogni tipologia di arma rimanendo sempre stabile. Peso: circa 2,3 Kg. Lunghezza: da 55,3cm a 66,7cm. Larghezza: 48,3cm. Materiale: Plastica sintetica ad elevata resistenza. Altezza dell'appoggio frontale: da 19,0cm a 26,7cm.

101600
CALDWELL MATRIX SHOOTING REST

€ 74,10

FELTRINI PER PULIZIA



VFG-66813	Feltrini VFG per pulizia Cal. .22	80 Pz.	€ 7,00
VFG-66814	Feltrini VFG per pulizia Cal. .22	500 Pz.	€ 26,50
VFG-66818	Feltrini VFG per pulizia Cal. 6mm	50 Pz.	€ 7,50
VFG-66819	Feltrini VFG per pulizia Cal. 6mm	500 Pz.	€ 25,00
VFG-66823	Feltrini VFG per pulizia Cal. 6,5mm	50 Pz.	€ 7,50
VFG-66824	Feltrini VFG per pulizia Cal. 6,5mm	500 Pz.	€ 31,00
VFG-66833	Feltrini VFG per pulizia Cal. 7mm	50 Pz.	€ 8,50
VFG-66834	Feltrini VFG per pulizia Cal. 7mm	500 Pz.	€ 32,00
VFG-66843	Feltrini VFG per pulizia Cal. 7,5mm	50 Pz.	€ 8,50
VFG-66844	Feltrini VFG per pulizia Cal. 7,5mm	500 Pz.	€ 32,00
VFG-66853	Feltrini VFG per pulizia Cal. 8mm	50 Pz.	€ 8,50
VFG-66854	Feltrini VFG per pulizia Cal. 8mm	500 Pz.	€ 32,00
VFG-66863	Feltrini VFG per pulizia Cal. 9,3mm	40 Pz.	€ 7,50
VFG-66864	Feltrini VFG per pulizia Cal. 9,3mm	500 Pz.	€ 38,00
VFG-66868	Feltrini VFG per pulizia Cal. .375	40 Pz.	€ 9,50
VFG-66869	Feltrini VFG per pulizia Cal. .375	500 Pz.	€ 40,50
VFG-66873	Feltrini VFG per pulizia Cal. 10,3mm	30 Pz.	€ 7,50
VFG-66874	Feltrini VFG per pulizia Cal. 10,3mm	500 Pz.	€ 40,50
VFG-66878	Feltrini VFG per pulizia Cal. .44	30 Pz.	€ 8,50
VFG-66877	Feltrini VFG per pulizia Cal. .44	250 Pz.	€ 19,00
VFG-66887	Feltrini VFG per pulizia Cal. .45	30 Pz.	€ 8,50
VFG-66879	Feltrini VFG per pulizia Cal. .45	250 Pz.	€ 21,50
VFG-66882	Feltrini VFG per pulizia Cal. .50	250 Pz.	€ 23,40

PALLINI PER PULIZIA ARIA COMPRESSA



VFG-66792	Pallino VFG per pulizia Cal. 4,5	100 Pz.	€ 5,00
VFG-66793	Pallino VFG per pulizia Cal. 4,5	500 Pz.	€ 13,50
VFG-66796	Pallino VFG per pulizia Cal. 5,5	80 Pz.	€ 5,00

PASTA VFG PER PULIZIA CANNA N° 1

Pasta abrasiva per la pulizia della canna. 60 g.



VFG-67006	Pasta VFG per pulizia canna n°1	€ 17,00
-----------	---------------------------------	---------

PORTA FELTRINO



VFG-66804	Porta feltrino filetto MS/1/8"	1 Pz.	€ 6,00
VFG-66810	Porta feltrino filetto americano dal Cal. 7 mm in poi	1 Pz.	€ 6,90
VFG-66803	Porta feltrino filetto M 2,5 per Cal. 4/4,5 mm	1 Pz.	€ 6,50

VALIGIE SKB ORANGE

Shooting Sports Cases

VALIGIA SKB SINGLE RIFLE CASE WITH SCOPE

Valigia compatta adatta per una singola carabina con ottica.



È composta di polietilene ad altissima densità molecolare, il materiale specifico utilizzato per tutti i contenitori e box dell'esercito USA. Le dimensioni interne sono: 48" x 9" x 4" = 121 x 23 x 10,20 cm

2SKB-4900 Valigia SKB Single Rifle Case with Scope € 185,00

VALIGIA SKB DOUBLE RIFLE TRANSPORT CASE

Valigia adatta per due carabine.



Contiene fino a due carabine di lunghezza fino a 50", utilizzando il sistema brevettato da SKD e denominato "bunk bed" per separare in assoluta sicurezza le due carabine.

Dotata di doppia maniglia e di ruote.

Le dimensioni interne sono: 50" x 9,5" x 6" = 127 x 24,20 x 15,30 cm.

2SKB-5009 Valigia SKB Double Rifle Transport Case € 389,00

VALIGIA SKB ISERIES 6018-8 LONG GUN CASE



La serie iSeries 60" è stata studiata appositamente per armi molto lunghe, fino a 60" (152,4 cm). È dotata di una apertura totale a 180°. La scocca è costruita con resina polimerica a base di polipropilene, ad altissima resistenza. La guarnizione è sigillata ad elevata tenuta stagna, acqua e polvere (anche la più fina) non possono entrare all'interno della valigia (MIL-C-4150J/IP67). Colore: nera. Le dimensioni interne sono: 60" x 18" x 8" = 152,40 x 45,72 x 20,32 cm.

3i-6018-8B-L Valigia SKB iSeries 6018-8 Long Gun Case € 709,00

VALIGIA SKB 3I SERIES CASE SINGLE RIFLE BLACK

Valigia della serie 3i resistente all'acqua.



Contiene una singola carabina lunga fino a 49", anche con ottica. Il materiale di riempimento interno è EPS della migliore qualità, il quale garantisce ottima protezione.

Disponibile in colore Nero. Su richiesta anche in colore OD Green.

Le dimensioni interne sono: 49" x 9" x 5" = 124,50 x 22,90 x 12,70 cm

3I-4909-SR SKB 3i Series Case Single Rifle Black € 205,00

VALIGIA SKB BUDGET DOUBLE RIFLE CASE

Valigia adatta per due carabine.

Rappresenta una delle massime innovazioni in casa SKB in termini di resistenza dell'involucro esterno e di protezione garantita dall'EPS interno. Le dimensioni interne sono: 50" x 13" x 5" = 127 x 33,10 x 12,70 cm



2SFR-5013 Valigia SKB Budget Double Rifle Case € 235,00



PELTOR CUFFIA TACTICAL SPORT

La cuffia elettronica Peltor™ SportTac™ reagisce istantaneamente, protegge l'udito da rumori e da forti impulsi. Il sistema reagisce così delicatamente che raramente si sente la clip di protezione attiva ma non solo, la protezione acustica SportTac migliora anche l'udito, in modo da

sentire qualitativamente meglio con la protezione acustica. Appositamente progettata per cacciatori e tiratori la funzione attiva Smooth aiuta a prevenire che il suono venga tagliato bruscamente.

05086000000042
PELTOR CUFFIA TACTICAL SPORT

€ 162,00



CUFFIE AURICOLARI BULL'S EYE™ 3M™ PELTOR™ NERE

Cuffie auricolari progettate per tiratori: sagomate per evitare le interferenze con il calcio del fucile e non distrarre durante il tiro.

Gli ampi e morbidi cuscinetti contribuiscono a ridurre la pressione attorno alle orecchie, migliorando comfort e vestibilità. Cuscinetti e inserti semplici da sostituire, a garanzia di una maggiore pulizia e igiene. Stringitesta pieghevole per una conservazione facile e protettiva in una tasca o in borsa. La gamma di cuffie auricolari passive Bull's Eye™ 3M™ PELTOR™ è ideale per la protezione da rumori causati da attività sportive quali tiro e caccia.

05086000000108
CUFFIE AURICOLARI BULL'S EYE™ 3M™ PELTOR™ NERE

€ 21,50



PELTOR SPORT TAC HUNTING SNR26DB

La cuffia 3M™ PELTOR™ SportTac™ è una cuffia di protezione attiva intelligente sviluppata in modo specifico per caccia e tiro. La funzione di attenuazione in base al livello sonoro offre a chi la

indossa una riproduzione dei suoni molto piacevole con meno interferenze. L'elettronica risponde in modo particolarmente veloce per proteggere l'utilizzatore da forti rumori impulsivi.

05086000000088
PELTOR SPORT TAC HUNTING SNR26dB

€ 278,00



3M PELTOR KIT LEP 200

Gli auricolari elettronici 3M™ PELTOR™ EEP proteggono il vostro udito, ed aiutano ad implementare la vostra consapevolezza ed abilità comunicativa in

ambienti stimolanti. Gli auricolari sono ricaricabili tramite cavo USB nell'alloggiamento apposito. La confezione garantisce una conservazione semplice ed economica per gli auricolari quando non vengono utilizzati. Il design piccolo e leggero aiuta a renderne il trasporto e l'utilizzo più confortevole.

05086000000093
3M PELTOR KIT LEP 200

€ 583,50



PELTOR ELECTRONIC EARPLUG EEP-100 EU

Tappi elettronici che forniscono protezione auricolare in ambienti con medio/elevato rumore. I microfoni esterni aiutano ad ascoltare le comunicazioni ed i suoni ambientali bassi. Mentre proteggono da tutti i rumori medio/elevati che infastidiscono o possono danneggiare le orecchie. Dotato di un unico tasto per le operazioni di accensione/spengimento e di selezione del livello di volume.

Riduzione del rumore: 23dB, 27 dB e 30 dB.

Colore: verde.

Durata batteria: fino a 16 ore.

Tipo batteria: ricaricabile agli ioni di litio.

05086000000107
PELTOR ELECTRONIC EARPLUG EEP-100 EU

€ 255,00



3M PELTOR PROTAC SHOOTER

Percezione dell'ambiente circostante, attenzione potenziata.

Le cuffie elettroniche 3M Peltor ProTac Shooter si caratterizzano per la loro tecnologia.

L'obiettivo è semplice: essere in grado di concentrare la propria attenzione sulle attività di tiro, proteggendo il vostro udito ma connettendovi in modo istantaneo e intuitivo con l'ambiente circostante.

05086000000095
3M PELTOR PROTAC SHOOTER

€ 127,50

BOSSOLI NOSLER

Ogni bossolo è completamente preparato e pronto ad essere caricato. Le parti superiori del colletto sono state smussate e sbavate. I fori di vampa sono sbavati e successivamente controllati per il corretto allineamento. Ogni bossolo è ispezionato visivamente in fabbrica e sigillato nella confezione fino a quando non si apre.

Con l'attenzione intransigente al particolare, ogni lotto di bossoli Nosler è costruito secondo precise norme dimensionali e tolleranze utilizzando materiali di qualità top per massimizzare accuratezza e la coerenza, estendendo la loro vita.

Ogni scatola contiene bossoli selezionati per peso in modo che il peso sia +/- 1/2 grano uno dall'altro. La massima qualità che si può richiedere ad un bossolo



ITEM	CALIBRO	QTY	PREZZO
10058	222 REMINGTON	100pz.	€ 173,90
10070	223 REM	50pz.	€ 55,30
10065	22-250 REM	50pz.	€ 79,90
10105	243 WIN	50pz.	€ 79,90
10138	257 WBY MAG	50pz.	€ 123,70
10132	25-06 REM	50pz.	€ 84,70
10212	6.5X55	50pz.	€ 84,70
10190	6.5X284	50pz.	€ 111,50
11234	264 WIN MAG	50pz.	€ 119,90
10045	270 WSM	25pz.	€ 130,50
10155	270 WIN	50pz.	€ 88,50
10147	270 WBY MAG	50pz.	€ 123,70
10185	7MM REM MAG	50pz.	€ 116,90
11472	7MM STW	25pz.	€ 94,50

ITEM	CALIBRO	QTY	PREZZO
10184	7MM SAUM	25pz.	€ 108,90
10225	308 WIN	50pz.	€ 85,50
10226	30-06	50pz.	€ 85,50
11800	300 H&H MAG	25pz.	€ 123,70
10227	300 WIN MAG	50pz.	€ 132,90
11863	300 WSM	25pz.	€ 95,50
10180	300 WBY MG	50pz.	€ 118,00
10235	30-378 WBY MAG	25pz.	€ 137,00
11888	8X57 JS	50pz.	€ 121,80
11914	338 LAPUA	25pz.	€ 112,50
11930	375 H&H MAG	25pz.	€ 101,80
10228	300 REM SA U MG	25pz.	€ 70,00
11940	300 REM Ultra MG	25pz.	€ 121,50
11954	9.3X74 R	25pz.	€ 66,60

NOTA



I NOSTRI PRODOTTI PROVENGONO PRINCIPALMENTE DA MERCATI ESTERI (USA, ...) E PER QUESTO MOTIVO SONO SOGGETTI A DIVERSE VARIAZIONI DI PREZZO DURANTE L'ANNO, DOVUTE AL CAMBIO DELLA VALUTA. IN FASE DI ORDINAZIONE, **CONTROLLARE SEMPRE IL NOSTRO SITO** PER AVERE LE ULTIME QUOTAZIONI AGGIORNATE E CORRETTE.

WWW.ARMERIAREGINA.IT

PALLE NOSLER

**CUSTOM
COMPETITION**
THE NEW MATCH STANDARD



AccuBond
High Performance Bonded-Core Bullets

ITEM	CAL.	GR.	TIPO	QTY	PREZZO
53335	224"	52gr	HPBT	250 pz.	€ 152,00
59741	224"	52gr	HPBT	1000pz.	€ 252,00
53065	224"	69gr	HPBT	250 pz.	€ 111,50
65823	224"	69gr	HPBT	1000pz.	€ 261,00
53064	224"	77gr	HPBT	250 pz.	€ 81,30
19254	224"	77gr	HPBT	1000pz.	€ 260,00
53080	224"	80gr	HPBT	250pz.	€ 72,00
16328	243"	105gr	HPBT	250pz.	€ 92,50
45425	243"	107gr	HPBT	250pz.	€ 79,00
53440	264"	123gr	HPBT	250pz.	€ 171,90
49823	264"	140gr	HPBT	250 pz.	€ 89,90
50379	264"	140gr	HPBT	1000pz.	€ 353,00
53425	284"	168gr	HPBT	250pz.	€ 73,00
53169	308"	155gr	HPBT	250pz.	€ 99,90
45369	308"	155gr	HPBT	1000pz.	€ 381,00
53168	308"	168gr	HPBT	250pz.	€ 145,50
65934	308"	168gr	HPBT	1000pz.	€ 367,00
53167	308"	175gr	HPBT	250pz.	€ 199,50
59156	308"	190gr	HPBT	250pz.	€ 117,60
53154	308"	220gr	HPBT	100pz.	€ 67,50
56543	323"	200gr	HPBT	250pz.	€ 169,90
53515	338"	300gr	HPBT	100pz.	€ 80,00

ITEM	CAL.	GR.	TIPO	QTY	PREZZO
56357	243"	90gr	SP	50pz.	€ 42,50
53742	257"	110gr	SP	50pz.	€ 44,90
56902	264"	130gr	SP	50pz.	€ 77,50
57873	264"	140gr	SP	50pz.	€ 48,50
57845	277"	100gr	SP	50pz.	€ 73,90
54382	277"	110gr	SP	50pz.	€ 73,90
54987	277"	130gr	SP	50pz.	€ 47,00
54765	277"	140gr	SP	50pz.	€ 59,00
59992	284"	140gr	SP	50pz.	€ 48,00
54932	284"	160gr	SP	50pz.	€ 59,50
52165	308"	125gr	SP	50pz.	€ 46,10
56719	308"	150gr	SP	50pz.	€ 80,90
55602	308"	165gr	SP	50pz.	€ 91,00
54825	308"	180gr	SP	50pz.	€ 69,90
54618	308"	200gr	SP	50pz.	€ 89,50
54374	323"	200gr	SP	50pz.	€ 54,90
57625	338"	180gr	SP	50pz.	€ 72,90
56382	338"	200gr	SP	50pz.	€ 104,90
54357	338"	225gr	SP	50pz.	€ 90,00
57287	338"	250gr	SP	50pz.	€ 115,90
54851	338"	300gr	SP	50pz.	€ 58,50
54425	358"	200gr	SP	50pz.	€ 113,50
50712	358"	225gr	SP	50pz.	€ 51,00
59756	366"	250gr	SP	50pz.	€ 115,50
54413	375"	260gr	SP	50pz.	€ 128,90
53662	375"	300gr	SP	50pz.	€ 135,90

AccuBond
LONG LR RANGE

ITEM	CAL.	GR.	TIPO	QTY	PREZZO
58943	264"	129gr	LR	100pz.	€ 98,90
58836	277"	150gr	LR	100pz.	€ 102,50
58734	284"	150gr	LR	100pz.	€ 79,90
58623	284"	168gr	LR	100pz.	€ 79,90
58517	284"	175gr	LR	100pz.	€ 85,90
58456	308"	190gr	LR	100pz.	€ 140,90
58317	308"	210gr	LR	100pz.	€ 144,50



PARTITION
The Benchmark for Hunting Bullets Since 1942



ITEM	CAL.	GR.	TIPO	QTY	PREZZO
16316	224"	60gr	SPITZER	50pz.	€ 39,90
16314	243"	85gr	SPITZER	50pz.	€ 44,90
16315	243"	95gr	SPITZER	50pz.	€ 41,00
35642	243"	100gr	SPITZER	50pz.	€ 47,90
16317	257"	100gr	SPITZER	50pz.	€ 41,00
16318	257"	115gr	SPITZER	50pz.	€ 42,00
35643	257"	120gr	SPITZER	50pz.	€ 42,00
16319	264"	100gr	SPITZER	50pz.	€ 55,50
16320	264"	125gr	SPITZER	50pz.	€ 54,90
16321	264"	140gr	SPITZER	50pz.	€ 53,30
16322	277"	130gr	SPITZER	50pz.	€ 59,90
35200	277"	140gr	SPITZER	50pz.	€ 46,50
16323	277"	150gr	SPITZER	50pz.	€ 59,80
16324	277"	160gr	SPITZER	50pz.	€ 61,30
16325	284"	140gr	SPITZER	50pz.	€ 57,00
16326	284"	150gr	SPITZER	50pz.	€ 56,00
16327	284"	160gr	SPITZER	50pz.	€ 59,00
35645	284"	175gr	SPITZER	50pz.	€ 49,50
16329	308"	150gr	SPITZER	50pz.	€ 77,50
16330	308"	165gr	SPITZER	50pz.	€ 54,90
16333	308"	170gr	ROUND N	50pz.	€ 62,00
25396	308"	180gr	PROT-P	50pz.	€ 72,90
16331	308"	180gr	SPITZER	50pz.	€ 58,90
35626	308"	200gr	SPITZER	50pz.	€ 63,50
16332	308"	220gr	SPITZER	50pz.	€ 59,90
35277	323"	200gr	SPITZER	50pz.	€ 57,50
16337	338"	210gr	SPITZER	50pz.	€ 64,00
16336	338"	225gr	SPITZER	50pz.	€ 68,50
35644	338"	250gr	SPITZER	50pz.	€ 68,50
44800	358"	225gr	SPITZER	50pz.	€ 86,00
44801	358"	250gr	SPITZER	50pz.	€ 87,00
44750	366"	286gr	SPITZER	50pz.	€ 78,60
44850	375"	260gr	SPITZER	50pz.	€ 88,00

44845	375"	300gr	SPITZER	50pz.	€ 90,90
45200	416"	400gr	SPITZER	50pz.	€ 106,00
44745	458"	500gr	PROT-P	25pz.	€ 146,00

THE ONLY BULLET THAT CAN BE CALLED
BALLISTIC TIP
HUNTING

ITEM	CAL.	GR.	TIPO	QTY	PREZZO
24090	243"	90gr	SP	50pz.	€ 35,50
24095	243"	95gr	SP	50pz.	€ 26,50
25100	257"	100gr	SP	50pz.	€ 31,00
25115	257"	115gr	SP	50pz.	€ 45,50
26100	264"	100gr	SP	50pz.	€ 31,00
26120	264"	120gr	SP	50pz.	€ 31,00
26140	264"	140gr	SP	50pz.	€ 40,50
27130	277"	130gr	SP	50pz.	€ 33,50
27140	277"	140gr	SP	50pz.	€ 30,90
27150	277"	150gr	SP	50pz.	€ 33,00
28120	284"	120gr	SP	50pz.	€ 43,50
28140	284"	140gr	SP	50pz.	€ 37,90
28150	284"	150gr	SP	50pz.	€ 33,50
30125	308"	125gr	SP	50pz.	€ 32,50
30150	308"	150gr	SP	50pz.	€ 36,90
30165	308"	165gr	SP	50pz.	€ 47,90
30168	308"	168gr	SP	50pz.	€ 34,50
30180	308"	180gr	SP	50pz.	€ 36,90
32180	323"	180gr	SP	50pz.	€ 36,50





Le palle RDF (Reduced Drag Factor) sono state studiate dalla Nosler per ridurre al minimo la resistenza dell'aria sull'aerodinamica della palla. Per tutti i tiratori che pretendono di tirare fuori massimo dalla propria carabina da competizione, questa è sicuramente una palla da provare ed usare in quanto è una palla 'match grade'.

Il design della palla è stato progettato per fornire un coefficiente balistico eccezionalmente alto, in modo da ottenere una traiettoria il più piatta possibile ed una minor influenza del vento. La chiave delle eccezionali prestazioni della RDF sono la meticolosa ricerca della Nosler della forma perfetta dell'ogiva, combinata con un boat tail lunga che riduce il drag.

La ricerca della ricarica corretta sarà più facile e con risultati più accurati. Inoltre le RDF hanno i meplats più sottili e coerenti di qualsiasi altra linea di palle, quindi non sarà necessario effettuare il pointing.

ITEM	CALIBRO	GR.	TIPO	QTY	PREZZO
53066	22	70	HPBT	100	€ 67,00
53452	22	77	HPBT	100	€ 68,90
53441	22	85	HPBT	100	€ 68,90
53410	6 mm	105	HPBT	100	€ 84,50
53507	6 mm	115	HPBT	100	€ 43,50
53505	6.5 mm	130	HPBT	100	€ 75,90
49824	6.5 mm	140	HPBT	100	€ 75,90
53432	7 mm	185	HPBT	100	€ 71,90
53182	30	168	HPBT	100	€ 73,90
53170	30	175	HPBT	100	€ 87,90
53434	30	210	HPBT	100	€ 65,50
53445	338	300	HPBT	100	€ 80,50



NOTA



I NOSTRI PRODOTTI PROVENGONO PRINCIPALMENTE DA MERCATI ESTERI (USA, ...) E PER QUESTO MOTIVO SONO SOGGETTI A DIVERSE VARIAZIONI DI PREZZO DURANTE L'ANNO, DOVUTE AL CAMBIO DELLA VALUTA.

IN FASE DI ORDINAZIONE, **CONTROLLARE SEMPRE IL NOSTRO SITO** PER AVERE LE ULTIME QUOTAZIONI AGGIORNATE E CORRETTE. WWW.ARMERIAREGINA.IT

ORDINA SUL NOSTRO ONLINE STORE!



WWW.ARMERIAREGINA.IT





ITEM	CALIBRO	GR.	TIPO	QTY	PREZZO
1410	22	52	HPBT	100	€ 47,00
1400	22	53	HP	100	€ 35,50
1380	22	69	HPBT	100	€ 48,90
9377	22	77	HPBT	50	€ 31,50
9377G	22	77	HPBT	50	€ 285,00
9390	22	80	HPBT	50	€ 27,90
9290	22	90	HPBT	50	€ 46,50
1396	22	95	HPBT	100	€ 60,50
1505	6 mm	70	HPBT	100	€ 43,90
1537	6 mm	95	HPBT	100	€ 67,00
1570	6 mm	107	HPBT	100	€ 67,00
1575	6 mm	110	HPBT	100	€ 65,90
1628	25	100	HPBT	100	€ 49,20
1715	6.5 mm	107	HPBT	100	€ 62,90
1725	6.5 mm	120	HPBT	100	€ 47,50
1727	6.5 mm	123	HPBT	100	€ 63,90
1740	6.5 mm	140	HPBT	100	€ 73,90
1742	6.5 mm	142	HPBT	100	€ 84,50
1755	6.5 mm	150	HPBT	100	€ 94,50
1815	270	115	HPBT	100	€ 32,50
1833	270	135	HPBT	100	€ 49,50
1903	7 mm	130	HPBT	100	€ 55,20
1915	7 mm	150	HPBT	100	€ 59,90
1930	7 mm	168	HPBT	100	€ 54,60
1975	7 mm	175	HPBT	100	€ 66,90
1980	7 mm	180	HPBT	100	€ 80,90
1983	7 mm	183	HPBT	100	€ 80,50
1997	7 mm	197	HPBT	100	€ 79,90
2121	30	125	HP	100	€ 69,00
2123	30	135	HPBT	100	€ 51,90

2190	30	150	HPBT	100	€ 58,30
2155	30	155	HPBT	100	€ 75,90
2156	30	155	HPBT PALMA	100	€ 77,50
2200	30	168	HPBT	100	€ 73,90
2275	30	175	HPBT	100	€ 77,50
2220	30	180	HPBT	100	€ 61,90
2210	30	190	HPBT	100	€ 84,50
2230	30	200	HPBT	100	€ 66,30
2231	30	200	HPBT	100	€ 74,90
9240	30	210	HPBT	50	€ 68,90
2240	30	220	HPBT	100	€ 92,90
2251	30	230	HPBT	50	€ 45,90
9245	30	240	HPBT	50	€ 58,50
2315	303	174	HPBT	100	€ 59,90
2415	8 mm	200	HPBT	100	€ 63,50
2650	338	250	HPBT	50	€ 56,50
9300	338	300	HPBT	50	€ 80,90
9350	375	350	HPBT	50	€ 84,90



ITEM	CALIBRO	GR.	TIPO	QTY	PREZZO
7169	22	69	TMK	100	€ 41,90
7177	22	77	TMK	100	€ 48,10
7295	6 mm	95	TMK	100	€ 63,00
7407	6.5 mm	107	TMK	100	€ 52,50
7430	6.5 mm	130	TMK	100	€ 57,90
7660	7 mm	160	TMK	100	€ 60,50
7725	30	125	TMK	100	€ 71,50
7755	30	155	TMK	100	€ 65,00
7768	30	168	TMK	100	€ 68,90
7775	30	175	TMK	100	€ 72,50
7795	30	195	TMK	100	€ 65,90

BACCHETTE



Bacchetta Dewey rivestita completamente in nylon. È dotata di serie di jag e adattatore per scovoli a passo americano. Manico ergonomico con cuscinetti a sfera per una perfetta rotazione seguendo le rigature della canna.

ITEM	CALIBRO	LUNGHEZZA	JAG	PREZZO
DM30C24	dal 270 cal	24"	cal. 30	45,20 €
DM30C36	dal 270 cal	36"	cal. 30	45,20 €
DM30C44	dal 270 cal	44"	cal. 30	45,20 €
DM22C24	dal .22 cal	24"	cal. 22	45,20 €
DM22C36	dal .22 cal	36"	cal. 22	45,20 €
DM22C44	dal .22 cal	44"	cal. 22	49,00 €



DEWEY BRUSH ADAPTER

Adattatore per scovoli e jag a passo americano per bacchette Dewey.

DMSMBA	DEWEY SMALL BRUSH ADAPTER 22-26c ROD	€ 4,90
DMLGBA	LARGE BRUSH ADAPTER FITS 27c & UP RODS	€ 4,90

**CONSEGNA EXPRESS
GARANTITA !!!**

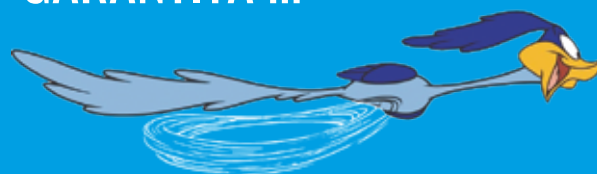

HOPPE'S BORE SNAKE FOR RIFLE



Bore Snake di Hoppes è il sistema più veloce per pulire la canna della vostra carabina. Questo non effettua una pulizia completa ma serve nel caso in cui vogliate togliere la maggior parte dei residui carboniosi all'interno della canna tra una piazzola di tiro e un'altra. Senza dover usare bacchette, scovoli e pezuole con questo strumento farete tutto con un unico passaggio grazie al cavo che permette una solida presa, allo scovolo in bronzo e al cotone che funge da pezuola. Una volta che questo risulterà troppo sporco Hoppes consiglia di lavarlo in lavatrice!!

24011	HOPPE'S BORE SNAKE 22 cal RIFLE	€ 28,20
24012	HOPPE'S BORE SNAKE 243 cal RIFLE	€ 22,50
24013	HOPPE'S BORE SNAKE 257- 264 cal RIFLE	€ 28,20
24014	HOPPE'S BORE SNAKE 270-7mm RIFLE	€ 24,50
24015	HOPPE'S BORE SNAKE 30 cal RIFLE	€ 25,00
24016	HOPPE'S BORE SNAKE 32- 8MM cal RIFLE	€ 28,20
24017	HOPPE'S BORE SNAKE 338- 340 cal RIFLE	€ 21,50

BOSSOLI

Sako è anche produttore di bossoli per ricarica. La loro precisione nella realizzazione, soddisfa le aspettative dei ricaricatori più esigenti che tengono in alta considerazione la loro qualità di rame.

ITEM	CALIBRO	QUANTITÀ	PREZZO	SCONTATO
P2091000	222 REM	conf. 100 pz.	€ 80,00	€ 61,60
SKH22M	222 REM MAG	conf. 100 pz.	€ 74,50	
P2111000	223 REM	conf. 100 pz.	€ 71,50	
J42010163	6 PPC USA	conf. 100 pz.	€ 88,00	€ 67,80
P2151000	243 WIN	conf. 100 pz.	€ 107,00	€ 80,25
P3611000	260 REM	conf. 100 pz.	€ 91,90	
P2191000	6,5x55 SE	conf. 100 pz.	€ 104,00	€ 80,00
P2631000	6,5 CREEDMOOR	conf. 50 pz.	€ 48,00	
P2211000	270 WIN	conf. 50 pz.	€ 43,90	
P2251000	7x64	conf. 100 pz.	€ 98,50	
P2271000	7mm REM MAG	conf. 50 pz.	€ 99,00	€ 76,30
J42010164	7,62x53 R	conf. 100 pz.	€ 107,00	€ 80,25
P2291000	308 WIN	conf. 100 pz.	€ 92,00	€ 78,20
P2311000	30-06 SPRG.	conf. 100 pz.	€ 107,00	€ 80,25
P2331000	300 WIN MAG	conf. 50 pz.	€ 92,00	€ 69,00
P2711000	300 WSM	conf. 50 pz.	€ 124,00	€ 95,50
P2091001	300 BLACKOUT	conf. 100 pz.	€ 96,00	€ 72,00
J42010167	8x57 IS	conf. 100 pz.	€ 107,50	
J42010168	8x57 JRS	conf. 100 pz.	€ 119,00	€ 91,70
J42010169	338 WIN MAG	conf. 50 pz.	€ 104,00	€ 80,10
J42010170	9,3x62	conf. 50 pz.	€ 48,00	
J42010171	9,3x74 R	conf. 50 pz.	€ 124,00	€ 95,50
J42010172	375 H&H MAG	conf. 50 pz.	€ 106,50	



BOSSOLI LAPUA



PALLE LAPUA



ITEM	CALIBRO	PREZZO PER 100 PZ	
4 PH 5002	222 REM	€ 89,90	€ 82,00
4 PH 5003	223 REM	€ 90,50	€ 82,50
4 PH 5013	220 RUSSIAN	€ 167,90	€ 153,00
4 PH 5001	22-250 REM	€ 114,00	€ 103,90
4 PH 6009	243 WIN.	€ 122,00	€ 111,50
4 PH 6046	6 mm BR NORMA	€ 106,50	€ 97,50
4 PH 6012	6,5x55 SWEDISH	€ 108,50	€ 98,50
4 PH 6030	6,5X284	€ 175,50	€ 159,99
4 PH 6010	6,5x47 LAPUA	€ 141,90	€ 129,50
4 PH 6020	6,5 Grendel	€ 139,50	€ 127,50
4 PH 6011	6,5 Creedmoor	€ 144,50	€ 131,50
4 PH 6023	6,5 PRC	€ 159,90	€ 145,91
4 PH 6050	260 REM	€ 116,50	€ 105,90
4 PH 7095	7mm-08 Rem.	€ 122,90	€ 112,00
4 PH 7284	284 WIN	€ 178,50	€ 162,90
4 PH 7052	300 AAC Blackout	€ 102,50	€ 91,81
4 PH 7217	308 WIN.	€ 102,00	€ 93,00
4 PH 7068	30-06	€ 129,50	€ 117,80
4 PH 7215	7,62x53R	€ 129,50	€ 116,00
4 PH 7226	308 WIN. Palma	€ 110,50	€ 100,90
4 PH 7074	7,62x39	€ 77,90	€ 71,00
4 PH 7098	300 PRC	€ 174,50	€ 158,90
4 PH 7096	300 WIN MAG	€ 215,50	€ 196,50
4 PH 7090	300 Norma Mag.	€ 279,90	€ 255,50
4 PH 8068	338 LAP MAGNUM	€ 356,90	€ 325,90
4 PH 9050	9,3x62	€ 154,50	€ 138,60
4 PH 1200	.50 Browning	€ 320,00	€ 287,00

ITEM	CAL	PESO	TIPO	PREZZO PER 100 PZ	
4 PL 5006	.224 (5,69 mm)	55gr	Soft Point	€ 41,50	€ 37,90
4 PL 5005	.224 (5,69 mm)	55gr	Spitzer	€ 41,50	€ 37,00
4 PL 5011	.224 (5,69 mm)	69gr	Scenar	€ 43,50	€ 38,80
4 PL 5012	.224 (5,69 mm)	77gr	Scenar	€ 43,50	€ 38,80
4 PL 5015	.224 (5,69 mm)	69 gr	Scenar	€ 51,00	€ 46,50
4 PL 5016	.224 (5,69 mm)	77gr	Scenar	€ 48,90	€ 44,50
4 PL 6046	.243 (6 mm)	77gr	Hollow Point	€ 51,90	€ 46,00
4 PL 6047	.243 (6 mm)	90gr	Scenar	€ 49,90	€ 44,50
4 PL 6045	.243 (6 mm)	105gr	Scenar	€ 53,90	€ 48,30
4 PL 6055	.243 (6 mm)	90gr	Scenar L	€ 52,90	€ 48,50
4 PL 6050	.243 (6 mm)	105gr	Scenar L	€ 55,90	€ 50,90
4 PL 6033	.264 (6,5 mm)	100gr	Scenar	€ 43,90	€ 40,50
4 PL 6020	.264 (6,5 mm)	108gr	Scenar	€ 45,50	€ 41,50
4 PL 6032	.264 (6,5 mm)	123gr	Scenar	€ 46,90	€ 42,90
4 PL 6018	.264 (6,5 mm)	139gr	Scenar	€ 46,90	€ 42,90
4 PL 6021	.264 (6,5 mm)	120gr	Scenar L	€ 54,00	€ 49,50
4 PL 6019	.264 (6,5 mm)	136gr	Scenar L	€ 53,90	€ 49,50
4 PL 6010	.264 (6,5 mm)	155gr	Mega	€ 59,00	€ 51,50
4 PL 7400	.284 (7mm)	150gr	Scenar L	€ 59,50	€ 54,50
4 PL 7401	.284 (7mm)	180gr	Scenar L	€ 62,90	€ 57,50
4 PL 7224	.308 (7.62mm)	100gr	HP Cut. E.	€ 40,90	€ 37,50
4 PL 7073	.308 (7.62mm)	155gr	Scenar	€ 47,50	€ 43,50
4 PL 7069	.308 (7.62mm)	167gr	Scenar	€ 51,50	€ 47,50
4 PL 7071	.308 (7.62mm)	185gr	Scenar	€ 51,90	€ 47,50
4 PL 7063	.308 (7.62mm)	155gr	Scenar L	€ 61,90	€ 56,50
4 PL 7061	.308 (7.62mm)	175gr	Scenar L	€ 66,50	€ 60,50
4 PL 7062	.308 (7.62mm)	220gr	Scenar L	€ 79,50	€ 72,55
4 PL 7091	.308 (7.62mm)	150gr	Lock Base	€ 35,50	€ 32,50
4 PL 7086	.308 (7.62mm)	170gr	Lock Base	€ 53,90	€ 49,50
4 PL 7019	.308 (7.62mm)	185gr	D46	€ 56,00	€ 51,50
4 PL 7057	.308 (7.62mm)	150gr	Mega	€ 68,90	€ 62,90
4 PL 7213	.308 (7.62mm)	185gr	Mega	€ 68,90	€ 62,90
4 PL 7047	.308 (7.62mm)	200gr	Mega	€ 72,50	€ 66,50

BIPIEDE SUMO F-CLASS TR

Bipiede da tiro per f-class categoria tr.



Il peso è di circa 520 grammi con attacco per slitta tipo McMillan.
 Due tipi di regolazione: prima quella di massima andando ad agire sull'inclinazione delle gambe e poi quella micrometrica sui piedini.
 Leggero ma garantisce il massimo della rigidità, questo bipiede può vantare moltissime vittorie dalla sua nascita.
 Compreso nel prezzo viene fornito l'attacco per slitta.
 A parte può essere acquistato l'attacco per il perno del porta cinghia.

03046000000026
 BIPIEDE SUMO F-CLASS TR

€ 430,00



TIER ONE BIPEDE EVO FTR IN ALLUMINIO

Bipiede da tiro F-TR



TIER-ONE FTR EVO BIPOD è nato per avere una stabilità senza paragoni con un'altezza regolabile in altezza di 120 mm e un'impronta massima di 475 mm. Collegare questo bipiede alla tua arma non potrebbe essere più semplice, basta usare gli adattatori Anschutz, Freeland o Sling Swivel Stud forniti. (Nella confezione sono inclusi gli attacchi per il porta cinghia tipo Harris e per le due misure di slitte). Posizionarsi all'altezza corretta risulta molto semplice e veloce grazie alla ruota posizionata sono il cuore del bipiede, per poi bloccare lo spostamento con le due viti che ne eliminano i giochi. Prodotto dal pieno da un'unica barra solida, garantisce una costante forza e integrità all'attrezzo, nonostante il suo peso sia di soli 530 gr. Una anodizzazione a 30 micron garantisce una notevole durata della finitura negli anni. I due pattini che appoggiano a terra sono stato studiati per garantire una situazione di tiro ripetibile sia che si stia sparando da bancone che a terra.

TIET1FTRALUMG
 TIER ONE BIPEDE EVO FTR IN ALLUMINIO

€ 348,50

TIER ONE BIPIEDE FTR IN CARBONIO CON VALIGETTA

Bipiede da tiro F-TR in carbonio



TIER-ONE FTR BIPOD IN CARBONIO è nato per avere una stabilità senza paragoni con un'altezza regolabile in altezza di 150 mm e un'impronta massima di 660 mm. Collegare questo bipiede alla tua arma non potrebbe essere più semplice, basta usare gli adattatori Anschutz, Freeland o Sling Swivel Stud forniti. (Nella confezione sono inclusi gli attacchi per il porta cinghia tipo Harris e per le due misure di slitte). Posizionarsi all'altezza corretta risulta molto semplice e veloce grazie alla ruota posizionata sono il cuore del bipiede, per poi bloccare lo spostamento con le due viti che ne eliminano i giochi. Prodotto dal pieno da un'unica barra solida, garantisce una costante forza e integrità all'attrezzo, nonostante il suo peso molto leggero. I due pattini che appoggiano a terra sono stato studiati per garantire una situazione di tiro ripetibile sia che si stia sparando da bancone che a terra. Fornito di valigetta per un facile trasporto.

TIET1FTRCARBG
 TIER ONE BIPIEDE FTR IN CARBONIO CON VALIGETTA

€ 494,50

HARRIS BIPOD SOLID BASE 6" - 9" LN



Leggerezza e robustezza sono da sempre le caratteristiche che contraddistinguono i bipiedi Harris dalla concorrenza. Le gambe pieghevoli fanno sì che l'ingombro durante il trasporto sia minimo.

- Peso 9,8 oz.
- Estensione delle gambe 6" to 9"
- Incrementi di altezza di 1".
- Molla per un'estensione rapida delle gambe.
- 100% Made in the USA

HE1A2BRM
HARRIS BIPOD SOLID BASE 6" - 9" LN

€ 111,90

HARRIS BIPOD SOLID BASE 9" - 13" LN



Leggerezza e robustezza sono da sempre le caratteristiche che contraddistinguono i bipiedi Harris dalla concorrenza. Le gambe pieghevoli fanno sì che l'ingombro durante il trasporto sia minimo.

- Peso 9,7 oz.
- Estensione delle gambe 9" to 13"
- Incrementi di altezza di 1".
- Molla per un'estensione rapida delle gambe.
- 100% Made in the USA

HE1A2LM
HARRIS BIPOD SOLID BASE 9" - 13" LN

€ 116,90

HARRIS BIPOD SWIVELS 6" - 9" LN



Leggerezza e robustezza sono da sempre le caratteristiche che contraddistinguono i bipiedi Harris dalla concorrenza. Le gambe pieghevoli fanno sì che l'ingombro durante il trasporto sia minimo.

- Peso 13 oz.
- Estensione delle gambe 6" to 9"
- Incrementi di altezza di 1".
- Molla per un'estensione rapida delle gambe.
- Versione basculante per compensare il terreno sconnesso.
- 100% Made in the USA

HESBRM
HARRIS BIPOD SWIVELS 6" - 9" LN

€ 156,90

HARRIS BIPOD SWIVELS 9" - 13" LN



Leggerezza e robustezza sono da sempre le caratteristiche che contraddistinguono i bipiedi Harris dalla concorrenza. Le gambe pieghevoli fanno sì che l'ingombro durante il trasporto sia minimo.

- Peso 14 oz.
- Estensione delle gambe 9" to 13"
- Incrementi di altezza di 1".
- Molla per un'estensione rapida delle gambe.
- Versione basculante per compensare il terreno sconnesso.
- 100% Made in the USA

HESLM
HARRIS BIPOD SWIVELS 9" - 13" LN

€ 161,50

HARRIS BIPOD SOLID BASE 13.5 - 23"



Leggerezza e robustezza sono da sempre le caratteristiche che contraddistinguono i bipiedi Harris dalla concorrenza. Le gambe pieghevoli fanno sì che l'ingombro durante il trasporto sia minimo.

- Peso 13,5 oz.
- Estensione delle gambe 13,5" to 23"
- Molla di ritorno delle gambe.
- Versione basculante per compensare il terreno sconnesso.
- 100% Made in the USA

HE1A2H
HARRIS BIPOD SOLID BASE 13.5 - 23"

€ 99,00

HARRIS BIPOD SOLID BASE 13.5" - 27"



Leggerezza e robustezza sono da sempre le caratteristiche che contraddistinguono i bipiedi Harris dalla concorrenza. Le gambe pieghevoli fanno sì che l'ingombro durante il trasporto sia minimo.

- Peso 19,5 oz.
- Estensione delle gambe 6" to 9"
- Gamba in tre pezzi.
- Molla di ritorno delle gambe.
- 100% Made in the USA

HE1A225C
HARRIS BIPOD SOLID BASE 13.5" - 27"

€ 157,40

HARRIS BIPOD SOLID BASE 12" - 25"



Leggerezza e robustezza sono da sempre le caratteristiche che contraddistinguono i bipiedi Harris dalla concorrenza. Le gambe pieghevoli fanno sì che l'ingombro durante il trasporto sia minimo.

- Peso 20 oz.
- Estensione delle gambe 12" to 25"
- Gambe in 3 pezzi
- Versione basculante per compensare il terreno sconnesso.
- 100% Made in the USA

HE1A225
HARRIS BIPOD SOLID BASE 12" - 25"

€ 135,50

HARRIS RADIUS FLANGE ADAPTER



Inserto per attacco del bipiede. Realizzato per essere installato su calci in legno o polimero in cui lo spazio disponibile è poco.

HE2
HARRIS RADIUS FLANGE ADAPTER

€ 16,50

HARRIS ADAPTER FOR PLASTIC FORENDS



Inserto tondo per calciature in plastica.

HE2A
HARRIS ADAPTER FOR PLASTIC FORENDS

€ 14,00

HARRIS ADAPTER FOR COLT AR-15-M16



HE5
HARRIS ADAPTER FOR COLT AR-15-M16

€ 18,90

HARRIS ADAPTER FOR EUROPEAN RAILS

Adattatore per rail europei come ad esempio Anshutz.
Una volta in posizione la vite permette di tenerlo sempre in posizione.



HE6
HARRIS ADAPTER FOR EUROPEAN RAILS

€ 18,00

HARRIS ADAPTER FOR REM XP100



HE8
HARRIS ADAPTER FOR REM XP100

€ 15,00

HARRIS ADAPTER FOR AMERICAN RAILS

Adattatore per rail americani come ad esempio Mcmillan, Savage ecc.
Una volta in posizione la vite permette di tenerlo sempre in posizione.



HE6A
HARRIS ADAPTER FOR AMERICAN RAILS

€ 15,90

HARRIS ADAPTER FOR FLAT FORENDS



HE9
HARRIS ADAPTER FOR FLAT FORENDS

€ 27,90

**CONSEGNA RAPIDA
GARANTITA !!!**



NOTA

I NOSTRI PRODOTTI PROVENGONO PRINCIPALMENTE DA MERCATI ESTERI (USA, ...)
E PER QUESTO MOTIVO SONO SOGGETTI A DIVERSE VARIAZIONI DI PREZZO DURANTE L'ANNO,
DOVUTE AL CAMBIO DELLA VALUTA. IN FASE DI ORDINAZIONE,

**CONTROLLARE SEMPRE IL NOSTRO SITO PER AVERE LE ULTIME
QUOTAZIONI AGGIORNATE E CORRETTE. WWW.ARMERIAREGINA.IT**



MTM CASE GARD 100 - R-100 – MAGNUM

Scatola portacolpi da 100 con maniglia.
Calibri: 219 Zipper, 223 / 243 / 25 /
270 WSSM, 25 / 270 / 300 / 325 /

338 / 7mm WSM, 257 Wby. Mag., 264 / 300 / 330 / 338 / 458 Win.
Mag., 280 Rem., 300 / 7mm Rem SAUM, 300 / 338 RCM, 300 Sav.,
303 Brit., 348 / 356 / 375 / 405 / 44-40 Win., 358 Norma Mag., 375
Ruger, 38-72 Win., 40-65 / 40-70 Sharps(Straight), 444 / 450 Marlin,
458 SOCOM, 460 / 500 S&W Mag., 6.5 Rem. Mag., 6.71 Phantom,
7x61 Sharpe 7 Hart, 7.5 Scdmidt Rubin Swiss, 7mm Rigby, 7.82 Lazze-
roni Patroit, 8x56 Rimmed Hungarian, 8.59 Galaxy, 9.3x62, 9.5x57,
10.75x65 Rimmed

09152000000075 R100 Magnum VERDE € 22,50

09152000000127 R100 Magnum ROSSO € 22,50



MTM CASE GARD R-100

Scatola portacolpi da 100 con maniglia.
Calibri: 22BR / 22 Cheetah, 22 PPC,
22 Sav. HP, 220 Rus., 220 Swift, 22-
250 Rem., 224 Wby. Mag., 224 Clark,
225 / 243 / 270 / 284 / 307 / 308

/ 356 / 6mm-284 Win., 250 Sav., 25 / 25-06 / 30 / 35 Rem., 25-35
WCF, 25-284 Win., 28-30 Sevens, 30 T/C, 300 / 303 Sav., 30-06 Spr.,
30-30 Win., 30-40 Krag., 308 Marlin Exp., 32-40 Win., 32 / 401 Win.
S.L., 32 Win. Spl., 338 Fed., 35 Whelen, 376 Steyr, 38-55 Win., 360
Nitro Exp. 2 1/4", 375 Rimless 2 1/4", 400-375 Belted Nitro Exp., 5.6 x
52 Rimmed, 6.5 Carcano, 6.5 Creedmoor, 6.5-284 LAPUA, 6.5x50 Jap.
Arisaka, 6.5x52 Italian, 6.5x54mm Mann-Schoen., 6.5x55mm Swedish,
6.5x257 Roberts, 6.5-284 Norma, 6.8mm Rem.Spl. 6mm BR-DX, 6mm
Norma BR, 8mm Rem. Spl., 6mm PPC USA, 6mm Rem., 7.35 Carcano,
7.5x54 French MAS., 7.5x55 Swiss, 6.5x53 Mauser, 7.7 Jap., 7.7x58 Jap.,
7mm BR, 7mm-08 Rem., 8x57J, 9x57 Norma, 9.3x74, 10.75x68 Mauser.

09152000000081 R-100 ROSSO € 20,90

09152000000074 R-100 VERDE € 23,00



MTM CASE GARD 100 - RS-100 – SMALL

Scatola portacolpi da 100. Calibri: 17 Fireball, 17 / 221 / 222 / 223 Rem.,
204 Ruger, 218 Bee, 22 Hornet, 222 Rem. Mag., 223 Rem. HP, 25-20
Win., 300 Sherwood, 300 Wisper, 32 Ideal, 32 / 401 Win. S.L., 351 WSL,
38-55 Win., 6x47, 6mm TCU, 6mm-223 Rem. Max. OAL= 2.65".

09152000000043 RS-100 - Small VERDE e NERO € 8,50

09152000000119 RS-100 - SMALL VERDE € 8,20



MTM CASE GARD 100 - R-100 MEDIUM

Scatola portacolpi da 100. Calibri: 220
Swift, 300 Sav., 338 RCM, 225 / 243
/ 307 / 308 Win., 338 Fed., 25 / 32 /

6mm Rem., 28-30 Sevens, 30 Rem. AR, 360 Nitro Express 2 1/4", 5.6
x 52 Rimmed, 6.5 Creedmoor, 6.5x50 Jap Arisaka, 6mm-284 Win., 7.35
Carcano, 7.5 x 54 French MAS, 7.65 x 53 Mauser, 7mmTCU, 7mm-08
Rem..Max. OAL= 3.04"

09152000000073 RM-100 MEDIUM VERDE € 8,50

09152000000085 RM-100 MEDIUM BLU € 8,50

09152000000116 RM-100 MEDIUM VERDE e NERO € 8,50



MTM CASE GARD 50 - RM-50 – ME- DIUM

Scatola portacolpi da 50. Calibri: 220
Swift, 300 Sav., 338 RCM,

225 / 243 / 307 / 308 Win., 338 Fed., 25 / 32 / 6mm Rem., 28-30
Sevens, 30 Rem. AR, 360 Nitro Express 2 1/4", 5.6 x 52 Rimmed, 6.5
Creedmoor, 6.5x50 Jap Arisaka, 6mm-284 Win., 7.35 Carcano, 7.5 x 54
French MAS, 7.65 x 53 Mauser, 7mmTCU, 7mm-08 Rem..

09152000000041 RM-50 - MEDIUM VERDE e NERO € 6,90

09152000000039 RM-50 - MEDIUM NERO e TRASP € 6,90

09152000000038 RM-50 - MEDIUM VERDE € 6,90

09152000000040 RM-50 - MEDIUM BLU € 6,90



MTM RIFLE FLIP-TOP RSS-50

Scatola portacolpi da 50. Calibri: 22-250
Rem., 22 BR, 22 Cheetah, 22 PPC, 22
Rem. Jet, 22 Sav. HP, 220 Rus., 224
Wby. Mag., 250 Sav., 30 / 35 Rem.,
32-40 Win, 351 / 401 Win. SL, 6mm PPC

USA, 6.8mm Rem. Spl., 6mm BR-DX, 6mm Norma BR, 7mm BR, 450
Bushmaster, 7.62 x 39 Rus..Max. OAL= 2.50"

09152000000120 RSS-50 BLU € 6,90

09152000000115 RSS-50 VERDE e NERO € 6,90

09152000000076 RSS-50 VERDE € 6,90



MTM CASE GARD 50 - RL- 50 - LARGE

Scatola portacolpi da 50. Calibri: 224 Clark, 240 Wby. Mag., 257 Roberts, 270 Win., 25-06 / 280 Rem., 30 Gibbs, 30-06 Spr., 318 Westley Richards, 338-06 A-Square, 35 Whelen, 375 Rimless 2 1/4", 6.5 Carcano, 6.5x257 Roberts, 6.5-06 A-Square, 6.5x54mm Mann-Schone, 6.5x 55 Swedish, 7x 64 Brenneke, 7x72 Rimmed, 7x57 / 9.3x57mm MAUSER, 8x57J, 7.7 Jap, 7.7x58 Jap., 8mm-06, 9.3x62, 9.3x74Max. OAL= 3.61"

09152000000045 RL-50 LARGE VERDE e NERO € 6,90

09152000000079 RL-50 LARGE VERDE € 6,90

09152000000130 RL-50 LARGE BLU € 6,90

09152000000044 RL-50 LARGE NERO e TRASP. € 6,90



MTM RIFLE WALLET 9 ROUNDS

Scatola portacolpi da 9. Calibri: 220 Swift, 243 / 270 / 308 / 348 Win., 250 / 300 Sav., 257 Roberts, 257 / 300 / 340 / 7mm Wby. Mag., 264 / 300 / 330 / 338 Win. Mag., 25-06 / 280 / 284 / 35 / 6mm / 7mm-08 Rem., 300 / 375 H&H Mag., 30-06 Spr., 303 Brit., 30-40 Krag., 308 Marlin Exp., 308 Norma Mag., 333 Jeffery, 35 Whelen, 40-60 Marlin, 40-70 Sharps (Straight), 410 Shotshell's, 44-40 Win., 445 Super Mag, 45-70 Govt & WCF, 6.5 / 7mm Rem. Mag., 6.5 Creedmoor, 6.5x50 Jap. Arisaka, 6.5x52 Italian, 6.5x54mm Mann-Schone, 6.5x55mm Swedish, 7x57 Mauser, 7x61 Sharpe 7 Hart, 7.5x55 Swiss, 7.65x53 Mauser, 7mm BR, 8mm-

09152000000129 RIFLE WALLET 9 ROUNDS LARGE € 11,50

Scatola portacolpi da 9. Calibri: 17 Fireball, 17 / 221 / 222 / 223 Rem, 204 Ruger, 219 Donaldson Wasp, 22BR, 22 PPC, 22 Sav. HP, 220 Rus., 222 Rem. Mag., 22-250, 223 Rem. HP, 224 Wby. Mag., 303 Sav., 30-30 Win., 32-40 Win., 32 Win S. L., 32 Win. Spl., 351 WSL, 6x47, 6mm BR-DX, 6mm Norma BR, 6mm PPC USA, 7.62x39 Rus.

09152000000128 RIFLE WALLET 9 ROUNDS SMALL € 11,50



MTM RIFLE FLIP TOP RMLD-50

Scatola portacolpi da 50. Calibri: 25 / 270 / 300 / 325 / 338 / 7mm WSM, 30 Rem, 300 / 7mm Rem. SAUM, 300 / 338 RCM, 348 / 356 / 375 / 38-56 / 40-65 Win., 375 Rimless 2 1/4", 376 Steyr, 38-55 Win., 38-55 Ballard, 45-70 Govt., 40-82 / 45-90 / 348 WCF, 40-60 / 450 Marlin, 30-40 Krag, 400-375 Belted Nitro Exp., 6.71 Phantom, 7.5 Schmidt Ruben Swiss, 7.82 Patriot, 7mm Rem. SAUM / 8x56 Rimmed Hungarian, 8.59 Galaxy, 9.5x47 Rimmed, 10.75x65 Rimmed, 28 Ga. Shotshell. Max. OAL= 3.08"

09152000000105 RMLD-50 VERDE e NERO € 6,50



MTM CASE GARD RIFLE AMMO BOX - SMALL

L'SB-200 non è stato progettato solo per la calibro 22, ma anche per il 17HMR. Contiene facilmente 100 munizioni sugli appositi alloggi per una facile presa durante la competizione.

Lo spazio al centro può contenere due scatole da 50 pz. Recentemente riorganizzato ora si adatta anche al 17 HMR. Può contenere fino a: 250 munizioni 22 Long Rifle, 22 Mag. 200 munizioni di 22 Win. 150 munizioni 17.

09152000000036 Rimfire Ammo Box - Small - BLU € 18,90



MTM CASE GARD 22RD RF22-SM

Scatola Portacolpi da 22 Calibri: 300 / 338 RMC, 40-60 Marlin, 40-82 / 45-75 / 50-110 / 50-95 WCF, 45-110 Sharps, 8x56 Rimmed Hungarian, 9.3x62, 9x57, 10.3x60 Swiss, 10.75x65 Rimmed, 11.7 x 51 Rim. Danish Rem. Max. OAL= 3.14"

09152000000126 RF22-SM VERDE € 5,90



MTM PATCH CATCHER

Raccoglie pezuole per carabina e fucile. Aggancio con sistema in gomma per non rovinare anche le bruniture più delicate.

15219000000222 MTM PATCH CATCHER € 18,90

MTM CASE GARD JAG & BRUSH CASE



Comodissima scatola per scovoli e jag. Con all'interno 4 scomparti vi permette di dividere per calibro o per tipologia i vostri utensili per la pulizia di carabine o pistole.

0915200000077 Jag & Brush Case € 6,10

MTM AMMO BOX FOAM LINER 7.3X7.3X0.5"



Spugna da utilizzare nel coperchio delle scatole portacolpi per evitare il danneggiamento delle punte. Misura realizzata per le scatole da 100 con maniglia, ma può essere tagliata e usata a piacimento su tutta la linea MTM.

09152015000001 FOAM LINER 7.3x7.3x0.5" € 4,50



MTM UNIVERSAL POWDER FUNNEL KIT

Per i ricaricatori più seri, il kit imbuto universale per la polvere è progettato per coloro che ricaricano più calibri. Una volta acquistato il Set Universale, non avrete mai bisogno di un altro imbuto. Include:

- Imbuto multicalibro - 0,243-,45
- Imbuto per adattatori sottoelencati
- Adattatore 1 = 0,17-0,22
- Adattatore 2 = 0,22-0,29
- Adattatore 3 = 0,30-0,45
- Adattatore 4 = 0,22-0,50

Progettata per WSM, WSSM e Rem Ultra Mags 4 "tubo" = Tutti sanno che alcuni tipi di polveri e calibri necessitano di prolunga per comprimere la polvere = 0,22-0,45.

Include una custodia che contiene tutti gli accessori in modo da non perderli.

09141000000179 Universal Powder Funnel Kit € 26,90

PORTABLE RIFLE/SHOTGUN MAINTENANCE CENTE



Banco portatile MTM per la pulizia e manutenzione delle armi lunghe di qualsiasi tipo. Ampi vani per riporre materiale durante il trasporto. Piedini in gomma per un'ottima stabilità durante l'utilizzo.

15213000000001 Rifle/Shotgun Maintenance € 72,00

MTM CAST BULLET BOX



Scatola MTM per palle da pistola o carabina. Realizzata in plastica trasparente permette di avere sempre a portata d'occhio la quantità rimanente. Può contenere 160 45ACP, 200 9mm, 500 6mm, 250 Cal. 30 ecc... Confezione da 2 pezzi.

09152000000118 MTM CAST BULLET BOX € 6,90

I NOSTRI PRODOTTI PROVENGONO PRINCIPALMENTE DA MERCATI ESTERI (USA,...) E PER QUESTO MOTIVO SONO SOGGETTI A DIVERSE VARIAZIONI DI PREZZO DURANTE L'ANNO, DOVUTE AL CAMBIO DELLA VALUTA.

IN FASE DI ORDINAZIONE CONTROLLARE SEMPRE IL NOSTRO SITO PER AVERE LE ULTIME QUOTAZIONI AGGIORNATE E CORRETTE.
WWW.ARMERIAREGINA.IT

NOTA



CONSEGNA EXPRESS GARANTITA !!!



OHAUS NAVIGATOR NV222 Bilancia Elettronica



OHAUS innalza il livello del rapporto prezzo/prestazioni con la serie Navigator di nuova progettazione, perfetta per applicazioni di pesata generiche in ambienti di laboratorio ed industriali. Robusta e multifunzionale, Navigator è una potente bilancia in grado di gestire una vasta gamma di applicazioni di pesata con caratteristiche quali: tempo di stabilizzazione rapido, protezione dal sovraccarico a quattro volte la sua portata nominale e facilità d'uso.

Caratteristiche:

- Portata massima: 220 g
- Risoluzione: 0,01 g
- Dimensione piatto: 145 mm
- Alimentazione: 4 batterie C (LR14) (non incluse) o adattatore AC (incluso)
- Unità di misura: Carato; Grano; Grammo; Newton; Oncia; Oncia Troy; Pennyweight
- Display: Display a cristalli liquidi (LCD) con retroilluminazione
- Applicazioni: Pesata, conteggio pezzi, pesata percentuale, controllo peso
- Struttura: Armatura in ABS, piatto in acciaio inossidabile, blocco per il trasporto, piedini regolabili e antiscivolo, bolla di livellamento

09140000000038

€ 219,00

OHAUS BILANCIA ELETTRONICA NV222

OHAUS PR124 Bilancia Elettronica



Le bilance analitiche e di precisione della serie PR garantiscono prestazioni competitive a un prezzo accessibile e offrono accuratezza e ripetibilità nelle applicazioni di pesata essenziali in laboratorio e negli ambienti industriali. Dotate di connettività RS232 per una facile comunicazione, di un display retroilluminato e di un'interfaccia semplice per un funzionamento agevole, le bilance della serie PR sono perfettamente progettate per le vostre postazioni di lavoro e ricarica. Armatura superiore in ABS, piatto removibile in acciaio inossidabile, paravento removibile in vetro con sportello superiore scorrevole, gancio per la pesata da sotto integrato, staffa di sicurezza, blocco taratura. Filtri ambientali selezionabili dall'utente, regolazioni della luminosità, tara automatica, riduzione automatica della luminosità, punti di regolazione del campo di misura selezionabili dall'utente, blocco del software e menu di reset, impostazioni di comunicazione e opzioni di stampa selezionabili dall'utente, progetto e ID utente configurabili dall'utente, indicatore di protezione software da sovraccarico e sottocarico, indicatore di stabilità.

Caratteristiche:

- Portata massima: 120 g
- Risoluzione: 0,0001 g
- Dimensione piatto: 90 mm
- Taratura interna: InCal™ - Semi-automatica
- Paravento: Inclusi
- Schermo: LCD con retroilluminazione
- Alimentazione: Adattatore AC (incluso)

09140000000036

€ 1.105,00

OHAUS BILANCIA ELETTRONICA PR124

OHAUS PX124 Bilancia Elettronica



Quando economicità e prestazioni elevate si combinano per una pesata perfetta. La PX offre elevata accuratezza e ripetibilità per le applicazioni di pesata di base in ambienti di laboratorio, industriali e didattici a un prezzo molto competitivo. Dotata di una struttura di base in metallo fuso, sottopiatto e piatto di pesata in acciaio inossidabile, la PX è costruita in modo durevole per un uso versatile e a lungo termine. La PX dispone di display a 2 linee per fornire informazioni aggiuntive o suggerimenti all'utilizzatore: una barra di rimozione di cariche statiche per un'adeguata messa a terra ed inoltre interfacce USB e RS232 per una facile connessione di comunicazione.

Caratteristiche:

- Capacità massima: 120 g
- Risoluzione: 0,0001 g
- Dimensione piatto (Ø_Diametro): 90 mm
- Taratura interna: InCal™ - Semi-automatica
- Paravento: Inclusi
- Schermo: LCD a 2 linee, retroilluminato
- Alimentazione: Adattatore AC (incluso)

09140000000037

€ 1.320,00

OHAUS BILANCIA ELETTRONICA PX124

OHAUS YA102 Bilancia Digitale



La bilancina portatile, compatta, molto precisa ad un costo contenuto.

Accuratezza della pesata portatile grazie alla custodia compatta. L'esclusivo piatto di portata della serie YA è direttamente integrato nella custodia di trasporto, fornendo la più avanzata combinazione di portabilità e protezione. È sufficiente aprire la custodia e iniziare a pesare. Alimentata da due batterie AAA, una funzionalità di spegnimento automatico a risparmio energetico ne preserva la durata. La copertura incernierata, la robusta armatura in plastica e il piatto di pesata in acciaio inossidabile proteggono da eventuali danni questa piccola bilancia. Dotata di tempi di stabilizzazione estremamente rapidi, i risultati verranno velocemente visualizzati sul display LCD blu retroilluminato.

Precisione: 0,2 grani/ 0,01 grammi

Capacità: 100 grammi

Display retro illuminato

Batterie incluse

09140000000027

€ 32,00

OHAUS YA102 Bilancia Digitale

BORSONE SPORT 2 IN 1

60x43x25 cm / 64,5 litri

BTA Sport 2 in 1 è un borsone tattico molto robusto, realizzato interamente in cordura nera. Presenta una tasca per l'alloggio di 8 caricatori, un sacchetto raccogli bossoli, un porta borraccia ed altre 4 tasche esterne molto capienti. All'interno c'è un'ulteriore borsa con scomparti porta accessori vari. Il borsone è dotato di cerniere con anello per chiusura con lucchetto. Comoda tracolla imbottita per il trasporto.

BTA-SPORT2IN1 € 84,00 SCONTATO € 58,80

BTA-2IN1-REGINAKELBLY € 84,00 SCONTATO € 58,80



BORSONE SPORT 1 IN 1

35x27x22 cm / 20 litri

BTA Sport 1 in 1 è una borsa tattica molto robusta, realizzata interamente in cordura nera. Presenta una tasca esterna con alloggio per 6 caricatori, ed altre tasche interne ed esterne per accessori vari. Tracolla imbottita per il trasporto.

BTA-SPORT1IN1 € 66,00 SCONTATO € 59,40



FOTO E DESCRIZIONI INDICATIVE. PREZZI COMPRESIVI D'I.V.A. AL 22%

FODERO TATTICO 32"

Fodero tattico da 32" per black rifle, realizzato in cordura nera molto imbottito. Presenta 6 tasche esterne ed una comoda tracolla imbottita per il trasporto.



BTA-FODTACT32-REGINA

€ 50,00

BORSELLO 2 ARMI CORTE

32x25 cm

Borsello realizzato in cordura nera imbottita, per il trasporto di 2 armi corte. Appositi scomparti per 5 caricatori e una tasca esterna per accessori.



BTA-BORS2CORTE

€ 28,00

BTA-BORS2CORTEREG

€ 28,00

FOTO E DESCRIZIONI INDICATIVE. PREZZI COMPRESIVI D'I.V.A. AL 22%

EAR PROTECTION SHOTHUNT Auricolare Shothunt



Shothunt è il nuovo auricolare elettronico di protezione che assolve due funzioni contemporaneamente:

- Attenua in automatico i suoni dannosi che superano 82dB (spari e rumori prolungati) con un eccezionale livello di abbattimento del suono (SNR) di 32dB.
- Riproduce i suoni naturali ad alta fedeltà e li amplifica fino a 20dB senza alterarne l'ascolto naturale. Tutto questo in poco più di 2 cm e in meno di 2 grammi.

Dimensioni da record

Gli auricolari Shothunt si avvalgono di una microtecnologia molto sofisticata che consente di ridurre al massimo le loro dimensioni: misurano infatti meno di due centimetri di lunghezza e pesano addirittura meno di 2 grammi la coppia. Una volta indossati non ci si accorge neanche di averli: sembra uno slogan abusato ma è proprio così per quanto sia impercettibile il peso e l'ingombro. Il corpo dell'auricolare è costruito in resina anallergica ed è molto robusto, ha una forma chiamata in gergo tecnico "half shell" (mezza conchiglia).

Come funzionano

Una volta individuata la misura idonea dei gommini per il proprio condotto uditivo, gli auricolari si indossano con grande facilità e si posizionano completamente all'interno del padiglione. Per attivare gli auricolari è sufficiente inserire le batterie nell'apposito vano e richiuderlo, a questo punto il circuito è funzionante e grazie al potenziometro (la rotellina color beige) è possibile regolare il volume di ascolto. La regolazione all'inizio può creare qualche problema a chi ha le mani grandi, viste le minuscole dimensioni del potenziometro, ma è un limite che con un po' di pratica e abitudine si riesce a superare facilmente. La qualità dell'ascolto è eccellente, così come la direzionalità. L'efficacia nell'abbattere l'intensità dello sparo, quantificabile in ben -32 dB è superiore a quella di un paio di cuffie attive (elettroniche per intenderci) ma con una comodità d'uso nettamente migliore.

Caratteristiche generali:

- Standard Fit adatto alla maggior parte dei padiglioni auricolari. Non necessita di presa d'impronta!
- Forma Half Shell a conca ergonomica per un'eccellente tenuta all'interno dell'orecchio.
- Comfort assicurato grazie ai gommini Comply™ Memory Foam che permettono una perfetta adattabilità e aderenza a tutti i condotti uditivi.
- Processore 100% digitale con tecnologia multicanale che consente di eliminare solo i suoni dannosi e lascia inalterati anche i più acuti.
- Direzionalità dei suoni naturale per un ascolto a 360°.
- Completamente Waterproof. Tutta la componentistica elettronica interna è idrorepellente grazie alla nano-tecnologia P2i Aridion™ che assicura un'assoluta protezione contro acqua, umidità, sudore e corrosione.

SHOT HUNT-1

Ear Protection Shothunt

€ 561,00

VALIGIA CARABINA CON OTTICA CLIP



Valigia rigida con clip per carabina con ottica.
Colore nero.
Marchiata Kelbly o Regina.

03058000000021 € 39,00
Valigia carabina Kelbly 110x25x11 cm

03058000000022 € 42,90
Valigia carabina Kelbly 125x25x11 cm

03058000000020 € 59,90
Valigia carabina Kelbly 140x30x11 cm

03058000000027 € 39,00
Valigia carabina Regina 110x25x11 cm

03058000000026 € 42,90
Valigia carabina Regina 125x25x11 cm

03058000000025 € 59,90
Valigia carabina Regina 140x30x11 cm



FODERO CARABINA CORDURA CON OTTICA MARCHIATO KELBLY



Fodero in cordura imbottito per carabina, con tracolla regolabile.
Per ottiche grandi e bipiedi.
Marchiato Kelbly.
Lunghezza 120cm e 132cm.
Colore verde.



03057000000104 € 145,00
Fodero carabina cordura 120 cm con ottica Kelbly

03057000000103 € 145,00
Fodero carabina cordura 132 cm con ottica Kelbly

ZAINO RUCKSACK BACKBONE CAMO KELBLY 46 LITRI



Zaino resistente all'acqua ed alle intemperie, dotato di un'intelligente tasca per riporre in sicurezza la carabina.
Disponibile in colore Camo, possiede multiple tasche per riporre il necessario, ed in più ha una tasca a forma di fodero progettato per riporre in assoluta sicurezza la carabina senza aver bisogno di portarsi dietro un ulteriore fodero. Ha una capacità di circa 46 litri, dei quali 9 litri circa sono dedicati alla carabina.
Materiale: 100 % poliestere.

16233000000047 € 262,50
ZAINO RUCKSACK BACKBONE CAMO KELBLY 46 LITRI € 210,00

REAR BAG



La Rear Bag è la più piccola della serie: tre posizioni principali ma un solo obiettivo, colpire il bersaglio. Leggera, pratica e veloce.

CARATTERISTICHE TECNICHE:

- dimensioni: ≈14 x 19 x 5 cm
- peso: ≈0,48 kg
- cordura®: 500 denari
- passante elastico
- anello paracord di trasporto
- riempimento granulare plastico

05094000000036 € 21,00
BALISTAE SOLUTION REAR BAG MULTICAM

05094000000037 € 21,00
BALISTAE SOLUTION REAR BAG TAN499

05094000000038 € 21,00
BALISTAE SOLUTION REAR BAG RANGER GREEN

SLICE BAG



La Slice Bag è il connubio perfetto per chi desidera una shooting bag adatta contemporaneamente al tiro da bancone e al tiro di campagna. Adattabilità e polivalenza sono il punto di forza di questo prodotto, sviluppato e progettato seguendo il concetto di un supporto idoneo per tutte le situazioni.

CARATTERISTICHE TECNICHE:

- dimensioni: ≈10 x 17 x 8 cm
- peso: ≈0,61 kg
- cordura®: 500 denari
- passante fisso
- riempimento granulare

05094000000040 € 29,00
BALISTAE SOLUTION SLICE BAG MULTICAM

05094000000048 € 29,00
BALISTAE SOLUTION SLICE BAG TAN499

05094000000049 € 29,00
BALISTAE SOLUTION SLICE BAG RAL7013

BRICK BAG



La Brick Bag garantisce un'impugnatura ergonomica, confortevole ed un peso ottimizzato. Utilizzabile sia come sacchetto posteriore che anteriore. Un must-have.

CARATTERISTICHE TECNICHE:

- dimensioni: ≈8 x 8 x 16 cm
- peso: ≈0,57 kg
- cordura®: 500 denari
- passante elastico
- anello paracord di trasporto
- riempimento granulare

05094000000039 € 26,00
BALISTAE SOLUTION BRICK BAG MULTICAM

05094000000052 € 26,00
BALISTAE SOLUTION BRICK BAG RAL 7013

05094000000053 € 26,00
BALISTAE SOLUTION BRICK BAG TAN 499

BARRICADE BAG



La Barricade Bag, la polivalente per eccellenza, è utilizzabile in qualsiasi posizione e condizione di tiro. Nessun compromesso, l'impact è assicurato.

CARATTERISTICHE TECNICHE:

- dimensioni: ≈13 x 17 x 13 cm
- peso: ≈1,25 kg
- cordura®: 500 denari
- passante fisso
- riempimento granulare

05094000000041 € 50,00
BALISTAE SOLUTION BARRICADE BAG MULTICAM

BARRICADE BAG EVO



La Barricade Bag Evo è stata progettata per ospitare una piastra con sistema di aggancio tipo arca swiss tramite quattro passanti velcrati. Per essere multifunzionale, i velcri si possono chiudere e agganciare l'uno con l'altro in senso opposto in modo da vincolare la bag all'arma anche senza disporre di un sistema arca swiss completo.

Con le stesse caratteristiche di peso, dimensioni e consistenza della barricade bag, la barricade bag evo ha un solo obiettivo: fare impact.

CARATTERISTICHE TECNICHE:

- dimensioni: ≈13 x 17 x 13 cm
- peso: ≈1.25 kg
- cordura®: 500 denari
- passante fisso
- riempimento granulare
- quattro passanti velcrati

05094000000042

€ 60,00

BALISTAE SOLUTION BARRICADE BAG EVO MULTICAM

MINIROLL

Il Miniroll è lo strumento ideale per chi cerca un sacchetto posteriore leggero e facilmente trasportabile, adatto principalmente al tiro di campagna e nelle uscite di caccia. Il miniroll è il sacchetto più leggero della nostra gamma, è il degno sostituto dell'intramontabile e fedele sandsock... vitale dotazione di ogni tiratore sportivo, cacciatore e sniper.



CARATTERISTICHE TECNICHE:

- dimensioni: ≈10,5 x 8,5 cm
- peso: ≈0,33 kg
- cordura®: 500 denari
- anello paracord di trasporto
- riempimento granulare plastico
- pad megagrip superiore e inferiore

05094000000058

€ 20,00

BALISTAE SOLUTION MINIROLL WOODLAND M81

05094000000059

€ 20,00

BALISTAE SOLUTION MINIROLL TAN499

05094000000060

€ 20,00

BALISTAE SOLUTION MINIROLL MULTICAM

05094000000064

€ 20,00

BALISTAE SOLUTION MINIROLL RANGER GREEN

05094000000065

€ 20,00

BALISTAE SOLUTION MINIROLL ORANGE

05094000000067

€ 20,00

BALISTAE SOLUTION MINIROLL COYOTE BROWN

BUTTER BAG



Studiata e sviluppata in lunghezza per poter sfruttare al massimo qualsiasi opportunità di appoggio su ostacolo. Questa bag è pensata per essere utilizzata lungo l'astina di qualsiasi calcio o chassis. I quattro passanti velcrati ai lati sono gli agganci per vincolare una piastra con sistema arca swiss per una totale modularità della bag e una migliore velocità di ingaggio. Per essere multifunzionale, i velcri si possono chiudere e agganciare l'uno con l'altro in senso opposto in modo da vincolare la bag all'arma anche senza disporre di un sistema arca swiss completo. Utilizzabile inoltre anche come Rear Bag in almeno tre posizioni diverse.

CARATTERISTICHE TECNICHE:

- dimensioni: ≈9 x 7 x 17 cm
- peso: ≈0,75 kg
- cordura®: 500 denari
- passante fisso
- riempimento granulare
- quattro passanti velcrati
- compatibile con piastra v-plate

05094000000051

€ 37,00

BALISTAE SOLUTION BUTTER BAG MULTICAM

05094000000054

€ 37,00

BALISTAE SOLUTION BUTTER BAG TAN499

RANGE BUDDY BAG

La Range Buddy Bag è stata progettata per utilizzo essenzialmente in poligono, con impiego sia da bancone che per tiro di campagna. Questo sacchetto da tiro è nato dall'esigenza di disporre di uno strumento alternativo alla classica Brick Bag, più grande e consistente, così da poterlo utilizzare comodamente in poligono con tutti i tipi di calzatura utilizzati. La dimensione compatta e il peso relativamente ridotto fanno della Range Buddy Bag, dotata di fibbia di alluminio, il sacchetto ideale per chi cerca un appoggio sicuro e stabile in poligono.

CARATTERISTICHE TECNICHE:

- dimensioni: ≈10 x 10 x 16 cm
- peso: ≈0,9 kg
- cordura®: 500 denari
- passante fisso
- fibbia di alluminio per regolare la consistenza del sacchetto o per vincolare la bag all'arma
- riempimento granulare



05094000000055

€ 59,00

BALISTAE SOLUTION RANGE BUDDY BAG MULTICAM

RAIDER BAG



La Raider Bag è stata sviluppata con quattro sezioni indipendenti fra loro che determinano una stabilità senza precedenti in ogni tipo di ostacolo utilizzato. Con un peso di circa 2.0 kg, è dotata di pad megagrip nella parte inferiore per aumentare l'attrito e la stabilità su tutte le superfici. È costituita da 4 lembi a velcro per potere alloggiare la piastra v-plate.

CARATTERISTICHE TECNICHE:

- dimensioni: ≈18,5 x 18,5 x 15 cm
- peso: ≈2 kg
- cordura®: 500 denari
- megagrip pad antiscivolo
- riempimento granulare
- quattro passanti velcrati
- compatibile con piastra v-plate

0509400000056
BALISTAE SOLUTION RAIDER BAG MULTICAM

€ 89,00

RANGE BUDDY LEATHER GRIPPY



Grazie a tecnologia d'avanguardia, il tessuto cordura® offre una eccellente resistenza agli strappi, ai graffi e alle abrasioni. Cordura® è un marchio registrato di invista per tessuti durevoli.

CARATTERISTICHE TECNICHE:

- dimensioni: ≈13 x 18 x 13 cm
- peso: ≈1.2 kg
- cordura®: 500 denari
- megagrip pad antiscivolo
- passante fisso
- 4 passanti velcrati
- riempimento granulare plastico
- compatibile con piastra v-plate

0509400000069
BALISTAE SOLUTION RANGE BUDDY LEATHER GRIPPY
MULTICAM

€ 59,00

Grazie a tecnologia d'avanguardia, il tessuto Cordura® offre una eccellente resistenza agli strappi, ai graffi e alle abrasioni. Cordura® è un marchio registrato di invista per tessuti durevoli.

Vantaggi:

- soffice: elevato comfort in fase di utilizzo
- stabile: eccellente capacità di mantenere l'arma in puntamento
- modulabile: ideale adattabilità all'arma o all'ostacolo utilizzato
- robusta: ottima resistenza all'abrasione
- forte: altissima resistenza allo strappo
- idrorepellente

MID PILLOW

Il Mid Pillow è simile al Fat Pillow per quanto riguarda utilizzo e impiego: supporta totalmente il tiratore quando la posizione di tiro è instabile. Dotato di cinghia di trasporto con apertura e regolabile, è idoneo anche per operazioni di hely-sniping non convenzionali da parte di professionisti.

CARATTERISTICHE TECNICHE:

- dimensioni: ≈22 x 26 x 22 cm
- peso: ≈0.35 kg
- cordura®: 500 denari
- cinghia di trasporto regolabile
- anello paracord di trasporto
- riempimento granulare ultra leggero



05094000000057
BALISTAE SOLUTION MID PILLOW MULTICAM

€ 77,00

TAC PILLOW

Il Tac Pillow è lo strumento perfetto per chi non si accontenta di una solida e stabile posizione di tiro ma esige il meglio in tutte quelle posizioni di tiro dove supportare le braccia e «chiudere» la posizione è indispensabile.

CARATTERISTICHE TECNICHE:

- dimensioni: ≈25 x 20 x 18 cm
- peso: ≈0.2kg
- cordura®: 500 denari
- doppio passante elastico
- anello paracord di trasporto
- riempimento granulare ultra leggero



05094000000043
BALISTAE SOLUTION TAC PILLOW MULTICAM

€ 59,00

FAT PILLOW

Progettato e studiato principalmente per le gare di tipo prs, il Fat Pillow riempie letteralmente ogni spazio vuoto, supportando totalmente il tiratore quando la posizione di tiro è instabile. Dotato di cinghia di trasporto e peso ridotto si presta ottimamente ad essere trasportato durante tutti gli stages di tiro. Strumento idoneo anche per operazioni di hely-sniping da parte di professionisti.

CARATTERISTICHE TECNICHE:

- dimensioni: ≈35 x 30 x 35 cm
- peso: ≈0.8 kg
- cordura®: 500 denari
- anelli paracord di trasporto
- riempimento granulare ultra leggero
- cinghia di trasporto regolabile



05094000000044
BALISTAE SOLUTION FAT PILLOW MULTICAM

€ 89,00

RANGE POUCH

La Range Pouch è una tasca di tipo "utility" studiata per organizzare e trasportare al meglio il proprio equipaggiamento.

CARATTERISTICHE TECNICHE:

- dimensioni: ≈7cm x 9cm x 21cm
- cordura®: 1000 denari
- assente di trasporto in paracord
- zip ykk #5 ad alta resistenza



05094000000062
BALISTAE SOLUTION RANGE POUCH MULTICAM

€ 29,00

*La patch non è inclusa.

CHEEK REST

Il Cheek Rest è un comodo appoggio per la guancia in tessuto ecopelle soft-touch studiato e realizzato per aumentare il comfort del tiratore in fase di puntamento. Progettato con 4 agganci velcrati e dotato di velcro femmina nella parte inferiore, è facilmente installabile tramite un velcro adesivo a calci classici o chassis. È disponibile in due versioni standard con velcro di lunghezza 5cm per lato.

CARATTERISTICHE TECNICHE:

- tessuto ecopelle soft-touch
- velcro femmina inferiore
- velcro maschio adesivo
- misure pannello: 6.5cm x 10.5cm
- misure velcri per lato: 5cm misura standard



05094000000063
BALISTAE SOLUTION CHEEK REST STANDARD

€ 22,90

ROUND HOLDER



Il Round Holder è il porta colpi dedicato a cacciatori, tiratori sportivi e tiratori professionisti!
È formato da un'ampia superficie in Cordura 500d e da passante elastico da 38mm per rendere più sicuro e protetto il trasporto della cartuccia sulla carabina. La ritenzione è studiata per permettere un'estrazione veloce del colpo e diminuire il tempo di cameramento.
Logo ricamato e velcro adesivo da posizionare sulla propria arma, completano il porta colpi balista solution.

CARATTERISTICHE TECNICHE:

- cordura®: 500 denari
- passante elasticizzato 38 mm
- dimensioni 8,4 x 5,4 cm (versione da 3 colpi)
- dimensioni 8,4 x 4,4 cm (versione da 2 colpi)
- velcro maschio cucito sul retro
- velcro femmina adesivo
- logo e tricolore ricamati

16240000000045 € 16,90
BALISTAE SOLUTION ROUND HOLDER TAN499 2 COLPI

16240000000046 € 16,90
BALISTAE SOLUTION ROUND HOLDER MULTICAM 2 COLPI

16240000000047 € 17,90
BALISTAE SOLUTION ROUND HOLDER TAN499 3 COLPI

16240000000048 € 17,90
BALISTAE SOLUTION ROUND HOLDER MULTICAM 3 COLPI

FOX BOARD



La foxboard è composta da un sistema di aggancio picatinny, un braccetto snodabile e una lavagna smontabile a incastro. Il nostro concept era quello di creare una sorta di lavagna cancellabile, su cui potersi scrivere a matita e cancellare tranquillamente per potersi annotare i dati di tiro relativi ad uno stage o una vera e propria range card. La praticità di poter scrivere sulla lavagna smontandola dal braccetto in meno di un secondo rivoluziona il concetto di annotazione dei dati di tiro prima di uno stage. La lavagna è inserita nel braccetto a pressione ed incastro. Da oggi scrivere i dati di un ingaggio non sarà più un problema grazie alla fox-board.

CARATTERISTICHE TECNICHE:

- montaggio ambidestro
- lavagna utilizzabile in posizione alta o bassa
- costruita in materiale nylon top mechanical
- resistenza ai raggi uv
- dimensioni lavagna 9 cm x 6 cm
- peso totale 25 gri

11177000000235
BALISTAE SOLUTION FOX-BOARD

€ 59,00

LOGBOOK



Questo logbook è il frutto di anni di ricerca e sviluppo da parte di operatori snipers. Ogni pagina, ogni riga e ogni colonna sono state progettate per garantire una perfetta organizzazione dei dati di tiro. Studiato per registrare e annotare i dati con immediata praticità e alta precisione, il logbook soddisfa tutte le esigenze del tiratore professionista e dell'amatore. Stampato su carta rite in the rain completamente idrorepellente, il logbook è composto da varie pagine dedicate a:

- azzeramento arma
- registro colpi
- range cards
- verifica velocitaria munizione
- tabelle per tiro con angolo di sito
- tabelle di density altitude
- tabelle di correzioni per il vento
- tabelle per tiro su bersaglio di campagna
- tabelle per tiro su bersaglio cartaceo
- misure pagina: 17,8 x 11,7 cm
- misure cover: 14,6 x 19,8 cm

05094000000045 € 79,00
BALISTAE SOLUTION LOGBOOK – ITALIANO

05094000000061 € 79,00
BALISTAE SOLUTION LOGBOOK – ENGLISH

MAB-MULTIADAPTIVE BAG



Progettata per avere massima stabilità, grande flessibilità e consistenza estrema. La "mab" è studiata e realizzata per le competizioni PRS. La m.a.b. realizzata in cordura® risulta essere adatta anche al tiro di campagna e a caccia: è più leggera, polivalente e resistente alle abrasioni rispetto alla versione in waxed canvas che è studiata specificatamente per le competizioni PRS. Grazie a tecnologia d'avanguardia, il tessuto cordura® offre una eccellente resistenza agli strappi, ai graffi e alle abrasioni. Cordura® è un marchio registrato di invista per tessuti durevoli.

CARATTERISTICHE TECNICHE:

- dimensioni: ≈13 x 18 x 13 cm
- peso: ≈1.2 kg
- cordura® : 500 denari
- megagrip pad antiscivolo
- passante fisso
- 4 passanti velcrati
- riempimento granulare plastico
- compatibile con piastra v-plate

05094000000066 € 69,00
BALISTAE SOLUTION MAB-MULTIADAPTIVE BAG
MULTICAM

I NOSTRI PRODOTTI PROVENGONO PRINCIPALMENTE DA MERCATI ESTERI (USA,...) E PER QUESTO MOTIVO SONO SOGGETTI A DIVERSE VARIAZIONI DI PREZZO DURANTE L'ANNO, DOVUTE AL CAMBIO DELLA VALUTA.

IN FASE DI ORDINAZIONE CONTROLLARE SEMPRE IL NOSTRO SITO PER AVERE LE ULTIME QUOTAZIONI AGGIORNATE E CORRETTE.
WWW.ARMERIAREGINA.IT

NOTA



**ORDINA
SUL NOSTRO
ONLINE STORE!**

WWW.ARMERIAREGINA.IT



GRIPPY BARRICADE BAG EVO



La Grippy Barricade Bag, la polivalente per eccellenza, è utilizzabile in qualsiasi posizione e condizione di tiro. nessun compromesso, l'impact è assicurato. Grazie a tecnologia d'avanguardia, il tessuto Cordura® offre una eccellente resistenza agli strappi, ai graffi e alle abrasioni. Cordura® è un marchio registrato di Invista per tessuti durevoli.

CARATTERISTICHE TECNICHE:

- dimensioni: ≈13 x 17 x 13 cm
- peso: ≈1.2 kg
- cordura® : 500 denari
- megagrip pad antiscivolo
- riempimento granulare plastico

0509400000068

€ 67,00

BALISTAE SOLUTION GRIPPY BARRICADE BAG EVO
MULTICAM

I NOSTRI PRODOTTI PROVENGONO PRINCIPALMENTE DA MERCATI ESTERI (USA,...) E PER QUESTO MOTIVO SONO SOGGETTI A DIVERSE VARIAZIONI DI PREZZO DURANTE L'ANNO, DOVUTE AL CAMBIO DELLA VALUTA.

IN FASE DI ORDINAZIONE CONTROLLARE SEMPRE IL NOSTRO SITO PER AVERE LE ULTIME QUOTAZIONI AGGIORNATE E CORRETTE.

WWW.ARMERIAREGINA.IT

NOTA



BALISTAE B.A.S.E. PLATE ARCA SYSTEM EVO



Disegnato per dominare le competizioni, il b.a.s.e. plate è stato progettato per garantire una solida e stabile superficie di appoggio al supporto da tiro utilizzato. La shooting bag può essere vincolata direttamente al b.a.s.e. plate tramite velcro o, in alternativa, utilizzata non agganciata.

b.a.s.e. - balistae arca system evo:

Questo accessorio permette al tiratore una regolazione completa del supporto lungo tutta la slitta arca che si utilizza, vincolandola completamente all'arma. il b.a.s.e. plate consente al tiratore di guadagnare tempo durante gli spostamenti di uno stage di tiro. Il morsetto arca integrato ed incassato elimina totalmente qualsiasi tensione tra piastra e slitta arca e, permette di sfruttare tutta la lunghezza del b.a.s.e. plate come superficie di appoggio per l'arma, ottimizzandone la stabilità e la solidità.

CARATTERISTICHE TECNICHE:

- progettato e realizzato in italia
- lavorato e ricavato dal pieno tramite lavorazione cnc da alluminio 6082 t6
- dotato di morsetto arca swiss integrato
- anodizzato nero opaco indurito a 15 µm
- grip antiscivolo adesivo incluso
- peso: 410 gr
- dimensioni: 17 cm x 14 cm x 1 cm
- compatibile con butter bag, grippy butter bag evo, barricade bag evo, grippy barricade bag evo, raider bag, mab, mab waxed canvas

0509400000072

€ 199,00

BALISTAE B.A.S.E. PLATE ARCA SYSTEM EVO

ORDINA
SUL NOSTRO
ONLINE STORE!



WWW.ARMERIAREGINA.IT

EXTENSION RING PER DEDAL 552



Anello di estensione che permette di collegare il Dedal 552 all'ottica, utilizzandolo in combinazione con uno degli adattatori Q-R per dispositivi di visione notturna.

11171015000242 € 28,90
EXTENSION RING PER DEDAL 552

REDUCING RING PER ATN PS22/ ARMASIGHT CO-MR/MINI/ LAHOUX LV-21



Anello di riduzione per filetto da M52x0.75 a M39x1 da usare con gli adattatori Q-R.

11171015000246 € 15,40
Reducing Ring per ATN PS22/Armasight/Lahoux

WEAVER RINGS DA 30MM QUICK-RELEASE



Anelli in acciaio per attacco Weaver/Picatinny. Modalità di montaggio e smontaggio con Quick-release. Per ottiche con diametro da 30mm. Altezze disponibili: 8mm, 10mm, 12mm, 14mm e 17mm

14194000000947 € 99,50
WEAVER RINGS DA 30MM QUICK-RELEASE 8mm

14194000000948 € 99,50
WEAVER RINGS DA 30MM QUICK-RELEASE 10mm

14194000000949 € 99,50
WEAVER RINGS DA 30MM QUICK-RELEASE 12mm

14194000000950 € 99,50
WEAVER RINGS DA 30MM QUICK-RELEASE 14mm

14194000000951 € 99,50
WEAVER RINGS DA 30MM QUICK-RELEASE 17mm

Q-R ADAPTER PER DISPOSITIVI M52X0.75

Adattatore per dispositivi di visione notturna (visori notturni e camere termiche) con filettatura M52x0.75.

Dotato di sgancio rapido (molto robusto) per ottiche, molto facile da utilizzare, che si adatta perfettamente alla campana dell'ottica. Compatibile con ottiche con campana da: 30mm, 33mm, 51mm, 60mm, 64mm, 65mm.



11171015000239 € 167,10
Q-R ADAPTER PER DISPOSITIVI M52X0.75 30mm

11171015000240 € 167,10
Q-R ADAPTER PER DISPOSITIVI M52X0.75 33mm

11171015000276 € 167,10
Q-R ADAPTER PER DISPOSITIVI M52X0.75 47mm

11171015000250 € 167,10
Q-R ADAPTER PER DISPOSITIVI M52X0.75 50mm

11171015000244 € 167,10
Q-R ADAPTER PER DISPOSITIVI M52X0.75 51mm

11171015000270 € 167,10
Q-R ADAPTER PER DISPOSITIVI M52X0.75 53mm

11171015000249 € 167,10
Q-R ADAPTER PER DISPOSITIVI M52X0.75 56mm

11171015000247 € 167,10
Q-R ADAPTER PER DISPOSITIVI M52X0.75 57mm

11171015000267 € 167,10
Q-R ADAPTER PER DISPOSITIVI M52X0.75 58mm

11171015000254 € 167,10
Q-R ADAPTER PER DISPOSITIVI M52X0.75 59mm

11171015000238 € 167,10
Q-R ADAPTER PER DISPOSITIVI M52X0.75 60mm

11171015000255 € 167,10
Q-R ADAPTER PER DISPOSITIVI M52X0.75 62mm

11171015000256 € 167,10
Q-R ADAPTER PER DISPOSITIVI M52X0.75 63,5mm

11171015000243 € 167,10
Q-R ADAPTER PER DISPOSITIVI M52X0.75 64mm

11171015000241 € 167,10
Q-R ADAPTER PER DISPOSITIVI M52X0.75 65mm

11171015000288 € 167,10
Q-R ADAPTER PER DISPOSITIVI M52X0.75 67mm

DISPONIBILI GLI ADATTATORI PER PARD NV007V E NV007S

ATLASWORXS TRIGGER GUARD TIKKA T3 ALLOY



Niente più plastica, finalmente un Trigger Guard per Tikka T3 in lega di alluminio.

Questo upgrade è per tutti coloro che vorrebbero continuare ad usare il caricatore originale per Tikka T3, andando solamente a rimpiazzare il coprigrilletto di plastica di serie da fabbrica.

CARATTERISTICHE:

- Prodotto con AL6061 T6 Structural Grade Alloy
- Finitura anodizzata Silver Anodize o Black
- Leggerezza in 75 grammi
- Compatibile con l'originale caricatore per Tikka T3
- Questo kit è utilizzabile su ogni Tikka T3 lasciando il caricatore originale sia per Long Action che per Short Action, ed inoltre sia per Sinistri che per Destri.

03044000000404 € 129,00
ATLASWORXS TRIGGER GUARD TIKKA T3 ALLOY
SILVER

03044000000405 € 129,00
ATLASWORXS TRIGGER GUARD TIKKA T3 ALLOY
BLACK

ATLASWORXS REMINGTON 700 ADL TRIGGER GUARD



Il Trigger Guard (para-grilletto) della Atlasworxs modello Custom ADL è una scelta ottimale (ed anche molto diffusa) per tutti coloro che vogliono dare un aspetto più tattico alla loro carabina. È stato disegnato per essere compatibile con tutti gli standard ADL inlet, ed è rifinito con finitura anodizzata resistente Silver.

CARATTERISTICHE:

- Prodotto con AL6061 T6 Structural Grade Alloy
- Finitura Silver Anodize o Black
- Leggerezza in solo 22 grammi
- Lunghezza 86mm x Larghezza 16mm
- Altezza totale 37mm

03044000000395 € 45,50
ATLASWORXS REMINGTON 700 ADL TRIGGER
GUARD SILVER

03044000000396 € 45,50
ATLASWORXS REMINGTON 700 ADL TRIGGER
GUARD BLACK



**Sono disponibili
anche i nuovi DRESS UP KIT
della Atlasworxs per Tikka
T3 composti di manetta
e di copri-otturatore.**



ATLASWORX DBM BOTTOM METAL (AICS) ELITE SERIES - REMINGTON 700 LA

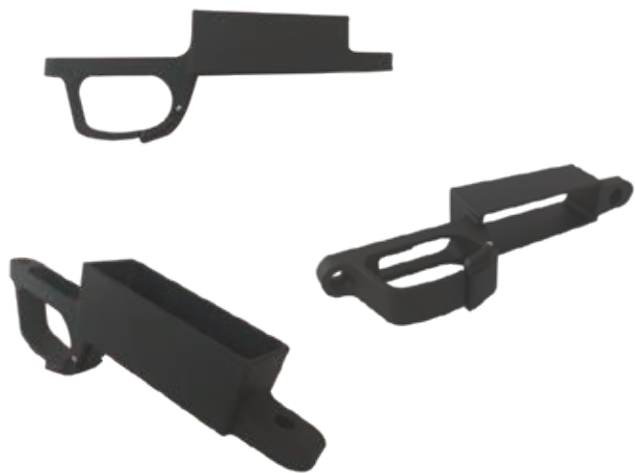

Il Bottom Metal della Atlasworxs per Remington 700 LA (Azione Lunga) Elite Series è costruito con una lega di alluminio AL6061 T6, la quale è leggera ma al tempo stesso strutturalmente molto resistente. La finitura superficiale è un rivestimento anodizzato nero garantito per durare nel tempo. Può essere utilizzato con tutti i caricatori stile AICS che hanno una lunghezza 'outside casing length' di 3.850". Inoltre la serie Elite richiede una procedura di 'inletting' molto più breve in quanto ha lo stesso design ed impronta dello standard BDL.

Questo Bottom Metal (AICS) è stato studiato e progettato per essere compatibile con la maggior parte dei caricatori removibili utilizzati al giorno d'oggi sulle carabine bolt action, ed in particolare con tutti i caricatori Accuracy International AICS o similari.

Una delle caratteristiche che rendono i caricatori AICS così popolari è la loro versatilità, infatti possono avere una capacità da 5 o 10 colpi.

Ma non solo, anche il loro design si è imposto fra i migliori sul mercato. E per questo motivo sta diventando una sorta di standard per tutti i produttori di caricatori removibili, come ad esempio la Accurate Mag o la MDT.

CARATTERISTICHE:

- Prodotto con AL6061 T6 Structural Grade Alloy
- Finitura con Matte Black Anodize
- Leggerezza - solo 127 grammi
- Rende la vostra carabina molto più 'TACTICAL'
- Possiede una leva lunga per una maggior facilità di sgancio del caricatore
- Dotato di 'Drop Down Magwell' per una migliore estetica e funzionalità
- Compatibile con i caricatori che hanno design similare ad AICS Pattern Long Action (CIP) Magazines (3.850")
- Migliore capacità di alloggiamento/caricamento colpi

03044000000394 € 215,00
DBM BOTTOM METAL (AICS) ELITE SERIES - REMINGTON 700 LA (CIP)

03044000000393 € 215,00
DBM BOTTOM METAL (AICS) ELITE SERIES - REMINGTON 700 LA

03044000000392 € 219,00
BOTTOM METAL DBM (AICS) ELITE SERIES - REMINGTON 700 SA

ATLASWORX BOTTOM METAL DBM (AICS) NEW - REMINGTON 700

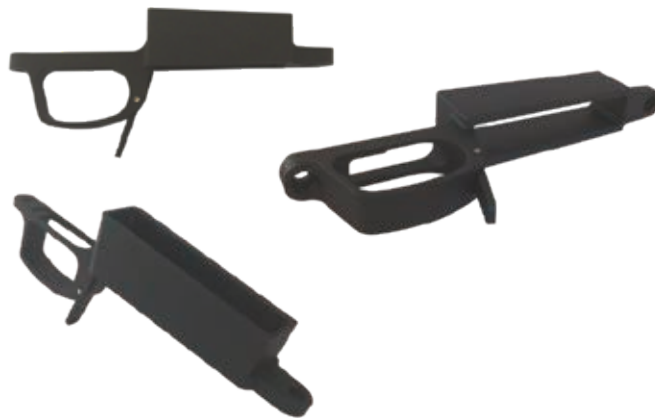

Il Bottom Metal della Atlasworxs per Remington 700 SA (Azione Corta) è costruito con una lega di alluminio AL6061 T6, la quale è leggera ma al tempo stesso strutturalmente molto resistente. La finitura superficiale è un rivestimento anodizzato nero garantito per durare nel tempo. Questo Bottom Metal (AICS) è stato studiato e progettato per essere compatibile con la maggior parte dei caricatori removibili utilizzati al giorno d'oggi sulle carabine bolt action, ed in particolare con tutti i caricatori Accuracy International AICS o similari.

Una delle caratteristiche che rendono i caricatori AICS così popolari è la loro versatilità, infatti possono avere una capacità da 5 o 10 colpi. Ma non solo, anche il loro design si è imposto fra i migliori sul mercato. E per questo motivo sta diventando una sorta di standard per tutti i produttori di caricatori removibili, come ad esempio la Accurate Mag o la MDT.

CARATTERISTICHE:

- Prodotto con AL6061 T6 Structural Grade Alloy
- Finitura con Matte Black Anodize
- Leggerezza - solo 127 grammi
- Rende la vostra carabina molto più 'TACTICAL'
- Possiede una leva lunga per una maggior facilità di sgancio del caricatore
- Compatibile con i caricatori che hanno design similare ad AICS Pattern Short Action Magazines
- Migliore capacità di alloggiamento/caricamento colpi

03044000000388 € 154,00
ATLASWORX BOTTOM METAL DBM (AICS) - REMINGTON 700 SA

03044000000390 € 156,00
ATLASWORX BOTTOM METAL DBM (AICS) - REMINGTON 700 LA



CONTESSA PICATINNY RAIL FOR BLASER FIXED MOUNT



Guida Picatinny in acciaio integrale temprato.
I quattro punti di contatto e serraggio con l'arma sono inserti in acciaio temprato. Assicurano l'assoluta taratura tra uno sgancio e l'altro.

Disponibile in 3 versioni:

- STANDARD FLAT
- ESTENSIONE 0moa
- ESTENSIONE 20moa

14193000000082 STANDARD FLAT	€ 184,00
14193000000081 ESTENSIONE 0 MOA	€ 224,00
14193000000083 ESTENSIONE 20 MOA	€ 244,00

CONTESSA SLITTE PICATINNY



Slitte Picatinny della Contessa Professional Scope Mounts in acciaio temprato.

Disponibili inclinate (0/10/20/30/40 MOA) per tiri a lunga distanza.

PH29 ANSCHUTZ 54-64	€ 99,00
PH07 BENELLI ARGO	€ 99,00
PH32 BRNO 95	€ 99,00
PH45 BROWNING A-BOLT SHORT	€ 99,00
PH04 BROWNING A-BOLT LONG	€ 99,00
PH17 BROWNING BAR	€ 99,00
PH43 BROWNING X - BOLT SHORT	€ 99,00
PH44 BROWNING X - BOLT LONG	€ 99,00
PH28 CZ 452 / 455	€ 99,00
PH10 HOWA Mod. 1500 SHORT	€ 99,00

PH11 HOWA Mod. 1500 LONG	€ 99,00
PH25 MANNLICHER CLASSIC SHORT	€ 99,00
PH26 MANNLICHER CLASSIC MEDIUM	€ 99,00
PH27 MANNLICHER CLASSIC LONG	€ 99,00
PH23 MAUSER M12	€ 99,00
PH15 REMINGTON 700 SHORT	€ 99,00
PH02 REMINGTON 700 LONG	€ 99,00
PH16 REMINGTON 770 €	€ 99,00
PH09 ROSLER TIAN 6	€ 99,00
PH08 SABATTI ROVER 600 SHORT	€ 99,00
PH20 SABATTI ROVER 870 LONG	€ 99,00
PH31 SAKO 85 XS	€ 159,00
PH12 SAKO 85 S/SM	€ 159,00
PH13 SAKO 85 M	€ 159,00
PH14 SAKO 85 L/XL	€ 159,00
PH36 SAKO A7 S	€ 99,00
PH37 SAKO A7 M	€ 99,00
PH38 SAKO A7 L	€ 99,00
PH01 SAKO TRG 42/22	€ 99,00
PH24 SAUER 101	€ 99,00
PH30 SAUER 200	€ 99,00
PH33 SAUER 202 STANDARD	€ 99,00
PH34 SAUER 202 MAGNUM	€ 99,00
PH22 SAVAGE 10-11-12 SHORT	€ 99,00
PH21 SAVAGE 110-111-112 LONG	€ 99,00
PH39 SIG SAUER SSG 3000	€ 99,00
PH03 TIKKA T3	€ 99,00
PH35 VOERE 2155	€ 99,00
PH42 WEATERBY MARK 5	€ 99,00
PH40 WEATERBY VAN GUARD SHORT	€ 99,00
PH41 WEATERBY VAN GUARD LONG	€ 99,00
PH06 WINCHESTER 70 SHORT	€ 99,00
PH18 WINCHESTER 70 WSM	€ 99,00
PH19 WINCHESTER 70 LONG	€ 99,00
PH46 WINCHESTER 70 EXTRA LONG	€ 99,00
PH47 WINCHESTER XPR	€ 99,00
PH05 ZOLI ANTONI AZ 1900	€ 99,00

CONTESSA ATTACCO SGANCIO RAPIDO



Attacco a sgancio rapido Contessa, modello SIMPLE BLACK PICATINNY STANDARD.

14191000000149 € 280,50
CONTESSA ATTACCO SGANCIO RAPIDO

CONTESSA LIGHT PICATINNY RINGS



Anelli Contessa progettati con un nuovo design più compatto e pulito. È stato eliminato il vitone laterale, sostituito con viti incassate nell'anello. Set di anelli in lega per carabina con slitta Picatinny. Disponibili in varie altezze e dimensioni.

14194000000976 € 97,50
LIGHT PICATINNY RINGS D.34mm H.12mm

14194000000977 € 140,00
LIGHT PICATINNY RINGS D.40mm H.8mm

14194000001022 € 97,50
LIGHT PICATINNY RINGS D. 1" H8MM

14194000001016 € 97,50
LIGHT PICATINNY RINGS D. 1" H.12mm

14194000001002 € 97,50
LIGHT PICATINNY RINGS D.30mm H.12mm

14194000000981 € 97,50
LIGHT PICATINNY RINGS D.34mm H.8mm

14194000001028 € 97,50
LIGHT PICATINNY RINGS D.30mm H.19mm

14194000001066 € 97,50
LIGHT PICATINNY RINGS D.34mm H.19mm

14194000000982 € 140,00
LIGHT PICATINNY RINGS D.40mm H.12mm

CONTESSA COPPIE DI ANELLI IN ACCIAIO PER GUIDA PICATINNY



Set di anelli per carabina con slitta Picatinny, ricavati dal pieno di un blocco di acciaio temprato/indurito. Varie altezze disponibili: da 8mm a 26mm.

SPP01/A € 128,00
Set pair of Picatinny rings ø 1" H 8 mm

SPP01/B € 128,00
Set pair of Picatinny rings ø 1" H 12 mm

SPP01/C € 128,00
Set pair of Picatinny rings Ø 1" H 19mm

SPP02/A € 128,00
Set pair of Picatinny rings ø 30 mm H 8 mm

SPP02/B € 128,00
Set pair of Picatinny rings ø 30 mm H 12 mm

SPP02/C € 128,00
Set pair of Picatinny rings Ø 30mm H 19mm

SPP03/A € 128,00
Set pair of Picatinny rings ø 34 mm H 8 mm

SPP03/B € 128,00
Set pair of Picatinny rings ø 34 mm H 12 mm

SPP03/C € 128,00
Set pair of Picatinny rings Ø 34mm H 19mm

SPP04/A € 128,00
Set pair of Picatinny rings ø 35 mm H 8 mm

SPP04/B € 128,00
Set pair of Picatinny rings ø 35 mm H 12 mm

SPP06/A € 128,00
Set pair of Picatinny rings ø 36 mm H 8 mm

SPP06/B € 128,00
Set pair of Picatinny rings ø 36 mm H 12 mm

SPP05/A € 178,00
Set pair of Picatinny rings Ø 40mm H 8mm

SPP05/B € 178,00
Set pair of Picatinny rings ø 40 mm H 14,5 mm

CONTESSA SIMPLE BLACK PER NIGHT VISION



Attacco sgancio rapido, modello Simple Black, per visori notturni.
Corpo con guida Picatinny in acciaio per applicazione visore notturno.

14197000000013

CONTESSA SIMPLE BLACK PER NIGHT VISION

€ 353,50

CONTESSA ATTACCO SGANCIO RAPIDO TACTICAL QR



SIMPLE BLACK TACTICAL QR
Corpo portaottica monolitico integrale a sgancio rapido per guide
Picatinny con livella integrata.
Possibilità di riduzioni per tutti i diametri delle ottiche.
Portaottica dedicati all'uso tattico e sportivo.

SBT01
Ø 40 mm

€ 396,50

SBT01/20
Ø 40 mm/20MoA

€ 396,50

SBT02
Ø 30 mm

€ 396,50

SBT02/20
Ø 30 mm/20MoA

€ 396,50

SBT03
Ø 34 mm

€ 409,00

SBT03/20
Ø 34 mm/20MoA

€ 409,00

SBT04
Ø 1"

€ 396,50

SBT04/20
Ø 1"/20MoA

€ 409,00

MUROM PRIMERS



Inneschi adatti alla ricarica di munizioni da carabina e pistola per armi da gara.

KVB-223
Murom Primers BR SMALL RIFLE
1000pz € 46,50

KVB-338M
Murom Primers 338 Lapua Magnum
1000pz € 87,90

KVB-45
Murom Primers BR LARGE PISTOL
1000pz € 50,50

KVB-50
Murom Primers 50 BMG
250pz € 163,90

KVB-7
Murom Primers BR LARGE RIFLE
1000pz € 53,90

KVB-7M
Murom Primers BR LARGE RIFLE MAGNUM
1000pz € 90,50

KVB-9S
Murom Primers BR SMALL PISTOL 1000pz € 43,00

I NOSTRI PRODOTTI PROVENGONO PRINCIPALMENTE DA MERCATI ESTERI (USA,...) E PER QUESTO MOTIVO SONO SOGGETTI A DIVERSE VARIAZIONI DI PREZZO DURANTE L'ANNO, DOVUTE AL CAMBIO DELLA VALUTA.

IN FASE DI ORDINAZIONE CONTROLLARE SEMPRE IL NOSTRO SITO PER AVERE LE ULTIME QUOTAZIONI AGGIORNATE E CORRETTE.

WWW.ARMERIAREGINA.IT

NOTA



PETERSON BRASS CASES

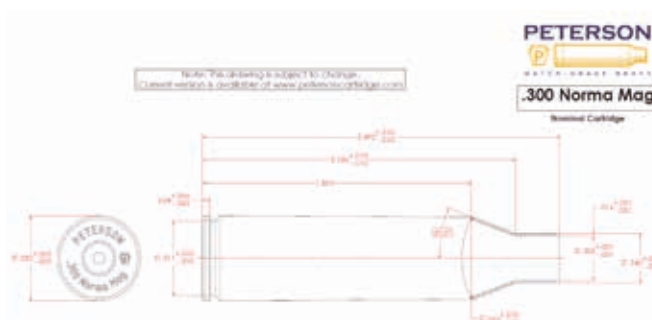

Peterson Cartridge è stata costruita con l'unico obiettivo di produrre i migliori bossoli per calibri Long Range da carabina di fabbricazione USA. Dalla sua istituzione la Peterson Cartridge di Pittsburg, Pennsylvania USA, ha concentrato tutte le sue energie, impianti, macchinari e laboratori allo scopo di produrre bossoli match-grade per carabine. Questa specializzazione e filosofia produttiva ha permesso di ottenere risultati ottimali in termini di qualità, consistenza ponderale e concentricità. I bossoli Peterson sono confezionati in una scatola portamunizioni di plastica.

Alla Peterson Cartridge sono tutti tiratori, e soprattutto hanno una grande passione per il tiro di precision. Infatti questi bossoli sono progettati e testati da tiratori per i tiratori. Questo assicura una produzione di prodotti molto accurati che incontrano i criteri di qualità e precisione voluti dai clienti. Per produrre una linea di bossoli da carabina Match-Grade così consistente e precisa viene utilizzata un processo produttivo che allo stato dell'arte si basa sulla tecnologia cutting-edge.

CODICE	DESCRIZIONE	QUANTITÀ	PREZZO
08121000001167	PETERSON BRASS CAL. 243 WIN SRP	50 PZ.	€ 70,50
08121000001166	PETERSON BRASS CAL. 243 WIN	50 PZ.	€ 69,50
08121000001179	PETERSON BRASS CAL. 6MM BR NORMA	50PZ	€ 61,90
08121000001169	PETERSON BRASS CAL. 6MM XC	50 PZ.	€ 104,00
08121000001170	PETERSON BRASS CAL. 6MM XC SRP	50 PZ.	€ 104,00
08121000001156	PETERSON BRASS CAL. 6XC LONG RANGE	100PZ.	€ 47,90
08121000001153	PETERSON BRASS CAL. 260 REM	50 PZ.	€ 64,50
08121000001168	PETERSON BRASS CAL. 260 REM SRP	50 PZ.	€ 98,50
08121000001176	PETERSON BRASS CAL. 6,5 CREEDMOOR FAT NECK	50 PZ.	€ 50,90
08121000001152	PETERSON BRASS CAL. 6,5 CREEDMOOR	50 PZ.	€ 84,90
08121000001151	PETERSON BRASS CAL. 6,5 CREEDMOOR SRP	50 PZ.	€ 78,50
08121000001158	PETERSON BRASS CAL. 6,5 CREEDMOOR SRP	500PZ	€ 435,50
08121000001181	PETERSON BRASS CAL. 6,5x47 LAPUA	50 PZ.	€ 81,50
08121000001177	PETERSON BRASS CAL. 284 WIN	50 PZ.	€ 74,90
08121000001148	PETERSON BRASS CAL. 308 WIN SRP	50 PZ.	€ 77,00
08121000001147	PETERSON BRASS CAL. 308 WIN MATCH	50 PZ.	€ 52,50
08121000001157	PETERSON BRASS CAL. 308 WIN MATCH	500 PZ.	€ 381,00
08121000001201	PETERSON BRASS CAL. 300 WIN MAG	50 PZ.	€ 92,90
08121000001154	PETERSON BRASS CAL. 300 NORMA MAG	50 PZ.	€ 184,00
08121000001149	PETERSON BRASS CAL. 338 LAPUA MAG	50 PZ.	€ 237,00
08121000001146	PETERSON BRASS CAL. 375 CHEYTAC	50 PZ.	€ 258,50
08121000001150	PETERSON BRASS CAL. 408 CHEYTAC	50 PZ.	€ 181,50

> **CONSULTARE LA LISTA AGGIORNATA SUL SITO WWW.ARMERIAREGINA.IT**

BT10 V8 ATLAS BIPOD



Il bipiede BT10 V8 Atlas Bipod può essere montato direttamente su tutte le slitte Picatinny 1913 style, mediante il morsetto a due viti con profilo sottile. E' composto di alluminio 6061-T6 che è rivestito da uno strato ricoprente molto resistente Mil-Spec Type III, e gli altri componenti sono tutti in acciaio inossidabile. Disponibile solo in colore nero.

Caratteristiche:

- Range di altezze: 4,75"-9" (approssimativamente 12,06 cm-22,86 cm)
- 15 gradi +/- di Preloaded Pan
- 15 gradi +/- di Preloaded Cant
- 5 posizioni per le gambe: 0, 45, 90, 135 e 180 gradi
- Peso: 11.0 ounces (approssimativamente 312 g)
- Footprint: 8"-11" (approssimativamente 20,32 cm-27,94")

BT10
BT10 V8 ATLAS BIPOD

€ 268,00

BT10-LW17 V8 ATLAS BIPOD



Il bipiede BT10-LW17 V8 Atlas Bipod si monta direttamente su tutte le slitte Picatinny 1913 style, mediante la leva ADM-170-S included. E' composto di alluminio 6061-T6 che è rivestito da uno strato ricoprente molto resistente Mil-Spec Type III, e gli altri componenti sono tutti in acciaio inossidabile. Disponibile solo in colore nero.

Caratteristiche:

- Range di altezze: 4,75"-9" (approssimativamente 12,06cm-22,86cm)
- 15 gradi +/- di Preloaded Pan
- 15 gradi +/- di Preloaded Cant
- 5 posizioni per le gambe: 0, 45, 90, 135 e 180 gradi
- Peso: 12.7 ounces (approssimativamente 360 g)
- Footprint: 8"-11" (approssimativamente 20,32cm-27,94")

BT10_LW17
BT10-LW17 V8 ATLAS BIPOD

€ 429,00

BT10-NC V8 ATLAS BIPOD NO CLAMP



Il bipiede BT10-NC V8 Atlas Bipod No Clamp (senza morsetto) richiede una leva di montaggio stile 17S per poter includere l'ADM-170-S, l'ARMS 17S, il TRAMP oppure il LT171. Oppure può essere montato direttamente sugli attacchi BT19 e BT21. E' composto di alluminio 6061-T6 che è rivestito da uno strato ricoprente molto resistente Mil-Spec Type III, e gli altri componenti sono tutti in acciaio inossidabile. Disponibile solo in colore nero.

Caratteristiche:

- Range di altezze: 4,75"-9" (approssimativamente 12,06 cm-22,86 cm)
- 15 gradi +/- di Preloaded Pan
- 15 gradi +/- di Preloaded Cant
- 5 posizioni per le gambe: 0, 45, 90, 135 e 180 gradi
- Peso: 10.8 ounces (approssimativamente 306 g)
- Footprint: 8"-11" (approssimativamente 20,32 cm-27,94")

BT10_NC
BT10 V8 ATLAS BIPOD NO CLAMP

€ 319,90

BT46-LW17 PSR ATLAS BIPOD STANDARD CON ADM 170-S LEVER



Il bipiede BT46-LW17 PSR (Precision Sniper Rifle) Atlas Bipod si monta direttamente su tutte le slitte Picatinny 1913 style, mediante la leva ADM-170-S inclusa. E' composto di alluminio 6061-T6, ad eccezione della parte interna delle gambe che è fatta di alluminio 7075-T6. Il tutto rivestito da uno strato ricoprente molto resistente Mil-Spec Type III, e gli altri componenti sono tutti in acciaio inossidabile. Disponibile solo in colore nero.

Caratteristiche:

- Range di altezze: 4,75" - 9" (approssimativamente 12,06cm-22,86cm)
- 15 gradi +/- di Preloaded Pan
- 15 gradi +/- di Preloaded Cant
- 5 posizioni per le gambe: 0, 45, 90, 135 e 180 gradi
- Gambe NON-Rotanti: le gambe esterne non ruotano attorno alle gambe interne
- Peso: 13.61 ounces (approssimativamente 386 g)
- Footprint: 8"-11" (approssimativamente 20,32cm-27,94")

BT46-LW17
BT46-LW17 PSR ATLAS BIPOD STANDARD CON ADM 170-S LEVER

€ 489,00

BT47-LW17 PSR ATLAS BIPOD TALL CON ADM 170-S LEVER



Il bipiede BT46-LW17 PSR (Precision Sniper Rifle) Atlas Bipod si monta direttamente su tutte le slitte Picatinny 1913 style, mediante la leva ADM-170-S inclusa. È composto di alluminio 6061-T6, ad eccezione della parte interna delle gambe che è fatta di alluminio 7075-T6. Il tutto rivestito da uno strato ricoprente molto resistente Mil-Spec Type III. e gli altri componenti sono tutti in acciaio inossidabile. Disponibile solo in colore nero.

Caratteristiche:

- Range di altezze: 7"-13" (approssimativamente 17,78 cm-33,02 cm)
- 15 gradi +/- di Preloaded Pan
- 15 gradi +/- di Preloaded Cant
- 5 posizioni per le gambe: 0, 45, 90, 135 e 180 gradi
- Gambe NON-Rotanti: le gambe esterne non ruotano attorno alle gambe interne
- Peso: 15.13 ounces (approssimativamente 429 g)
- Footprint: 10"-14,5" (approssimativamente 25,40 cm-36,83")

BT47-LW17 € 442,00
BT47-LW17 PSR ATLAS BIPOD TALL CON ADM 170-S LEVER

BT19 ATLAS ACCURACY INTERNATIONAL SPIGOT



Il BT19 Atlas Accuracy International Spigot (AAIS) è stato progettato per essere utilizzato con tutti i bipiedi Atlas della serie NC (No Clamp - Senza Morsetto) che vengono montati direttamente sull'AAIS, il quale si installa sui calci della Accuracy International AI/AICS utilizzando il meccanismo di bloccaggio/rilascio di serie come da fabbrica. È composto di alluminio 6061T6 rivestito da uno strato resistente, lo Spigot invece è in acciaio rifinito con Fosfato di Manganese.

BT19 € 86,00
BT19 ATLAS ACCURACY INTERNATIONAL SPIGOT

PER LA LISTA AGGIORNATA E COMPLETA DI TUTTI GLI ACCESSORI DELLA LINEA B&T ATLAS BIPOD, CONSULTARE IL SITO WWW.ARMERIAREGINA.IT

ADM 170S ATLAS AMERICAN DEF LEVER MOUNT

La basetta ADM-170-S è composta di alluminio 6061 T6 lavorato a macchina CNC a 5 assi, e rifinita con rivestimento indurito T3 Mil-Spec. È dotata di un sistema a leva QD Auto Lock che può adattarsi a tutte le slitte.



ADM-170-S € 98,50
ADM 170S ATLAS AMERICAN DEF LEVER MOUNT

BT15 ATLAS 3.35" FLUSH CUP 1913 RAIL

La slitta BT15 da 3.35" serie 1913 è stata progettata per seguire la centratura dei fori rispettando la spaziatura da 1.76"-2.78" (4.47 cm-7.06 cm). Non sono incluse le viti di fissaggio, solo la slitta. Per montare questa slitta ai calci standard vedere anche l'articolo BT1517. Disponibili sono il nero.



BT15 € 25,50
BT15 ATLAS 3.35" FLUSH CUP 1913 RAIL

BT1517 ATLAS RAIL MOUNTING FASTENER SET

Utilizzato per il montaggio delle slitte stile 1913 (come ad esempio la BT15 o la BT17 della Atlas Bipod), questo set consiste di 2 pezzi di 10-32 T-Nuts e di 2 viti con testa a bottone 3/4".

BT1517 € 6,50
BT1517 ATLAS RAIL MOUNTING FASTENER SET

ACCU-SHOT PRECISION MONOPODS



03046015000036 € 101,50
BT01-QK Std Height Stud Mount+Quick Knob

03046015000037 € 127,50
BT12-QK Std Height PRM + Quick Knob

ADVERSUS 2.0 SCOPE MOUNT



La monta mono pezzo Adversus nasce dall'esperienza sui campi di tiro a lunga distanza, viene incontro alle esigenze del tiratore militare e civile che richiede il massimo dal proprio equipaggiamento. Non è solo un supporto per cannocchiali ma una piattaforma che trasforma la propria arma in un sistema modulare consentendone la configurazione con tutti i moderni ausili per il tiro di precisione quali inclinometri, telemetri e punti rossi. Questa interfaccia, da noi concepita, prende il nome di Scope Link e permette di applicare i vari accessori con semplicità e solidità.

Principali caratteristiche del prodotto:

- Monta mono pezzo estremamente robusta e durevole
- Dotata di interfacce "Scope Link" per l'applicazione di diversi accessori
- Progettata per mantenere l'azzeramento dell'ottica anche dopo svariati montaggi
- Compatibile con lo standard Picatinny MIL-STD-1913
- Ricavato dal pieno di alluminio d'alta qualità
- Anodizzazione Type 3 Hardcoat
- Disponibile in diversi diametri e altezze

SPMN3028 Adversus Scope Mount H. 28mm D. 30mm	€ 299,00
SPMN3034 Adversus Scope Mount H. 34mm D. 30mm	€ 299,00
SPMN3038 Adversus Scope Mount H. 38mm D. 30mm	€ 299,00
SPMN3428 Adversus Scope Mount H. 28mm D. 34mm	€ 299,00
SPMN3434 Adversus Scope Mount H. 34mm D. 34mm	€ 299,00
SPMN3438 Adversus Scope Mount H. 38mm D. 34mm	€ 299,00
SPMN3538 Adversus Scope Mount H. 38mm D. 35mm	€ 299,00
SPMN4038 Adversus Scope Mount H. 38mm D. 40mm	€ 299,00

ADVERSUS 2.0 SCOPE RINGS



Progettati per chi desidera flessibilità nel montaggio ma non vuole rinunciare alla robustezza di una monta mono pezzo. Condividono con la versione mono pezzo l'interfaccia Scope Link di nostra concezione che consente il montaggio dei più moderni ausili per il tiro di precisione. Il miglior connubio tra robustezza e flessibilità.

Principali caratteristiche del prodotto:

- Anelli estremamente robusti e durevoli
- Dotati di interfacce "Scope Link" per l'applicazione di diversi accessori
- Progettati per mantenere l'azzeramento dell'ottica anche dopo svariati montaggi
- Compatibili con lo standard Picatinny MIL-STD-1913
- Ricavati dal pieno di acciaio d'alta qualità
- Anodizzazione Type 3 Hardcoat
- Disponibili in diversi diametri e altezze
- Colore: nero

SPRN3028 Adversus Scope Rings ALT. 28mm DIA. 30mm	€ 225,00
SPRN3034 Adversus Scope Rings ALT. 34mm DIA. 30mm	€ 225,00
SPRN3038 Adversus Scope Rings ALT. 38mm DIA. 30mm	€ 225,00
SPRN3434 Adversus Scope Rings ALT. 34mm DIA. 34mm	€ 225,00
SPRN3438 Adversus Scope Rings ALT. 38mm DIA. 34mm	€ 225,00
SPRN3525 Adversus Scope Rings ALT. 25mm DIA. 35mm	€ 225,00
SPRN3530 Adversus Scope Rings ALT. 30mm DIA. 35mm	€ 225,00
SPRN3536 Adversus Scope Rings ALT. 36mm DIA. 35mm	€ 225,00
SPRN4025 Adversus Scope Rings ALT. 25mm DIA. 40mm	€ 225,00
SPRN4030 Adversus Scope Rings ALT. 30mm DIA. 40mm	€ 225,00
SPRN4036 Adversus Scope Rings ALT. 36mm DIA. 40mm	€ 225,00

PER LA LISTA COMPLETA DI TUTTI GLI ANELLI AUDERE
CONSULTARE WWW.ARMERIAREGINA.IT

AUDERE MUZZLE BRAKE

Freno di bocca della Audere.
Filettatura passo: M15X1 / M18X1
Specifico per calibri: .30.
Disponibile in colore nero e argento



HMB



IMPERIUM

CODICE	DESCRIZIONE	PREZZO
180424B	Imperium Short Cal.30 M18x1	€ 95,00
690324B	Imperium Short Cal.30 5/8-24	€ 95,00
MB22305	Imperium .223/5.56 Thread M14x1	€ 140,00
MB22304	Imperium .223/5.56 Thread M15x1	€ 140,00
MB0602	Imperium Cal. 243 Thread M18x1	€ 140,00
MB0601	Imperium Cal. 243 Thread 5/8-24	€ 140,00
MB6505	Imperium Cal. 6,5 Thread M14x1	€ 140,00
MB6504	Imperium Cal. 6,5 Thread M15x1	€ 140,00
MB6502	Imperium Cal. 6,5 Thread M18x1	€ 140,00
MB6501	Imperium Cal. 6,5 Thread 5/8-24	€ 140,00
MB3005	Imperium Cal. 30 Thread M14x1	€ 140,00
MB3004	Imperium Cal. 30 Thread M15x1	€ 140,00
MB3002	Imperium Cal. 30 Thread M18x1	€ 140,00
MB3001	Imperium Cal. 30 Thread 5/8-24	€ 140,00
MB33801	Imperium Cal.338 Thread 5/8-24	€ 140,00
MB3005SA01	HMB SS Cal. 30 Thread M14x1	€ 70,00
MB3005SA01B	HMB Cal. 30 Thread M14x1	€ 70,00
MB3004SA01	HMB SS Cal. 30 Thread M15x1	€ 70,00
MB3004SA01B	HMB Cal. 30 Thread M15x1	€ 70,00
MB3002SA01	HMB SS Cal. 30 Thread M18x1	€ 70,00
MB3002SA01B	HMB Cal. 30 Thread M18x1	€ 70,00
MB3001SA01	HMB SS Cal. 30 Thread 5/8-24	€ 70,00
MB3001SA01B	HMB Cal. 30 Thread 5/8-24	€ 70,00

QUARTER + SOW + TSO DISPONIBILI SU WWW.ARMERIAREGINA.IT

I FRENI DI BOCCA CON FILETTATURA M15X1 SONO COMPATIBILI CON: UNIQUE ALPINE, TIKKA (CANNA DIAMETRO 20mm – HUNTING), SAKO (CANNA DIAMETRO 20mm – HUNTING), BERGARA (CANNA DIAMETRO 20mm – HUNTING).

I FRENI DI BOCCA CON FILETTATURA 5/8-24 SONO COMPATIBILI CON: KELBLY NYX TACTICAL

AUDERE PSR DOVETAIL RINGS

Nuovi anelli Audere con guida Dovetail/Kelbly. Modello PSR compatibile con le slitte dovetail, disponibile di colore nero.



CODICE	DESCRIZIONE	PREZZO
PSR3030-DOV	PSR DOVETAIL RINGS D. 30mm – H. 30mm	€ 145,00
PSR3034-DOV	PSR DOVETAIL RINGS D. 30mm – H. 34mm	€ 145,00
PSR3430-DOV	PSR DOVETAIL RINGS D. 34mm – H. 30mm	€ 145,00
PSR3434-DOV	PSR DOVETAIL RINGS D. 34mm – H. 34mm	€ 145,00

AUDERE STANAG 4694 PICATINNY RAILS

DISPONIBILI ANCHE CON 10-20-30 MOA



La serie STANAG 4694 della Audere di slitte picatinny permette di montare svariate ottiche e dispositivi tattici sulla maggior parte delle azioni in commercio. Lavorate a CNC dalla singola billetta di acciaio, sono estremamente solide e precise.

PRBR01 Browning/Benelli Argo Picatinny Rail	€ 64,90
PRRM0001 Remington 700 Short 0MOA Picatinny Rail	€ 93,50
PRRM2001 Remington 700 Short 20MOA Picatinny Rail	€ 93,50
PRRM3001 Remington 700 Short 30MOA Picatinny Rail	€ 93,50
PRSB001 Remington 700 Long 0MOA Picatinny Rail	€ 93,50
PRSB1001 Remington 700 Long 20MOA Picatinny Rail	€ 93,50
PRSB2001 Remington 700 Long 30MOA Picatinny Rail	€ 93,50

DISPONIBILI SU RICHIESTA LE SLITTE PICATINNY ANCHE PER FRANCHI HORIZON E TIKKA T3/T3X

I FRENI DI BOCCA CON FILETTATURA M18X1 SONO COMPATIBILI CON: TIKKA (CANNA DIAMETRO 22mm – TACTICAL), BERGARA (CANNA DIAMETRO 20mm – HUNTING), KEPPELER.

XLR TACTICAL BUTTSTOCK SERIES BAG RIDER



Il Tactical Bag Rider della XLR permette di adattare tutti i calci della serie tattica alle differenti discipline o stili di tiro di precisione. La parte piatta del bag rider permette di appoggiare in modo consistente e preciso il calcio sui sacchetti da benchrest. Mentre la parte inclinata fornisce una elevazione veloce mentre si compete nelle discipline come il PRS. Si aggancia direttamente alla parte inferiore di calcio.

03043015000023
XLR TACTICAL BUTTSTOCK SERIES BAG RIDER

€ 73,50

XLR ACCUSHOT MONOPOD RAIL ADAPTER



Questa slitta è stata progettata per essere usata con i monopod della Accu-Shot ed i relativi agganci per calci. Può essere usata anche assemblata con il Tactical Lite, o con il Tactical AR buttstock.

03043015000024
XLR ACCUSHOT MONOPOD RAIL ADAPTER

€ 27,50

XLR M-LOK QUICK-DETACH SLING ADAPTOR



Adattatore per portacinghia a sgancio rapido studiato secondo gli standard M-LOK. Fornisce un punto di aggancio molto robusto per tutti i portacinghia con tecnologia 'push-button'. Molto sottile e leggero, ma al tempo stesso molto solido, ha un design anti-rotazione che riduce la possibilità di impigliarsi.

03043015000025
XLR M-LOK QUICK-DETACH SLING ADAPTOR

€ 25,90

XLR M-LOK BENCH REST GUIDE PLATE

Il Bench Rest Guide Plate della XLR può essere agganciato direttamente su tutti i corrimano/handguard compatibili M-LOK. Le dimensioni della base sono 3" (7,62cm) di larghezza, e 6" (15,24cm) di lunghezza.



Questo accessorio offre una base di appoggio piatta ed una superficie stabile per poter sparare appoggiati al banco o sul rest. Lavorato a macchina da un blocco di alluminio 6061 T-6, ed anodizzato con finitura di colore nero. Tutte le viti per il montaggio su chassis M-LOK compatibili sono incluse.

03043015000031
XLR M-LOK BENCH REST GUIDE PLATE

€105,90

XLR M-LOK PICATINNY RAIL 2,5" 6 SLOT



Questa slitta Picatinny è compatibile con lo standard M-LOK. Prodotta secondo le specifiche 1913 Picatinny, fornisce una base di attacco per svariati tipi di accessori, quali: bipiedi, torce, monopod, o impugnature. Costruita con alluminio 6061 T-6 e rifinita in colore nero 'black anodized'. Dimensioni: 2,5" - 6 slot.

03043015000026
XLR M-LOK PICATINNY RAIL 2,5" 6 SLOT

€ 28,90

XLR PUSH BUTTON FOLDING ADAPTER



L'adattatore a bottone XLR Push Button Folding Stock viene montato direttamente fra il blocco dello chassis dove si monta l'azione ed il buttstock (calciolo) regolabile. Questo accessorio permette di rendere ripiegabile lo chassis e di conseguenza molto più compatto, per poterlo riporre meglio o per esigenze di pulizia dell'arma.

03043015000032
XLR PUSH BUTTON FOLDING ADAPTER

€160,90

DISPONIBILI XLR CHASSIS SU RICHIESTA

ZETA CALCI

DISPONIBILE
ANCHE PER
CZ 455 a partire
da € 480,00

ZetaCalci propone delle calciature in un materiale innovativo con caratteristiche perfette per un calcio da tiro lunga distanza. L'unione di questo materiale con l'esperienza e la passione arriva ad ideare prodotti di altissima qualità, in quanto artigianalmente prodotti e ideati "su misura" con una precisissima ricerca del feeling perfetto per ognuno dei modelli di carabina per cui ZetaCalci ne produce la calciatura. Questa calciatura nasce per alloggiare anche il floor plate Remington e tutto il pacchetto caricatore che si trova di serie sull'arma al momento dell'acquisto. La calciatura non necessita obbligatoriamente di un bedding ma è molto consigliato per un perfetto accoppiamento e la massima precisione sul tiro.

FISSI

Nella parte anteriore è collocato il perno che permette l'attacco di un classico bipiede Harris o simili. A richiesta è possibile avere la calciatura già con pillar bedding, questo però necessita da parte nostra di avere fisicamente l'arma per eseguire un lavoro a regola d'arte.



03043000000035 € 600,00
Rem 700 Short Fisso Verde

REGOLABILI

Dotato di poggia guancia regolabile che viene bloccato in posizione chiudendo le due apposite viti. Nella parte anteriore è collocato il perno che permette l'attacco di un classico bipiede Harris o simili. A richiesta è possibile avere la calciatura già con pillar bedding, questo però necessita da parte nostra di avere fisicamente l'arma per eseguire un lavoro a regola d'arte.



03043000000028 € 700,00
Rem 700 Short Regolabile Nero

03043000000037 € 700,00
Tikka T3 Varm/Tac Regolabile Nero

03043000000043 € 650,00
Marlin Regolabile Nero

03043000000051 € 750,00
Sako TRG Regolabile Tan

03043000000052 €700,00
Sabatti Regolabile Nero

MC MILLAN A5 STOCK



Il calcio A-5 combina tutte le più richieste caratteristiche della A-series all'interno di un unico calcio tattico professionale.

Rispetto agli altri, la parte frontale del calcio è più larga e più piatta. La sede dell'azione è più bassa per garantire più stabilità. Impugnatura definita come 'trim pistol grip'. Il 'butt hook' ed il poggia-guancia sono regolabili per garantire il massimo comfort di tiro, e sono ordinabili come optional. Il peso base parte da 2.5lbs (1,14Kg).

MC MILLAN KESTROS STOCK



Il nuovo calcio Kestros della McMillan è considerato un upgrade dei calci da F-Open, ed è il primo modello della second-generation McMillan. Il design è davvero impressionante e low-profile, combinato con una buona rigidità. Ottime regolazioni per ogni tiratore. L'innovativa geometria garantisce una resistenza ottimale alla torsione, e la parte frontale è stata irrobustita senza appesantire troppo il calcio finito.

MC MILLAN XIT STOCK



Il nuovo calcio XIT della McMillan è nato dall'esigenza di perfezionare al massimo i calci da competizione F-TR. Grazie ad una stretta collaborazione con il team F-TR USA, è nato il progetto del calcio XIT. Si basa sul calcio da carabina Prone, il cui design è stato completamente perfezionato grazie ai consigli del team F-TR USA. Garantisce un comfort ottimale, anche per i tiratori che trascorrono molte ore nelle competizioni a lunga distanza.

PER UNA QUOTAZIONE ACCURATA DEL CALCIO MCMILLAN IN BASE ALLA CONFIGURAZIONE SCELTA SCRIVERE A ordini@armeriaregina.it
(le foto sono puramente indicative come esempio)



PALLE DA CACCIA

Le Fox Classic Hunter sono palle monolitiche (senza piombo) studiate e progettate per tutte le situazioni che un cacciatore può incontrare durante la caccia nel territorio Europeo. Dal tiro ravvicinato su un cinghiale, fino al tiro estremamente lungo su un camoscio in alta montagna.



EFFETTO DEFORMANTE AD AFFUNGAMENTO

Quando la palla impatta il bersaglio, la parte superiore si deforma con effetto 'affungamento' dove il diametro della corona diventa circa il doppio del diametro della palla. In questo modo la palla assicura abbastanza energia di impatto da abbattere sul posto l'animale. Ma al tempo stesso fornisce un alto indice di preservazione della carne. Sotto normali condizioni di penetrazione, la palla trattiene più del 95% della propria massa. Se il tiro è posizionato nell'area del torace, allora normalmente l'animale viene abbattuto istantaneamente oppure potrebbe fare una breve corsa con tracce ben visibili lasciate alla spalle.



Fox Classic Hunter Bullets

CODICE	CALIBRO	PESO (gr)	BC	SD	LUNGHEZZA (mm)	PREZZO
08122092000169	5,6mm (.224)	50	0,176	0,142	20,5	€ 39,90
08122092000148	5,6mm (.224)	55	0,185	0,157	22,1	€ 39,90
08122092000149	6mm (.243)	80	0,293	0,194	27,4	€ 45,00
08122092000150	.25 (.257)	100	0,297	0,203	28,3	€ 47,50
08122092000151	6,5mm (.264)	100	0,300	0,205	29,3	€ 47,50
08122092000152	6,5mm (.264)	123	0,390	0,252	34,2	€ 49,50
08122092000153	6,5mm (.264)	139	0,425	0,285	37,2	€ 51,50
08122092000154	.270 (.277)	130	0,339	0,242	32,4	€ 50,50
08122092000155	.270 (.277)	145	0,375	0,270	35,8	€ 51,50
08122092000156	7mm (.284)	130	0,330	0,230	31,4	€ 50,50
08122092000157	7mm (.284)	145	0,362	0,257	34,3	€ 51,50
08122092000158	.30 (.308)	130	0,259	0,196	28,6	€ 50,50
08122092000159	.30 (.308)	150	0,307	0,226	32,0	€ 51,50
08122092000160	.30 (.308)	165	0,359	0,248	34,5	€ 52,50
08122092000161	.30 (.308)	180	0,410	0,271	36,8	€ 53,50
08122092000162	8mm (.318)	150	0,283	0,211	30,6	€ 62,50
08122092000163	8mm (.323)	160	0,292	0,219	31,8	€ 54,90
08122092000164	8mm (.323)	180	0,305	0,246	34,8	€ 56,90
08122092000165	.338 (.338)	185	0,315	0,231	33,8	€ 56,90
08122092000166	9,3mm (.366)	220	0,291	0,235	34,5	€ 62,50
08122092000167	9,3mm (.366)	250	0,332	0,267	37,8	€ 65,50

FOX BULLETS MUNIZIONI

Munizioni complete da caccia ricaricate e prodotte con le palle della linea Fox Classic Hunter.
 Tutta la qualità delle palle Fox da caccia in una munizione completa e pronta per l'uso.
 Mantenendo ottimi standard qualitativi in termini di precisione, e tutti i vantaggi derivanti dall'utilizzo di una palla monolitica.
 Effetto deformante ad 'affungamento' che preserva la carne, ed abbatte sul posto l'animale.



CALIBRO	CONFEZIONE	MODELLO	GRAMMATURA	PREZZO
.222 Remington	20 pezzi	Classic Hunter	2,9 g / 45 gr	€ 48,50
223 Remington	20 pezzi	Classic Hunter	3,2 g / 50 gr	€ 48,50
223 Remington	20 pezzi	Classic Hunter	3,6 g / 55 gr	€ 48,50
243 Winchester	20 pezzi	Classic Hunter	5,2 g / 80 gr	€ 65,50
6,5x55 SE	20 pezzi	Classic Hunter	6,5 g / 100 gr	€ 69,90
6,5x55 SE	20 pezzi	Classic Hunter	8 g / 123 gr	€ 69,90
270 Winchester	20 pezzi	Classic Hunter	8,4 g / 130 gr	€ 69,90
7x57	20 pezzi	Classic Hunter	8,4 g / 130 gr	€ 65,50
7x57 R	20 pezzi	Classic Hunter	8,4 g / 130 gr	€ 65,50
7x64	20 pezzi	Classic Hunter	8,4 g / 130 gr	€ 69,90
7x65 R	20 pezzi	Classic Hunter	8,4 g / 130 gr	€ 69,90
308 Winchester	20 pezzi	Classic Hunter	8,4 g / 130 gr	€ 63,50
308 Winchester	20 pezzi	Classic Hunter	9,7 g / 150 gr	€ 63,50
308 Winchester	20 pezzi	Classic Hunter	10,7 g / 165 gr	€ 63,50
30-06 Springfield	20 pezzi	Classic Hunter	9,7 g / 150 gr	€ 68,50
30-06 Springfield	20 pezzi	Classic Hunter	10,7 g / 165 gr	€ 68,50
30-06 Springfield	20 pezzi	Classic Hunter	11,7 g / 180 gr	€ 68,50
300 Winchester Magnum	20 pezzi	Classic Hunter	11,7 g / 180 gr	€ 77,50
8x57 IS	20 pezzi	Classic Hunter	10,4 g / 160 gr	€ 67,50
9,3x62	20 pezzi	Classic Hunter	14,2 g / 220 gr	€ 74,90

AIM TACTICAL DRAG BAG GREEN



Le Tactical Drag Bag della AIM sono custodie/foderi per carabine e fucili di ottima fattura e pregevole qualità. Molto utili e comode per trasportare l'arma ed al tempo stesso proteggerla internamente.

- Cordura 1000 denari, su spessa imbottitura a cellule chiuse con cerniere e clip di alta qualità. Tutte le maniglie sono cucite a scatola e rinforzate.
- Ampie tasche esterne.
- Cinghie di fissaggio dell'arma regolabili all'interno con clip a sgancio rapido.
- Compartimento ben imbottito per il trasporto della bacchetta di pulizia.
- Gli spillacci imbottiti possono essere riposti all'interno di uno scomparto con cerniera quando non vengono utilizzati.
- I robusti fermagli e anelli metallici assicurano che le cinghie non si guastino mai.
- Una borsa ben bilanciata progettata per trasportare il peso del fucile su lunghe distanze.
- Corpi esterni cuciti pesantemente per attaccare equipaggiamento aggiuntivo.



PER LA LISTA COMPLETA DEI FODERI AIM CONSULTARE IL SITO
WWW.ARMERIAREGINA.IT

03057000000147 AIM 40 TACTICAL DRAG BAG GREEN	€ 184,90
03057000000145 AIM 45 TACTICAL DRAG BAG GREEN	€ 188,50
03057000000121 AIM 50 TACTICAL DRAG BAG GREEN	€ 191,90
03057000000140 AIM 50 TACTICAL DRAG BAG BLACK	€ 191,90
03057000000120 AIM 55 TACTICAL DRAG BAG GREEN	€ 199,90
03057000000141 AIM 55 TACTICAL DRAG BAG MULTICAM	€ 199,90
03057000000144 AIM 60 TACTICAL DRAG BAG MULTICAM	€ 209,90

AIM RANGE SHOOTING MAT GREEN



05095000000007 AIM RANGE SHOOTING MAT GREEN	€ 125,90
--	----------

PISTOLA RPA



Pistola Aria Compressa con Porto d'Armi

Marca: Reximex

Modello: RPA

Calibro: 4,5 mm / 5,5 mm

Impugnatura: Anatomica in legno di noce

Lunghezza canna: 200 mm / 7,9"

Lunghezza totale: 330 mm / 13"

Alimentazione: PCP

Joule: 16

Capacità caricatore: 10 colpi

Tipologia pallini: Diabolo

Scatto: Diretto match regolabile

Mire: Regolabili

Materiale fusto: Alluminio

Materiale carrello: Alluminio

Peso: 1 Kg.

Tubo aria: da 50 cc a 250 bar

Velocità: 1,520 FPS

Accessori in dotazione:

- Custodia in cordura imbottita
- 2 caricatori da 10 colpi
- 1 adattatore per monocolpo
- 6 O-ring di ricambio

REXIMEX PRA45	€ 580,00
Reximex pistola RPA 4,5 mm	€ 520,00

REXIMEX PRA55	€ 580,00
Reximex pistola RPA 5,5 mm	€ 520,00

Lunghezza canna: 580 mm / 22,8 inch

Lunghezza totale: 1050 mm / 41,3 inch

Alimentazione: PCP

Joule: 46 / 265 metri al secondo

Capacità caricatore: 12 colpi

Tipologia pallini: Diabolo

Scatto: Match

Mire: slitta Picatinny

- Regolatore di potenza, velocità e joule regolabile
- 2 caricatori in dotazione + caricatore monocolpo
- Slitta picatinny per bipiede
- Autonomia di 80 colpi per ogni ricarica da 250 bar a 100 bar

REXIMEX DAYSTAR55	€ 585,00
Reximex carabina Daystar Cal. 5,5 mm	€ 535,00

CARABINA TORMENTA CAL. 5,5 MM



Carabina Aria Compressa con Porto d'Armi

Marca: Reximex

Modello: Tormenta

Calibro: 5,5 mm

Calcio: Sintetico nero, regolabile in lunghezza

Lunghezza canna: 37 cm

Lunghezza totale: 83 cm

Alimentazione: PCP

Joule: 46 / 265 metri al secondo

Capacità caricatore: 12 colpi

Tipologia pallini: Diabolo

Scatto: Match

Mire: Slitta Picatinny

- Regolatore di potenza, velocità e joule regolabile
- 2 caricatori in dotazione + caricatore monocolpo
- Slitta picatinny per bipiede
- Autonomia di 80 colpi per ogni ricarica da 250 bar a 100 bar

REXIMEX TORMENTA55	€ 650,00
Reximex carabina Tormenta Cal. 5,5 mm	€ 585,00

CARABINA DAYSTAR CAL. 5,5 MM



Carabina Aria Compressa con Porto d'Armi

Marca: Reximex

Modello: Daystar

Calibro: 5,5 mm

Calcio: Sintetico nero con poggia guancia regolabile

DISPONIBILI SU RICHIESTA ANCHE CON POTENZA INFERIORE AI 7,5 JOULE (LIBERA VENDITA).

OWL ASSIOLUS 13 THERMAL CAMERA



La **OWL ASSIOLUS 13** è una ottima termocamera ENTRY-LEVEL per cacciatori ed osservatori naturalistici. Combina tecnologia al top con dimensioni compatte. Viene definita come un'ottica a immagini termografiche compatta con un sensore VOx da 240x180 pixel. È dotata di una frame rate (frequenza di aggiornamento dell'immagine) stabilizzato a 50Hz. Le fonti di calore vengono rilevate e visualizzate sullo schermo LCD con la possibilità di avere uno zoom ottico da 1.2x combinato con uno zoom digitale fino a 2x, in 5 differenti palette di colori. Il design è molto robusto ed è certificato IP66 per quanto riguarda la protezione da polvere/detriti/sporco e acqua. Per questo motivo è utilizzabile in ogni condizione climatica, anche le più avverse, senza inficiare minimamente le funzionalità della termocamera.

Specifiche tecniche:

- Frame rate: 50 Hz
- Tipo di design: monoculare
- Dimensioni: tascabile
- Risoluzione: 256x192 pixels
- Dimensione lente: 13mm
- Zoom: 1-2x
- Funzioni di recording: si
- Peso: 320gr
- Pitch: 17µm
- Campo di vista: 18x14°
- Regolazione diottrica
- LCD display a colori
- Risoluzione display: 720x540 pixel
- Zoom ottico: 1.2x
- 5 Palette di colori: Nero Caldo, Bianco Caldo, Rosso Caldo, Modalità Rainbow (multicolore) e Bird (riduce la luminosità)
- Durata batteria: fino a 5 ore (operatività continua)
- Porta Micro-USB per caricamento
- Uscita video: tramite cavo USB
- Batteria Li-Io integrata.- Invulcro robusto
- Grado di protezione: IP66
- Filettatura aggancio treppiede: 1/4"
- Dimensioni: 60x60x160mm (BxLxH).



1218400000085
OWL ASSIOLUS 13 THERMAL CAMERA

€ 890,00

OWL ASSIOLUS 18 THERMAL CAMERA



La **ASSIOLUS 18** è una ottima termocamera per cacciatori ed osservatori naturalistici. Le dimensioni ridotte la rendono molto versatile e maneggevole in ogni tipologia di territorio e condizione ambientale. Viene definita come un'ottica a immagini termografiche compatta con un sensore VOx da 384x288 pixel. È dotata di una frame rate (frequenza di aggiornamento dell'immagine) stabilizzato a 50Hz. Le fonti di calore vengono rilevate e visualizzate sullo schermo LCD con la possibilità di avere uno zoom digitale fino a 4x, in 5 differenti palette di colori. Il design è molto robusto ed è certificato IP66 per quanto riguarda la protezione da polvere/detriti/sporco e acqua. Per questo motivo è utilizzabile in ogni condizione climatica, anche le più avverse, senza inficiare minimamente le funzionalità della termocamera.

Specifiche tecniche:

- Frame rate: 50 Hz
- Tipo di design: monoculare
- Dimensioni: tascabile
- Risoluzione: 384x288 pixel
- Dimensione lente: 19mm
- Zoom: 1-2-4x
- Funzioni di recording: si
- Peso: 320gr
- Pitch: 17µm
- Campo di vista: 20x15°
- Regolazione diottrica
- Distanza di rilevazione corpi dimensione medio-piccola: fino a 697m
- Invulcro robusto
- Grado di protezione: IP66
- Filettatura aggancio treppiede: 1/4"
- Dimensioni: 60x60x160mm (BxLxH)
- 5 Palette di colori: Nero Caldo, Bianco Caldo, Rosso Caldo, Modalità Rainbow (multicolore) e Bird (riduce la luminosità)
- Durata batteria: fino a 5 ore (operatività continua)
- Uscita video: tramite cavo USB
- Luce LED integrata
- Porta Micro-USB per caricamento
- Batteria Li-Io integrata
- Detector ceramico per migliori prestazioni e durata batteria.



1218400000086
OWL ASSIOLUS 18 THERMAL CAMERA

€ 1.280,00

OWL ASSIOLUS 35 THERMAL CAMERA



La **ASSIOLUS 35** offre un'ottimale e dettagliata immagine anche a lunghissima distanza. Una visuale perfetta per gli abituali frequentatori di altane. La lente frontale è dotata di messa a fuoco manuale che permette di adattarsi in modo ottimale a tutte le situazioni. Le dimensioni ridotte la rendono molto versatile e maneggevole in ogni tipologia di territorio e condizione ambientale, anche grazie alla incredibile robustezza. Il sensore VOx ha una risoluzione da 384x288 pixel. È dotata di una frame rate (frequenza di aggiornamento dell'immagine) stabilizzato a 50Hz. Le fonti di calore vengono rilevate e visualizzate sullo schermo LCD con la possibilità di avere uno zoom digitale fino a 4x, in quattro differenti palette di colori. Su questo modello è stata installata una piattaforma Wi-Fi che si connette tramite apposita app al tablet o allo smartphone, così da poter vedere in tempo reale le immagini sul proprio dispositivo personale. In aggiunta è stata inserita la possibilità di registrare e salvare eventuali video/foto su una memoria interna, così da poterli scaricare sul proprio dispositivo in un secondo momento. Il design è molto robusto ed è certificato IP66 per quanto riguarda la protezione da polvere/detriti/sporco e acqua. Per questo motivo è utilizzabile in ogni condizione climatica, anche le più avverse, senza inficiare minimamente le funzionalità della termocamera.

Specifiche tecniche:

- Frame rate: 50 Hz
- Tipo di design: monocolare
- Dimensioni: tascabile
- Risoluzione: 384x288 pixels
- Dimensione lente: 35mm
- Zoom: 1-2-4x
- Funzioni di recording: si
- Peso: 420gr
- Pitch: 12µm
- Campo di vista: 11x8°
- Regolazione diottra
- LCD display a colori
- Risoluzione display: 1280x960 pixel LCOS
- Zoom ottico: 2.5x
- 5 Palette di colori: Nero Caldo, Bianco Caldo, Rosso Caldo, Modalità Rainbow (multicolore) e Bird (riduce la luminosità)
- Durata batteria: fino a 9 ore (operatività continua)
- Porta Micro-USB per caricamento
- Batteria Li-Io integrata
- Possibilità di salvare immagini e video internamente
- Video out: cavo USB
- Formato video PAL
- Involucro robusto
- Grado di protezione: IP66
- Filettatura aggancio treppiede: 1/4"
- Dimensioni: 70x70x180mm (BxLxH).



12184000000087
OWL ASSIOLUS 35 THERMAL CAMERA

€ 2.160,00

OWL ASSIOLUS 50 THERMAL CAMERA



La **ASSIOLUS 50** è dotata di un sensore con risoluzione 640x480 pixel ed di un display QVGA da 1280x960 pixel, in pratica il massimo della potenza in una termocamera molto compatta. Il potente sensore VOx combinato con il nuovissimo display LCOS in formato QVGA forniscono una nitidezza di immagine che lascia stupiti, la visione termografica viene portata ad un livello sensoriale superiore. La lente frontale è dotata di messa a fuoco manuale che permette di rilevare corpi medio/piccoli fino a 2590 metri di distanza in modo chiaro e preciso. Inoltre come nuova caratteristica, questa termocamera è dotata di un telemetro integrato metrico che può essere facilmente oscurato una volta rilevata la distanza. Le dimensioni ridotte la rendono molto versatile e maneggevole in ogni tipologia di territorio e condizione ambientale, anche grazie alla incredibile robustezza. Le fonti di calore vengono rilevate e visualizzate sullo schermo LCOS con la possibilità di avere uno zoom digitale fino a 4x, in differenti palette di colori. Su questo modello è stata installata una piattaforma Wi-Fi che si connette tramite apposita app al tablet o allo smartphone, così da poter vedere in tempo reale le immagini sul proprio dispositivo personale. In aggiunta è stata inserita la possibilità di registrare e salvare eventuali video/foto su una memoria interna, così da poterli scaricare sul proprio dispositivo in un secondo momento. Il design è molto robusto ed è certificato IP66 per quanto riguarda la protezione da polvere/detriti/sporco e acqua. Per questo motivo è utilizzabile in ogni condizione climatica, anche le più avverse, senza inficiare minimamente le funzionalità della termocamera.

Specifiche tecniche:

- Frame rate: 50 Hz
- Tipo di design: monocolare
- Dimensioni: tascabile
- Risoluzione: 640x512 pixels
- Dimensione lente: 50mm
- Zoom: 1-2-4x
- Funzioni di recording: si
- Peso: 500gr
- Pitch: 12µm
- Calibrazione / Shutter: automatico o manuale
- Risoluzione display: 1.024x768 OLED HD MICRO
- Zoom ottico: 2.5
- Messa a fuoco: manuale
- Campo di vista: 12x9°
- Memoria interna: si (foto + video)
- Wi-Fi: si.



12184000000088
OWL ASSIOLUS 50 THERMAL CAMERA

€ 3.090,00

OWL HULUX + HULUX-50 THERMAL CLIP-ON



HULUX



HULUX-50

La HULUX è progettata come accessorio per qualsiasi tipo di cannocchiale da giorno standard. NESSUN RIAZZERAMENTO è necessario solo CLAMP&SHOT.

I termici da puntamento a clip sono dispositivi ottici per immagini termiche veramente versatili che offrono maggiori opzioni e funzionalità rispetto al classico cannocchiale da puntamento. Sia che tu stia cercando di usarlo come un cannocchiale termico dedicato o agganciato davanti alla tua ottica diurna per una maggiore capacità di zoom delle immagini termiche, questi cannocchiali possono facilmente soddisfare le tue esigenze. La nostra clip si adatta a qualsiasi supporto per binario Picatinny in pochi secondi e non è necessario tarare nuovamente. Quindi, se sei nel regno della caccia, puoi passare facilmente al tuo metodo di mira preferito. Questi cannocchiali non hanno assolutamente bisogno di luce per funzionare, quindi puoi letteralmente trasformare qualsiasi cannocchiale da giorno in un cannocchiale per la visione notturna con un semplice attacco a leva di sgancio. Ora puoi vedere i tuoi obiettivi a qualsiasi ora del giorno o della notte, rendendolo un sistema di mira davvero robusto e affidabile.

ALTA QUALITÀ DELL'IMMAGINE

Il rilevatore termico Vox ad alte prestazioni e l'elaborazione avanzata delle immagini creano immagini brillanti e nitide.

MODALITÀ ULTRACLEAR

Modalità Ultraclear integrata per il maltempo come nebbia pesante e pioggia, sarà più sensibile e otterrà maggiori dettagli.

MICRO DISPLAY AMOLED

Il micro display AMOLED ad alto contrasto con risoluzione HD offre immagini nitide e colori vividi. Il display garantisce un'eccellente qualità dell'immagine e prestazioni impeccabili anche a temperature di congelamento.

NESSUN AZZERAMENTO RICHIESTO E MONTAGGIO RAPIDO

Con la speciale calibrazione della fotocamera, non è necessario azzerare nuovamente dopo il montaggio all'ottica da puntamento diurna. Clamp and Shoot, super semplice da usare.

DIMENSIONI COMPATTE E PESO LEGGERO

Le dimensioni compatte e il design leggero non influenzano in modo significativo l'equilibrio dell'arma.

PRECISIONE COME UN'OTTICA DA PUNTAMENTO

Il montaggio anteriore consente una posizione di tiro coerente e un'estrazione pupillare con un cannocchiale da puntamento diurno esistente. Il design originale e la tecnologia di precisione garantiscono la stabilità dei punti di interesse quando il clip on è in uso. Gli utenti non devono apportare alcuna correzione alla posizione del reticolo del cannocchiale da puntamento diurno durante il montaggio della HULUX.

TELECOMANDO SENZA FILI

Il telecomando senza fili può essere fissato vicino al grilletto o al calcio, il che consente di eseguire facilmente le operazioni di base.

SENSORE DI MOVIMENTO INTEGRATO E BUSSOLA DIGITALE

L'accelerometro integrato e la bussola digitale migliorano la precisione identificando con precisione sopra-elevazione e angoli. La serie Clip On può indicare la direzione e il grado di inclinazione laterale. Il telecomando wireless collegato tramite bluetooth può essere fissato vicino al grilletto o al calcio, il che consente di eseguire facilmente le operazioni di base.

Modello	HULUX	HULUX-50
Risoluzione	384x288	640x512
Dimensione Pixel, um	17um	12um
NETD, mk	≤40	< 40
Frame Rate, Hz	50	50
Lente Obiettivo, mm	42	50
Campo di vista	8.9°x6.7°	8.8°x7.0°
Ingrandimenti	Come Clip On:1x	Come Clip On: 1x
Regolazione Diottria	-5D~+5D	-5D a +5D
Display	1024x768 OLED	1024x768 OLED
Batterie	CR123x2	CR123x2
Massima durata batteria, ore	4	4
Peso (senza batterie), grammi	<420	< 570
Dimensioni, mm	154x61x58	174x74x68
Specifiche Anello di Montaggio	M52x0.75	M52x0.75
Intervallo di Rilevamento, m (Dimensioni Bersaglio:1.7m×0.5 m, P(n)=99%)	1540	2597

1218400000096
OWL HULUX Thermal ClipOn € 3.290,00

1218400000101
OWL HULUX-50 Thermal ClipOn € 4.300,00

TABELLA COMPARATIVA OWL



	ASSIOLUS 13	ASSIOLUS 18	ASSIOLUS 35	ASSIOLUS 50
FRAME RATE	50 Hz	50 Hz	50 Hz	50 Hz
RISOLUZIONE	256x192 pixels	384x288 pixels	384x288 pixels	640x512 pixels
DIMENSIONE LENTE	13 mm	19 mm	35 mm	50mm
ZOOM	1-2x	1-2-4x	1-2-4x	1-2-4x
FOTO E VIDEO	Si	Si	Si	Si
PESO	320gr	320gr	420gr	500gr
PITCH	17 micron	17 micron	12 micron	12 micron
NETD ,MK	≤ 40 mk	≤ 40 mk	≤ 40 mk	≤ 25 mk
CALIBRAZIONE / SHUTTER	automatico o manuale	automatico o manuale	automatico o manuale	automatico o manuale
RISOLUZIONE DISPLAY	720x540 pixel	720x540 pixel	1.280x960 pixel LCOS	1.024x768 pixel OLED HD MICRO
ZOOM OTTICO	1.2x	1.4x	3.5x	2.9x
MESSA A FUOCO	Si (foto+video)	Si (foto+video)	manuale	manuale
MEMORIA INTERNA	Si	Si	Si (foto e video)	Si (foto e video)
WI-FI	Si	Si	Si	Si
PREZZO	€ 890,00	€ 1.280,00	€ 2.160,00	€ 3.090,00

5 PALETTE COLORI



WHITE HOT

BLACK HOT

RED HOT

COLORI SFALSATI

BIRD

CONFRONTO GAMMA DI RILEVAMENTO CAMPI DI IMMAGINE TERMICO

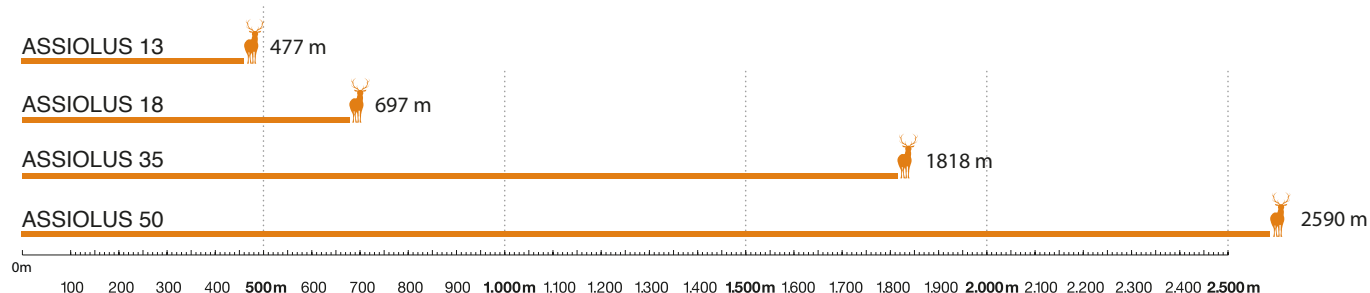

PARD TECH NIGHT VISION NV007V DIGITAL



Il Pard NV007V è un visore notturno da caccia per ottiche con la qualità dei prodotti militari ed il prezzo di un prodotto di ordinario consumo. Pesa circa 250 grammi, è molto leggero come visore notturno. Può essere montato direttamente sull'ottica oppure può essere utilizzato a mano.

Permette di convertire in modo rapido e semplice una normale ottica da puntamento in un visore notturno.

In questo modo sarà possibile usare le ottiche diurne anche di notte, mantenendo le medesime caratteristiche di ingrandimenti e di regolazioni delle normali ottiche da caccia o da tiro.

Si aggancia semplicemente nell'oculare dell'ottica convertendola in un visore notturno in pochi passi.

È possibile anche registrare nella micro SD card interna i video con risoluzione 1920x1080 FHD color (sia day-time che night-time).

CARATTERISTICHE

- Range infrarosso: 200m
- Risoluzione video: 1920*1080
- Risoluzione oculare: 800*600
- Risoluzione fotografica: 2608*1944
- Ingrandimenti: 4X-28X
- Range di focusing: 3cm all'infinito
- Dimensioni: 106*97*41mm
- Potenza infrarosso: 5W
- Lunghezza d'onda infrarosso: 850nm
- Peso: 250gr
- Memoria: TF card
- Luce: integrata
- WIFI: supportato
- WIFI per connessione a Smartphone
- USB: supportato
- Registrazione video e foto: supportato



12182000000065
PARD TECH NIGHT VISION NV007V DIGITAL
850nm

€ 389,00

PARD TECH NIGHT VISION NV008 + NV008LRF DIGITAL



Il Pard tech NV008 è un visore notturno professionale, che non necessita di essere montato o supportato da un'ottica diurna. Intelligente, compatto e ultra-leggero con un design ergonomico. Garantito per essere un prodotto con protezione IPX7 all'acqua, assicura ottime prestazioni anche in caso di elevata umidità.

Visione certificata a lunga distanza, ben oltre i 200 metri. Telemetro integrato, facile da usare e da maneggiare.

Picatinny integrata permette di aggiungere o montare un illuminatore.

CARATTERISTICHE

- Ingrandimenti: 6.5x-12x
- Angolo di vista - orizzontale: 40°
- Zoom digitale continuo: 1x/2x
- Frame rate: 30fps
- Risoluzione foto: 2592*1944
- Risoluzione video: 1920*1080
- Risoluzione oculare: 800*600
- Metodo di trasmissione: WiFi
- Range di focusing: 3 m to Infinity
- Exit Pupil: 8mm
- Eye relief: 35mm
- Regolazione diottria: +5 to -5 dpt
- Potenza IR: 5W
- Tipologia di memoria: TF Card (non inclusa)
- Video output: .AVI
- Batteria: 3.7V, 18650 batteria litio ricaricabile
- Temperatura operativa: -25 a 50 °C
- Dimensioni: 162*54*69mm
- Peso: 450gr

Disponibile anche nella versione dotata di laser range finder LRF integrato

12182000000050
PARD TECH NIGHT VISION NV008 DIGITAL

SCONTATO € 779,00
€ 679,50

12182000000060
PARD TECH NIGHT VISION NV008LRF DIGITAL

€ 1.088,00

PARD NV007S



**Range di visione incrementato
Oltre 400 mt**

Risoluzione migliorata

Layout e design migliorati

**Nuovo adattatore di montaggio per
cannocchiali (diverso da NV007A)**

Resistente all'acqua IP67

Il dispositivo PARD NV007S è un clip-on per la visione notturna da montare sull'oculare del cannocchiale. È l'ultima evoluzione sviluppata dopo il grande successo del PARD NV007A. Questo visore notturno è un monocolo che può essere utilizzato a mano per osservazione, oppure può essere montato sul cannocchiale per renderlo un 'dispositivo notturno'. Dotato di un emettitore IR regolabile integrato, disponibile con lunghezze d'onda da 850nm e 940nm, questo visore notturno può essere utilizzato anche in condizioni di completa e totale oscurità. Il nuovo sensore full HD consente una visione notturna più definita e più nitida. Grazie al suo principio operativo, il dispositivo garantisce una precisione molto alta in quanto l'asse ottico non viene in alcun modo modificato. Design ancora più compatto, software migliorato, menù molto chiaro ed intuitivo e pulsanti a basso impatto rumoroso, offrono il massimo del comfort operativo e fanno del PARD NV007S un ausilio ideale per la caccia.

SPECIFICHE

Dimensioni	102*75*118mm
Tipo di memoria	TF Card
Batteria	18650 Li-ion
Dimensioni dell'adattatore	45/48mm
Risoluzione oculare	1024*768
Peso	265g
Lunghezza d'onda IR	940nm
Durata batteria	>8h
Messa a fuoco	3cm-∞
Distanza oculare	35mm
Zoom	4x-14x
Potenza IR	5W
Volt	3.7V
Tipo trasmissione	WiFi
Schermo	Sony OLED
Risoluzione foto	2592*1944
Distanza rilevamento IR	250m
Formato video	AVI
Risoluzione video	1920*1080 and 30fps

1218200000059 PARD NV007S ADD-ON NIGHT VISION SCOPE 940nm

€ 580,00

NIGHT VISION NV019 DIGITAL



Il Pard NV019 è un ottimo visore notturno digitale monoculare da osservazione per chi cerca la grande qualità con prezzo imbattibile. Leader nel mondo per la qualità dei prodotti di livello militare al prezzo dei beni di consumo ordinari.

Monocolo ad infrarossi che puoi usare sia di giorno che di notte. Con il Wi-Fi integrato puoi trasmettere le immagini che vedi in live streaming con il tuo telefono. Dotato di zoom 3x e 6x puoi vedere immagine di notte nitide fino a 200 mt. La batteria ha una durata fino a 8 ore e il sistema di archiviazione immagini è tramite Micro SD card (non inclusa).

CARATTERISTICHE

- Risoluzione video: 1920x1080 px
- Risoluzione dell'oculare: 800x400 px
- Risoluzione foto: 2608x1944 px
- Ingrandimento: 1-6x (1-3x zoom digitale)
- Frame rate: 30 fps
- Campo di messa a fuoco: 3 cm
- Potenza a infrarossi: 850 nM
- Distanza massima IR: 200 m
- Metodo di archiviazione: Micro SD card
- Output: micro USB, HDMI
- Temperatura operativa: -20°C | +55°C
- Durata operativa batteria: Fino a 8 ore
- Dimensione: 202x89x63 mm
- Peso: 371 gr
- Connessione Wi-Fi per smartphone.

12182000000052

PARD TECH NIGHT VISION NV019 DIGITAL

€ 389,00

I NOSTRI PRODOTTI PROVENGONO PRINCIPALMENTE DA MERCATI ESTERI (USA,...) E PER QUESTO MOTIVO SONO SOGGETTI A DIVERSE VARIAZIONI DI PREZZO DURANTE L'ANNO, DOVUTE AL CAMBIO DELLA VALUTA. IN FASE DI ORDINAZIONE,

CONTROLLARE SEMPRE IL NOSTRO SITO PER AVERE LE ULTIME QUOTAZIONI AGGIORNATE E CORRETTE. WWW.ARMERIAREGINA.IT

NOTA



THERMAL SA35 DIGITAL RIFLESCOPE



Riflescopio digitale termico della Pard Tech, serie SA e modello 35. È un ottica termica da carabina dal peso ultra leggero, solo 400 grammi, e con una tecnologia ultra avanzata.

Dotato di lente frontale da 35mm e con certificazione IP67, è molto resistente agli agenti atmosferici ed anche in condizioni proibitive. La tecnologia shutterless combinata con la scocca in metallo fanno di questa termica da puntamento un vero e proprio portento di tecnologia e robustezza, provata sul campo.

CARATTERISTICHE

- Sensore: 384x288pixel, 17µm, 50Hz
- Ingrandimenti: 3.2-12.8x
- Campo di vista(HxV): 10.7*8.0
- Lente obbiettivo: 35mm/f1.0
- LCD Display: 1024x768
- Risoluzione oculare: 1024x768
- Exit pupil: 8mm
- Eye relief: 35mm
- Regolazione diottra: ± 5
- Messa a fuoco: Manuale
- Range messa a fuoco: 5 m a Infinito
- Tipologia di reticolo: 5-Pattern opzionali
- Palette immagini: White Hot / Black Hot/ red hot / Iron red / Sky
- Range rilevazione umana: 1500 m
- Range rilevazione veicolo: 3000 m
- E-compass: Si
- 3D Gyroscope: Si
- Batteria: Li-ion 18650 3.7V Ricaricabile
- Scocca: 7075 Alluminio
- Dimensioni (mm): 162*51*65.5
- Peso (senza batteria): 400g

12184000000079

PARD TECH THERMAL SA35 DIGITAL RIFLESCOPE

~~€ 2.750,00~~

€ 2.475,00

REOLINK GO PLUS 4MP 2K SUPER HD

4G LITE



Dotata di tecnologia 4G LTE, può portare la sicurezza dove vuoi e senza cavo! Nessun WiFi? Nessuna allaccio di energia elettrica? La Reolink Go Plus lavora sempre in ogni luogo ed in ogni momento!

La Reolink Go Plus è una fototrappola senza cavo ed HD, ottima per il monitoraggio e per la sicurezza, opera con le reti 4G-LTE e con il 3G. Un sistema di monitoraggio video senza bisogno di cavi o allacciamenti elettrici, quando in zona non sono presenti accessi alla rete Wifi.

Portatile e resistente all'acqua! La Reolink Go Plus può essere installata in ogni luogo, interno o esterno. Nella vostra casa vacanze, nel vostro bosco, nella vostra campagna, in ogni luogo dove è necessario monitorare il passaggio di animali o umani.

100% Wire-Free -> libera da ogni tipo di cavo o cablaggio, lavora in modo indipendente

Portatile ed installabile in ogni luogo -> la si può usare sulla barca, sulla seconda casa, in giardini, per monitorare un bosco, per guardare la natura selvaggia, oppure durante un viaggio.

Rete Mobile 4G -> basta sulla tecnologia della rete mobile 4G LTE; la migliore opzione quando il WiFi non è disponibile.

Batteria Ricaricabile -> batteria ricaricabile di lunga durata; risparmi e rispetti l'ambiente.

Alimentazione con Pannello Solare (Optional da acquistare a parte) -> per avere una alimentazione non-stop, è possibile collegarla al pannello solare Reolink.

Visione Notturna sotto Cielo Stellato -> cattura anche i più piccoli dettagli in condizioni di luce molto bassa; fino a 10 metri. 6IR LEDS

4MP 2K SUPER HD -> risoluzione reale da 4-megapixel (2K) in super HD che fornisce immagini/video molto nitidi e chiari. Anche nei minimi dettagli.

Campo di Vista Ampio 110° -> fornisce un campo di vista molto ampio per coprire un'area vasta senza coni d'ombra.

Certificata Resistente all'Acqua IP65 -> la Reolink Go non teme la pioggia o le condizioni estreme, resiste sia al freddo intenso che al caldo.

Sensore di Movimento PIR -> il sensore intelligente PIR riesce a rilevare il minimo movimento segnalandolo con un messaggio di alert.

Alert Intelligente -> si può attivare la notifica in tempo reale sulla app, oppure via email, o addirittura sonora (tramite sirena personalizzabile).

Audio a Due-Canali -> è dotata di microfono e speaker per ascoltare e parlare in modo interattivo.

Visione in tempo reale in ogni momento ed in ogni luogo -> attraverso la app gratuita o mediante il PC.

Registrazione Rilevazione di Movimento (Opzionale) -> inserendo la micro SD card è possibile registrare tutti gli eventi di movimento; per poi riguardarli sulla app o sul PC. SD Card fino a 128GB.

24311000000059 € 229,90
REOLINK GO Fototrappola 1080P - 64GB

24311000000060 € 289,90
REOLINK GO PLUS Fototrappola 2K 4MP Super HD

REOLINK SOLAR PANEL



Connetti la tua fototrappola Reolink a questo pannello solare con cavo di connessione da 4m (incluso) in modo da avere una alimentazione non-stop.

Progettato per i modelli: Argus3, Argus 3 Pro, Reolink Go, Reolink Go Plus, Reolink Go PT, Argus 2, Argus Eco, Argus 2E, Argus Pro, Argus PT.

Incluso nella scatola: un pannello solare, un cavo di connessione fino a 4m, altri accessori per l'installazione.

24311015000018 € 34,90
REOLINK SOLAR PANEL

REOLINK KEEN RANGER PT + PANNELLO SOLARE



KEEN è supportata da Reolink e si dedica alla produzione di una serie di telecamere da traccia 4G in live stream per gli appassionati di attività all'aperto.

Questa telecamera è ottima per monitorare gli animali nei pascoli e la fauna selvatica nei boschi. Inoltre, la richiesta di funzioni aggiornate, come i LED IR invisibili e il design mimetico, è in aumento. Su questa base, Reolink ha deciso di sviluppare telecamere da traccia professionali grazie ai suoi anni di esperienza e innovazione.

KEEN Ranger PT è una telecamera da traccia che racchiude un'infinità di funzioni ed è accessibile a tutti. Si è dimostrata una scelta ideale per i cacciatori e gli osservatori della fauna selvatica proprio grazie a queste caratteristiche.

Non si perde mai il momento in cui un animale incrocia la tua telecamera! Riceverai notifiche push istantanee sul tuo cellulare o avvisi via e-mail con le istantanee della scena. Si può visualizzare il feed live tramite l'App Reolink in qualsiasi momento ed ovunque. Senza recarsi sul posto e lasciare il profumo, si può rimanere a casa e sapere cosa sta succedendo in natura in risoluzione 2K (2560x1440 pixel).

Inoltre, ora si può personalizzare la mappa sull'app aggiungendo dei marcatori nei punti in cui appare un cervo e si è installato la telecamera da traccia o messo una mangiatoia, in modo da sapere sempre dove ritrovarli.

CARATTERISTICHE:

LED IR NON LUMINOSI (940NM) -> Emettono luci invisibili che aiutano la telecamera a catturare gli animali nell'oscurità senza stordirli o spaventarli.

VELOCITÀ DI ATTIVAZIONE RAPIDA DI 0,5S -> La telecamera inizia a registrare il più presto possibile per aiutarti ad osservare meglio gli animali sfuggenti o che corrono velocemente dai video.

ALIMENTAZIONE A BATTERIA/PANNELLO SOLARE -> Funziona senza interruzioni perché è alimentata da una batteria di lunga durata da 6000mAh e da un pannello solare (incluso). Non è più necessario ricaricare ripetutamente!

RILEVAMENTO DI PERSONE + AUDIO BIDIREZIONALE -> Saprai immediatamente se qualcuno viene ripreso dalla telecamera. È anche possibile ascoltare e rispondere in tempo reale.

RILEVAMENTO INTELLIGENTE DEGLI ANIMALI (VERSIONE BETA)

-> Riceverai una notifica istantanea ogni volta che viene rilevato un animale. Ora è possibile osservare immediatamente quelle misteriose creature non appena appaiono.

SCHEDA SD & ARCHIVIAZIONE CLOUD -> Doppia protezione per i tuoi dati.

RESISTENTE ALLE INTEMPERIE -> Rimane solida, con la pioggia o con il sole.

VIDEO IN TIME-LAPSE -> Si può creare video magici da soli.

FUNZIONALITÀ 4G

KEEN Ranger PT è una telecamera da traccia 100% senza fili che funziona su rete cellulare 4G LTE. Non ci si deve più preoccupare di segnale WiFi o prese di corrente. È progettata per catturare video e immagini di animali e trasmettere i dati ai tuoi dispositivi anche da lontano. Infatti, la KEEN Ranger PT necessita di una scheda Nano SIM e di un piano dati cellulare prima dell'uso.

SPECIFICHE TECNICHE:

Video & Audio

- Tipo Sensore: Sensore 1/3" CMOS
- Risoluzione Video: 2K 4MP alta definizione (2560 x 1440 @15FPS)
- Formato Video: H.265
- Lente: f= 2.8mm fixed, F=1.6
- Campo visivo: Orizzontale: 95°, verticale: 57°, diagonale: 115°
- Visione notturna a infrarossi: 12PCS 940nm senza luce IR LEDS
- Campo di visione notturna: Fino a 10 metri (33ft)
- Zoom Digitale: 16x zoom digitale
- Audio: Comunicazione bidirezionale in tempo reale

Rilevamento PIR & Avvisi

- Rilevamento intelligente: rilevamento di animali/persone; rilevamento PIR
- Distanza di Rilevamento PIR: regolabile fino a 10 m (33 ft)
- Angolo di Rilevamento PIR: 120° orizzontale
- Avvisi Audio: avvisi verbali personalizzabili
- Registrazione: registrazione attivata dal movimento
- Altri Avvisi: E-mail di avvisi e notifiche push istantanee 3G/4G
- Bande di Frequenza
LTE FDD: B1/B3/B7/B8/B20
WCDMA: B1/B8

2431100000067

REOLINK KEEN RANGER PT + PANNELLO SOLARE

~~€ 448,00~~
€ 389,98

ARMERIA
REGINA



WWW.ARMERIAREGINA.IT



AMPIO MAGAZZINO DI ARMI

IN PRONTA CONSEGNA

**SCEGLI LA TUA ARMA
E CI PENSIAMO NOI A CONSEGNA
PRESSO LA TUA ARMERIA DI FIDUCIA**

**RICHIEDI INFORMAZIONI
O PRENOTA IL TUO PRODOTTO
SCRIVI A info@armeriaregina.it**

VECTOROPTICS 34MM CONTINENTAL 5-30X56 VCT FFP RIFLESCOPE

SPECIFICHE

- Ingrandimenti: 5-30x
- Diametro lente obbiettivo: 56mm
- Diametro lente oculare: 42mm / 1.7 inch
- Exit Pupil: 8-1.8mm
- Campo di vista: 24.5-4.1 feet @100 yards
- Eye Relief: 100mm / 4.0 inch
- Lunghezza: 392mm / 15.4 inch
- Peso: 810g / 28.6 ounce
- Diametro tubo: 34mm Monotube
- Valore click: 1/10 MIL
- Elevation Range: 26MIL
- Windage Range: 16MIL
- Side Focus: 10 Yds all'infinito
- Reticolo: Etched glass VCT-34FFP
- Illuminazione: 6 gear red
- Tipo batteria: CR2032
- Alluminio di alta qualità 6061 T6 aircraft grade



11171000001320

VectorOptics 34mm Continental 5-30x56 VCT FFP Rifle scope

€ 894,90

VECTOROPTICS TAURUS 5-30X56FFP RIFLESCOPE

SPECIFICHE

- Ingrandimenti: 5-30x
- Diametro lente obbiettivo: 56mm
- Diametro lente oculare: 36mm
- Exit Pupil: 11.0-1.8mm
- Lunghezza: 398mm / 15.6 inch
- Peso: 813g / 28.70Z
- Eye Relief: 100mm / 4.0 inch
- Campo di vista: 20.43-3.51 feet@100yds
- Reticolo: Etched glass MPX1
- Diametro Tubo: 30mm
- Elevation Range: ≥12MIL (40MOA)
- Windage Range: ≥12MIL (40MOA)
- Valore click: 1/10 MIL, 1cm, 0.1 MRAD
- Regolazione parallasse: 20 yds all'infinito
- Illuminazione: 6 livelli red
- Tipo batteria: CR2032
- Alluminio di alta qualità 6061 T6 aircraft grade



11171000001321

VectorOptics Taurus 5-30x56FFP Rifle scope

€ 452,90

VECTOROPTICS CONTINENTAL 5-30X56 SFP TACTICAL LOCK RIFLESCOPE

SPECIFICHE

- Ingrandimenti: 5-30x
- Diametro lente obbiettivo: 56mm
- Diametro lente oculare: 42mm / 1.7 inch
- Exit Pupil: 9.5-1.9mm
- Campo di vista: 24.9-4.2 Feet@ 100 yards
- Eye Relief: 100mm / 4.0 inch
- Lunghezza: 400mm / 15.7 inch
- Peso: 725g / 25.6 ounce
- Diametro tubo: 30mm Monotube
- Valore click: 1/10 MIL
- Elevation Range: >16.5MIL
- Windage Range: >17.5MIL
- Side Focus: 15 Yds all'infinito
- Reticolo: Etched glass VCT-20
- Illuminazione: 6 gear
- Tipo batteria: CR2032
- Alluminio di alta qualità 6061 T6 aircraft grade



11171000001322

VectorOptics Continental 5-30x56 SFP Tactical Lock Rifle scope

€ 657,00

VECTOROPTICS PARAGON 5-25X56 SFP GEN II RIFLESCOPE

SPECIFICHE

- Ingrandimenti: 5-25x
- Diametro lente obbiettivo: 56mm
- Diametro lente oculare: 39mm
- Exit Pupil: 8.0-2.2mm
- Lunghezza: 365mm / 14.4"
- Peso: 670g / 23.6oz
- Eye Relief: Constant 4" / 100mm
- Campo di vista: 22.5-4.5 feet@100Yards
- Reticolo: VPA-2 etched glass
- Diametro tubo: 30mm monotube
- Elevation Range: 18.5MIL
- Windage Range: 18.5MIL
- Valore click: 1/10MIL, 1cm, 0.1 MRAD
- Regolazione parallasse: 15yds all'infinito
- Illuminazione: 6 gear red
- Tipo batteria: CR2032
- Alluminio di alta qualità 6061 T6 aircraft grade



11171000001317

VectorOptics Paragon 5-25x56 SFP Gen II Rifle scope

€ 483,00

VECTOROPTICS SENTINEL 6-24X50 SFP E-SF RIFLESCOPE

SPECIFICHE

- Ingrandimenti: 6-24x
- Diametro lente obbiettivo: 50mm
- Diametro lente oculare: 44mm (1.7 inch)
- Exit Pupil: 2.1-8.3 mm
- Lunghezza: 385mm (15.1")
- Peso: 755g (26.6 ounce)
- Eye Relief: 80-100mm (3.1-3.9 Inch)
- Campo di vista: 0.49-3.9° a 100yds
- Reticolo: MP
- Elevation Range: 50 MOA
- Windage Range: 50 MOA
- Diametro tubo: 30mm monotube
- Lega di alluminio di alta qualità



11171000001316

VectorOptics Sentinel 6-24x50 SFP E-SF
RifleScope

€ 262,50

**PER TROVARE L'INTERA LINEA DI PRODOTTI
VECTOR OPTICS (OTTICHE, PUNTI ROSSI, BIPIEDI,
ANELLI E ACCESSORI) CONSULTARE IL SITO
www.armeriaregina.it**

CARBON FIBER 6-9" SWIVEL SPRING BIPOD



ortatile, versatile e stabile; ottime caratteristiche per il tiro! Altezza da 155mm (6") a 230mm (9"). Gambe fabbricate in fibra di carbonio, peso leggero. Montaggio su 'Swivel Stud Clamp' con adattatore Picatinny, piedini in gomma, struttura in lega di alluminio, finiture 'Black Matte'.

SPECIFICHE

- Angolo di espansione: 45°
- Peso (netto): 375g
- Livelli altezza delle gambe : 6

0304600000095

Carbon Fiber 6-9" Swivel Spring Bipod

~~€ 105,00~~
€ 94,50

ROKSTAD SWIVELS BIPOD 15-26"



Completamente in metallo, da 15" (38,50cm) a 26" (66,50cm), Stile di attacco 'Swivels', con adattatore da 21mm Weaver Rail, Connessione porta-cinghia, 11 Livelli.

SPECIFICHE

- Peso (netto): 560g
- Montaggio su porta-cinghia oppure su slitta Picatinny mediante adattatore
- Piedini di gomma anti-scivolamento
- Alluminio di alta qualità in finitura 'matte black'

0304600000097

Rokstad Swivels Bipod 15-26"

~~€ 129,00~~
€ 108,00

VECTOROPTICS RATCHET 1X23X34 RED DOT SIGHT



Luminoso e compatto, sgancio rapido su base da 21mm, quattro tipi di reticoli differenti, stile Tattico.

SPECIFICHE

- Dimensione lenti: 23x34mm
- Exit Pupil: 22-23mm
- Lunghezza totale: 82mm
- Larghezza (senza base montaggio): 30mm
- Altezza: 48mm
- Peso (netto): 140g
- Livelli luminosità: 5
- Parallasse: 1 MOA a 80 yards
- Elevation Range: 60 MOA
- Windage Range: 60 MOA
- Switch frontale per reticolo rosso e posterior per reticolo verde
- Regolazione con 1 M.O.A windage ed elevation
- Tipo batteria: 3 pezzi di LR754

1117600000070

VectorOptics Ratchet 1x23x34 Red Dot Sight

€ 77,50

INDICE ANALITICO

Accurate Mag	182	Heavy Sand Sabbia Cromite	156	PMA Tool	192
Accu-Tac	137	Hoppe's	236	Portaotturatore	185
AIM Field Sports	272	Hornady	217	Queen Reloading	130
AMP Annealing Made Perfect	143	Hottenstein	195	RCBS	200
Area 419	149	Inneschi CCI	189	Real Avid	176
Atlas Bipod	264	Inneschi Federal	189	Redding Reloading Equipment	106
Atlasworxs	258	Iosso	205	Reolink	281
Audere	266	Ivey Shooting Mount	191	Reximex	273
Axis Precision Worx	152	Jewell Triggers	174	Riserva	249
A-Zoom	215	K&M Precision Shooting	98	Rusan	257
Balistae Solution	250	Kelbly's	2	Sako	237
Bart's	195	Kestrel	163	Satern Funnel	147
Berger	79	L.E. Wilson	90	SEB Rest	186
BIB	195	L.E.M.	214	Shothunt	248
Bipiedi Sumo	239	LabRadar	160	Sidhe Scatti	175
Bix'N Andy	171	Lapua	238	Sierra	235
Bore Tech	66	LEE Precision	221	SKB Orange Gun Case	229
BTA Bulldog Tactical Accessory	247	LMBR Chrono	166	Tappetino Regina	189
Caldwell	225	Lyman	210	Target Vision	162
Cauterucio	196	Magneto Speed	157	TCP Target Custom Parts	213
Competition Electronics	198	March Scopes	33	Tier One	239
Contessa	260	McMillan Stock	269	Turban Press	146
Dewey Rods	236	MCR Montour	170	Valigie Carabina Kelbly Regina	249
Edgebag	154	Modulo d'ordine	288	Vector Optics	284
European Bullets	190	MSP Mounting Solution Plus	147	VFG	228
Fix It Sticks	194	MTM Case Gard	243	Walker's	179
Flip Target	204	Murom	262	Wheeler Engineering	222
Forster	201	Norma	216	Whidden Gunworks	168
Fox Bullets	270	Nosler	231	XLR Stock	268
Frankford Arsenal	206	Ohaus	246	Xtreme Ballistics	160
Harrell's Precision	183	OWL Vision	274	Zaino Caccia RuckSack	249
Harris Bipod	240	Pard Tech	278	Zeta Calci	269
Hasler	197	Peltor	230		
Hawkeye	167	Peterson	263		

INFORMATIVA SULLA PRIVACY

Informativa ai sensi dell'art.13 del D.Lgs. 196/2003 (Codice in materia di protezione dei dati personali)

Ai sensi e per gli effetti di quanto disposto dal D.Lgs del 30 giugno 2003, n.196 Codice in materia di protezione dei dati personali (di seguito il "Codice"), Vi informiamo che i Vostrî dati personali, forniti e/o acquisiti successivamente, verranno trattati da Armeria Regina, in Italia e all'estero, attraverso strumenti elettronici e manuali nel rispetto del Codice e della normativa vigente in materia di privacy.

Finalità del trattamento

I dati raccolti vengono trattati per le seguenti finalità:
 a. procedere alla registrazione dell'utente per permettere l'accesso all'area riservata e ai vantaggi previsti;
 b. concludere contratti di compravendita e realizzarne la prestazione;
 c. effettuare gli adempimenti necessari a dare esecuzione al rapporto contrattuale posto in essere;
 d. inviare informazioni commerciali, materiale pubblicitario, informativo e promozionale, con ogni mezzo (e-mail, sms, ecc);
 e. effettuare, anche mediante contatto telefonico, ricerche di mercato, analisi economiche e statistiche al fine di verificare il corretto funzionamento dei servizi e il gradimento degli stessi;
 f. elaborare informazioni personalizzate circa l'abitudine di consumo e l'orientamento degli interessati;
 Il conferimento dei dati è obbligatorio per la conclusione del contratto d'acquisto, facoltativo negli altri casi. Il mancato conferimento dei dati comporterà l'impossibilità di poter eseguire l'ordine effettuato.

Conservazione dei dati

Tutti i dati acquisiti non potranno essere utilizzati per altre finalità oltre a quelle suindicate e verranno conservati per il periodo necessario alla realizzazione delle medesime. Trascorso tale termine, i dati verranno cancellati o trasformati in forma anonima. Per i dati di dettaglio su acquisti e servizi, i tempi di conservazione non saranno superiori a quelli stabiliti dalla normativa vigente.

Diritti dell'interessato

Resta salva la Vostra facoltà di esercitare in ogni momento i diritti di cui all'art.7 (Diritto di accesso ai dati personali e altri diritti) del Codice, in particolare: il diritto di accedere ai propri dati personali, chiederne la rettifica, l'aggiornamento se incompleti, erronei o raccolti in violazione della normativa vigente, nonché di opporsi al loro trattamento per motivi legittimi, tramite l'area personale di utenti registrati. Per la cancellazione dei propri dati sarà necessario inviare una comunicazione scritta a Armeria Regina via fax, email o raccomandata.

Titolare del trattamento

Titolare del trattamento è Armeria Regina di Salvador Francesco & C. s.n.c., con sede a Conegliano - Via Manin 49 - 31015 - TV - Italy.

CONDIZIONI DI VENDITA

1. DEFINIZIONE E OGGETTO DEL CONTRATTO

1.1 - Il presente "contratto" è un contratto a distanza ai sensi dell'art. 50 e ss. Del D.Lgs. 6 settembre 2005, n. 206 ("Codice del Consumo"). Il Contratto ha per oggetto la vendita di beni mobili tra Armeria Regina di Salvador Francesco & C. s.n.c., con sede legale in Conegliano (TV) - Via Manin 49 - 31015, P.I. e C.F. 00604170266, Reg. Impr. TV 9704, numero R.E.A. TV-129680 ("Armeria Regina") e il consumatore (il "Cliente"). Il Contratto è concluso direttamente attraverso l'accettazione da parte di Armeria Regina di una proposta di acquisto emessa da parte del Cliente per via telefonica, tramite internet, nel sito web www.armeriaregina.it (il "Sito") e/o attraverso altri sistemi di vendita a distanza di Armeria Regina, sulla base delle modalità descritte al successivo articolo 3.

1.2 - Le presenti condizioni generali di vendita ("Condizioni Generali") e, in particolare, le informazioni di cui all'art. 52 del Codice del Consumo, così come fornite da Armeria Regina, ripetute al telefono al Cliente e riportate nel Sito, rimarranno valide ed efficaci finché non saranno modificate e/o integrate da Armeria Regina. Eventuali modifiche e/o integrazioni alle Condizioni Generali saranno efficaci con decorrenza dalla data in cui saranno comunicate al pubblico e si applicheranno alle vendite effettuate a decorrere da detta data. L'ultima versione aggiornata delle Condizioni Generali è quella reperibile sul Sito.

2. PREZZI

2.1 - I prezzi di vendita dei prodotti illustrati sul Sito e/o attraverso eventuali altri sistemi di vendita a distanza di Armeria Regina sono comprensivi di I.V.A. e di ogni altra imposta.

Le spese di consegna sono indicate sul Sito e/o attraverso eventuali altri sistemi di vendita a distanza di Armeria Regina e, nel caso di ordine telefonico, riprivate al Cliente dall'operatore Armeria Regina.

3. MODALITÀ DI ACQUISTO E DI PAGAMENTO

3.1 - Il Contratto per via telefonica si perfeziona mediante la comunicazione al Cliente (che abbia contattato telefonicamente Armeria Regina e formulato, in tale occasione, una proposta d'acquisto fornendo altresì all'operatore i dati necessari per la procedura di registrazione del proprio nominativo, dell'ordine di acquisto e della modalità di pagamento scelta) che la proposta è accettata.

3.2 - In caso di proposte d'acquisto inviate tramite il Sito il Cliente riceverà da Armeria Regina una e-mail riepilogativa, con cui sarà informato che la propria proposta d'acquisto è in fase di elaborazione e si intenderà accettata, salvo contraria comunicazione e-mail o telefonica trasmessa da Armeria Regina entro il termine di 3 (tre) giorni feriali dal ricevimento della e-mail riepilogativa. Decorso tale termine, il Contratto a mezzo internet è da intendersi perfezionato.

3.3 - Al Cliente sarà consentito scegliere una delle seguenti modalità di pagamento:

3.3.1 in contrassegno per contanti, da effettuarsi al corriere che consegna il prodotto/;

3.3.2 tramite bonifico bancario anticipato, effettuato dal Cliente al momento dell'ordinazione inviando a Armeria Regina copia dell'avvenuto bonifico via fax allo 0438 455882 oppure via email a ordini@armeriaregina.it, che contenga numero C.R.O., data valuta beneficiario, generalità dell'ordinante e causale del bonifico. Tale bonifico verrà ritenuto valido solo quando verrà effettivamente riscontrato l'accredito della somma versata sul conto corrente intestato a Armeria Regina, di seguito le coordinate:

Armeria Regina è un marchio della società:
 Armeria Regina di Salvador Francesco & C. s.n.c.

Coordinate Bancarie per Bonifici Anticipati:
 Beneficiario: Armeria Regina di Salvador Francesco & C. s.n.c.
 Banca: CREDITO EMILIANO - CREDEM
 Agenzia: CONEGLIANO
 ABI 3032-0
 CAB 61620
 C/C 010/0000028-8
 Tel 0438 60871
 Fax 0438 455882

Cin-x Codice internazionale IT97X030 3261 6200 1000 0000 028
 Swift code: BACRIT21211

3.3.3 tramite carta di credito: il pagamento effettuato tramite CARTA DI CREDITO, non viene automaticamente

incassato al termine della transazione, ma successivamente alla verifica, da parte di Armeria Regina della disponibilità ad evadere l'intero ordine. Le transazioni avvengono direttamente sui server e il passaggio dei dati avviene tramite crittografia SSL3 a 128 Bit. Eventuali modifiche dell'ordine o cancellazioni dello stesso, con la conseguente modifica e/o cancellazione del pagamento tramite carta di credito, possono essere accettate da Armeria Regina entro 3 ore dall'avvenuto ordine oppure prima che l'ordine sia stato evaso con dicitura "EVASO" nel campo che indica lo stato dell'ordine all'interno dell'area riservata accessibile solo agli utenti registrati sul sito www.armeriaregina.it.

La comunicazione scritta del cliente dovrà avvenire mediante e-mail o fax.

3.3.4 pagamento in contanti presso la sede di Armeria Regina in via Manin 49, Conegliano (TV), Italy selezionando la voce "RITIRO IN SEDE". Questa modalità di pagamento annulla l'ordine nel caso in cui non venga ritirato e/o pagato entro 7 gg dalla data dell'ordine.

4. CONSEGNA DEI PRODOTTI - TEMPISTICA - RECLAMI

4.1 - I costi di spedizione sono calcolati automaticamente in base al peso/volume e numero di colli da un sistema di calcolo automatizzato che fornirà il preventivo di spesa al termine dell'ordine prima dell'invio dello stesso a Armeria Regina. Tale calcolo della somma non è del tutto vincolante in quanto possono subentrare altri fattori come ad esempio costo aggiuntivo per raggiungere località disagiate, per consegna ai piani, per consegna a grandi centri di distribuzione, per consegna su appuntamento o per errori di calcolo del sistema informatizzato. L'invio automatico della conferma d'ordine non è di fatto una conferma dell'effettivo costo della spedizione.

4.2 - Armeria Regina consegna i prodotti all'indirizzo indicato dal Cliente entro il tempo massimo di 30 (trenta) giorni dalla conclusione del Contratto.

4.3 - I tempi di consegna indicati al momento della selezione del costo della spedizione (anche spedizione espressa ed espressa garantita) sono da considerarsi indicativi e non vincolanti contrattualmente in quanto possono subentrare fattori imprevedibili al momento della stipulazione del contratto con il cliente e/o al momento della stipulazione del contratto con gli spedizionieri convenzionati.

4.4 - Qualsiasi reclamo potrà essere inoltrato al seguente indirizzo: Armeria Regina di Salvador Francesco & C. snc, Via Manin 49, 31015, Conegliano (TV), Italy.

5. DISPONIBILITÀ DEI PRODOTTI

5.1 - Armeria Regina accetta gli ordini del Cliente nei limiti delle quantità dei prodotti effettivamente esistenti a magazzino. Pertanto, l'accettazione da parte di Armeria Regina della proposta d'acquisto inoltrata dal Cliente è subordinata alla disponibilità a magazzino dei prodotti stessi. Armeria Regina si impegna a comunicare tempestivamente al Cliente eventuali imprevedibili esaurimenti di scorte dovuti ad eccesso di domanda o altre cause. La disponibilità è indicata in ogni scheda prodotto da un simbolo tondo di colore rosso = non disponibile, giallo = disponibilità buona, verde = disponibilità ottima. Tali dati sono aggiornati automaticamente ogni 10 minuti salvo complicazioni alla linea telefonica. La disponibilità visibile sul sito www.armeriaregina.it nella scheda prodotto non è vincolante all'effettiva presenza del prodotto a magazzino.

Nella parte finale dell'ordine verrà richiesto al cliente di specificare se desidera ricevere i prodotti disponibili a magazzino e in un secondo momento quelli che Armeria Regina dovrà procurarsi, oppure se desidera ricevere la spedizione non appena sarà completa di tutti i prodotti ordinati.

6. GARANZIE E ASSISTENZA

6.1 - Per i prodotti acquistati dal Cliente sono applicabili a Armeria Regina le norme in materia di garanzie e assistenza relativamente alla vendita di beni di consumo. In ogni caso per usufruire del servizio di garanzia è necessaria la compilazione del modulo di assistenza scaricabile dal seguente link seguendo in modo dettagliato le istruzioni.

6.2 - Il cliente non potrà usufruire della garanzia nei casi in cui il prodotto sia stato modificato e/o manomesso, non presenti tutte le caratteristiche del prodotto originale, presenti segni evidenti di uso improprio (come ad esempio un tiro a vuoto senza freccia per archi/balestre) e di usura eccessiva rispetto al normale utilizzo del prodotto e aggiunta di accessori che possono aver provocato stress al prodotto. In ogni caso la garanzia si intende usufruibile solo da parte del primo possessore del prodotto.

6.3 - Le spese di spedizione, se non diversamente concordato dalle parti, sono a carico del cliente.

7. OBBLIGHI DEL CLIENTE

7.1 - Il Cliente dichiara e garantisce:

(I) di essere un consumatore secondo quanto previsto all'art. 3 del Codice del Consumo;

(II) di essere maggiorenne;

(III) che i dati dallo stesso forniti per l'esecuzione del Contratto sono corretti e veritieri.

8. DIRITTO DI RECESSO

8.1 - Il Cliente ha diritto di recedere dal contratto stipulato, senza alcuna penalità e senza specificarne il motivo, entro 10 giorni dal ricevimento dei prodotti (come da DLT N 158 del 22/05/1999).

Il Cliente potrà esercitare il diritto di recesso, entro il suddetto termine, manifestandolo telefonicamente ovvero mediante una comunicazione scritta presso la sede di Armeria Regina di cui all'art. 4, da inviarsi tramite lettera raccomandata con avviso di ricevimento oppure con telegramma, posta elettronica o telefax.

8.2 - Il Cliente che intende avvalersi del diritto di recesso dovrà restituire i prodotti all'indirizzo indicato in fattura entro 10 giorni dal ricevimento dei prodotti. Ai sensi dell'articolo 55, secondo comma, del Codice del Consumo, il Cliente non avrà diritto di recesso nei seguenti casi:

- fornitura di prodotti "sigillati" ed aperti dal cliente (ad esempio DVD, libri, riviste periodiche);

- fornitura di prodotti confezionati i quali non vengano restituiti con l'imballo originale o con l'imballo originale danneggiato; il diritto di recesso potrà infatti essere regolarmente esercitato qualora il prodotto sia restituito integro nella sua confezione originale.

- fornitura di prodotti confezionati su misura o personalizzati, o che per loro stessa natura, non possono essere rispediti o rischiano di deteriorarsi o alterarsi rapidamente.

8.3 - Le spese di restituzione dei prodotti sono a carico del Cliente. Armeria Regina restituirà, entro 30 giorni dalla data di ricevimento dei prodotti da parte del Cliente:

(I) in caso di restituzione del prodotto completo di tutte le sue parti e funzionalità Armeria Regina restituirà a discrezione del cliente il prezzo del prodotto pagato dal Cliente esclusi costi di servizi aggiuntivi, meno il 10% a titolo di costo di immagazzinaggio oppure un prodotto a scelta del cliente il cui valore corrisponda a quello da rimborsare; oppure

(II) in caso il prodotto restituito dal Cliente sia stato consumato maniera apprezzabile e/o tale da sminuire significativamente il valore Armeria Regina restituirà solamente la parte del prezzo equivalente al prodotto effettivamente pervenuto.

9. FORO COMPETENTE

9.1 - Il Contratto è regolato dalla legge italiana. Ogni controversia relativa all'applicazione, esecuzione, interpretazione e violazione del Contratto sarà di competenza del Foro di Treviso.

10. NOTA

10.1 - Le presenti Condizioni Generali sono state concepite in italiano. La versione italiana, quindi, ha peso prevalente ed è l'unica da considerarsi vincolante. Il testo in inglese deve essere trattato come una traduzione di cortesia del testo italiano.



REGINA

ARMERIA REGINA

via Manin, 49 - Conegliano Veneto (Tv) - tel. 0438 60871 - fax 0438 455882
www.armeriaregina.it - info@armeriaregina.it

ORARIO NEGOZIO

09.00 - 12.30

15.00 - 19.00

Chiuso tutto il lunedì

RIVENDITORI UFFICIALI AUTORIZZATI



OWL VISION
Advanced Thermal Technologies



PER ARMIERI/RIVENDITORI: se desiderate avere maggiori informazioni sui nostri prodotti, contattateci all'indirizzo email: info@reginadistributions.eu



LA TUA PASSIONE È LA NOSTRA PASSIONE.

ARMIERI IN VENETO DA QUATTRO GENERAZIONI.

SIAMO MOTIVATI DA UNA UNICA PASSIONE.

**SELEZIONIAMO E TESTIAMO LE MIGLIORI ARMI E ATTREZZATURE
DISPONIBILI SUL MERCATO MONDIALE PER IL TIRO DI PRECISIONE.**

**SIAMO I PRIMI A USARE QUELLO CHE VENDIAMO,
PER DARVI IL MEGLIO.**

CI TROVI ANCHE SUL NOSTRO SITO

WWW.ARMERIAREGINA.IT

